

LORTEL

catalogue

câbles
élingues câble

cordage
élingues textile
arrimages

élingues chaîne
accessoires chaîne

accessoires de levage
et de quincaillerie

accessoires inox
élingues inox

architecture par câble

appareils de levage
et de manutention

gamme hydraulique

systèmes de préhension
palonniers - pinces - potences

matériel de sécurité
EPI

www.lortel.fr | info@lortel.fr

EXTRAIT DE L'ARRÊTÉ DU 1^{ER} MARS 2004 (version consolidée au 9 janvier 2011)

ARTICLE 6

On entend par « essai de fonctionnement d'un appareil de levage » l'essai qui consiste :

- À faire mouvoir dans les positions les plus défavorables, par l'appareil de levage éventuellement muni de ses accessoires, la charge d'essai susceptible de solliciter les organes mécaniques aux valeurs maximales de la capacité prévue par le fabricant.
- À s'assurer de l'efficacité de fonctionnement :
 - des freins ou dispositifs équivalents destinés à arrêter, puis à maintenir, dans toutes leurs positions, la charge ou l'appareil
 - des dispositifs contrôlant la descente des charges

ARTICLE 9

On entend par « examen de l'état de conservation d'un appareil de levage » l'examen qui a pour objet de vérifier le bon état de conservation de l'appareil de levage et de ses supports, et de déceler toute détérioration susceptible d'être à l'origine de situations dangereuses intéressant notamment les éléments essentiels suivants :

- Freins ou dispositifs équivalents destinés à arrêter, puis à maintenir, dans toutes leurs positions, la charge ou l'appareil.
- Dispositifs contrôlant la descente des charges.
- Limiteurs de charge et de mouvement de renversement.
- Crochets et appareils de préhension mécanique.
- Câbles et chaînes de charge.

Cet examen comprend un examen visuel détaillé.

ARTICLE 10

On entend par « épreuve statique » d'un appareil de levage l'épreuve qui consiste à faire supporter à l'appareil de levage, muni de tous ses accessoires, et à ses supports, la charge maximale d'utilisation, multipliée par le coefficient d'épreuve statique, sans la faire mouvoir pendant une durée déterminée.

Les conditions de l'épreuve statique, la durée de l'épreuve et le coefficient d'épreuve sont ceux définis par la notice d'instructions du fabricant, ou ceux définis par la réglementation appliquée lors de la conception de l'appareil.

À défaut, le coefficient est égal à 1,5 pour les appareils de levage mus par la force humaine employée directement et à 1,25 pour les autres appareils de levage ; dans les deux cas la durée de l'épreuve est de une heure.

ARTICLE 11

On entend par « épreuve dynamique » d'un appareil de levage l'épreuve qui consiste à faire mouvoir, par l'appareil de levage, la charge maximale d'utilisation multipliée par le coefficient d'épreuve dynamique de façon à amener cette charge dans toutes les positions qu'elle peut occuper, sans qu'il soit tenu compte ni de la vitesse obtenue, ni de l'échauffement de l'appareil.

Les conditions de l'épreuve dynamique et le coefficient d'épreuve sont ceux définis par la notice d'instructions du fabricant, ou ceux définis par la réglementation appliquée lors de la conception de l'appareil. À défaut, le coefficient d'épreuve dynamique est égal à 1,1.

ARTICLE 23

La vérification générale périodique des appareils de levage doit avoir lieu tous les douze mois.

Toutefois, cette périodicité est de :

- Six mois pour les appareils de levage mus par la force humaine employée directement.
- Trois mois pour les appareils de levage, mus par la force humaine employée directement, utilisés pour déplacer en élévation un poste de travail.

ARTICLE 24

Les accessoires de levage doivent, conformément à l'article R. 233-11 dudit code, être soumis tous les douze mois à une vérification périodique comportant un examen ayant pour objet de vérifier le bon état de conservation de l'accessoire de levage et notamment de déceler toute détérioration, telle que déformation, hernie, étranglement, toron cassé, nombre de fils cassés supérieur à celui admissible, linguet détérioré, ou autre limite d'emploi précisée par la notice d'instructions du fabricant, susceptible d'être à l'origine de situations dangereuses.

FORFAIT CONTRÔLE

- Examen de l'état de conservation (article 9)
- Essai de fonctionnement (article 6) (Essai dynamique sous charge sur banc à 110% de la CMU)

FORFAIT ENTRETIEN-CONTRÔLE

- Essai de fonctionnement (article 9)
- Démontage
- Nettoyage - dégraissage
- Contrôle des organes essentiels
- Graissage
- Remontage
- Essai statique sous charge, sur banc à 150% de la CMU (article 10)
- Essai dynamique sous charge sur banc à 110% de la CMU (article 11)

FORFAIT CONTRÔLE SUR SITE D'ACCESSOIRES DE LEVAGE (ÉLINGUES CÂBLES | CHÂÎNES | SANGLE...)

- Examen de l'état de conservation
- Contrôle dimensionnel
- Remise en conformité

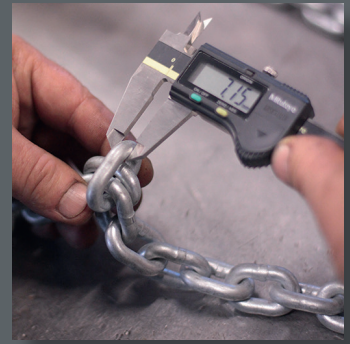

SOMMAIRE

A

Accessoire chaîne GRADE 80	23 à 30
Accessoire chaîne GRADE 100	31 à 37
Accessoire chaîne GRADE 120	38-39
Accessoire chaîne inox	41
Aimant de levage	101
Anneau articulé	59 à 61
Anneau articulé à souder RUD	62
Anneau articulé à visser RUD	63 à 65
Anneau de levage	58-59
Anneau à souder	66
Antichute à câble	148
Antichute de charge	149
Architecture par câble inox	73 à 80
Arrimage chaîne	23
Arrimage textile	18-19

B

Boîte à coin	51
--------------	----

C

Câble acier	2 à 4
Câble Casar	5
Câble inox	4
Capteur d'effort	145
Casque de sécurité PETZL	146-147
Chaîne standard et inox	67-68
Chape à souder	66
Chariot porte-palan	81
Chariot élévateur manuel	107
Coin magnétique	9
Coin de protection	19
Cordage	13
Cosse-cœur	44-45
Cosse-cœur inox	69
Cric	109-110
Crochet pour tuyaux	129

D

Douille conique	51
Dynamomètre	142 à 144

E

Élingue câble	6 à 11
Élingue chaîne	20 à 22
Élingue chaîne inox	40
Élingue corde	14
Élingue textile	14-16-17
Emerillon à billes SK	34
Équilibreur de charge	141

F

Filet	150
Fourreau de protection	15

G

Goupille	47
Grenouille tire câble	94
Griffe d'accrochage	119 à 122
Grue d'atelier	108

H

Harnais de sécurité	146 à 149
---------------------	-----------

L

Lampe frontale PETZL	147
Lève-palette	133
Ligne de vie	151

M

Maillon rapide	46
Maillon rapide inox	71
Main de levage	9
Manille	48 à 50
Manille inox	70
Matériel de sécurité - EPI	146 à 149
Moufle de levage	117 à 118
Mordache	94
Mousqueton	47
Mousqueton inox	71
Mousqueton de sécurité PETZL	147

P

Palan à levier	84 à 87
Palan électrique	88 à 91
Palan manuel	82-83
Palonnier à ventouses	102-103
Palonnier sur mesure	134-135
Patin rouleur	104-105
Plaquette d'identification	9
Pince à blocs	131
Pince à bordures	130
Pince à buses	130
Pince à fûts	132
Pince pour rails	123-131
Pince serre-câble	94
Pince à tôle	123 à 129
Pince à tuyaux béton	129
Portique d'atelier	140
Potence murale	136
Potence sur fût	137 à 139
Poulie pour câble	116
Poulie pour corde	115

R

Rallonge de fourches	108
Ridoir galvanisé	54-55
Ridoir inox	72 à 74

S

Sangle à maillons acier	12
Sangle plate textile	17
Serre-câble	42-43
Serre-câble inox	69

T

Table élévatrice	107
Tableau des charges	152
Tendeur	52 à 57
Tendeur inox	72
Tête d'équilibrage	130
Tirfor	92-93
Transpalette	106
Treuil électrique	97 à 100
Treuil essence-diesel	100
Treuil manuel	95-96

V

Vérin	110 à 114
-------	-----------

7 X 7 (1+6) fils
Ame acier

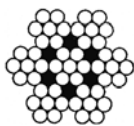

Référence	Diam. câble	Diam. fil ext.	Poids par 100 m	Charge de rupture effective mini
	(mm)	(mm)	(kg)	(kg)
7X7AA01,5G	1,5	0,15	0,9	160
7X7AA02G	2	0,2	1,5	290
7X7AA03G	3	0,33	3,5	650
7X7AA04G	4	0,4	6,3	1150
7X7AA05G	5	0,5	0,98	1800
7X7AA06G	6	0,65	14,1	2600

6 X 19 (1+6+12) fils
Ame textile galvanisé CL.B



Référence	Diam. câble	Diam. fil ext.	Poids par 100 m	Charge de rupture effective mini
	(mm)	(mm)	(kg)	(kg)
6X19T04G	4	0,3	5,4	975
6X19T05G	5	0,35	8,4	1525
6X19T06G	6	0,4	12	2195
6X19T07G	7	0,45	16	3000
6X19T08G	8	0,5	22	3900
6X19T09G	9	0,55	28	5000
6X19T10G	10	0,65	34	6150
6X19T11G	11	0,7	40	7400
6X19T12G	12	0,75	48	8800
6X19T13G	13	0,8	52	9550
6X19T14G	14	0,9	66	12000
6X19T16G	16	1	86	15700

7 X 19 (1+6+12) fils
Ame acier galvanisé CL.B

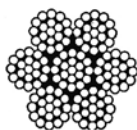

Référence	Diam. câble	Diam. fil ext.	Poids par 100 m	Charge de rupture effective mini
	(mm)	(mm)	(kg)	(kg)
7X19A04G	4	0,25	6	1070
7X19A05G	5	0,33	9	1670
7X19A06G	6	0,4	13	2400
7X19A07G	7	0,45	19	3280
7X19A08G	8	0,5	25	4250
7X19A09G	9	0,6	31	5400
7X19A10G	10	0,65	38	6700
7X19A11G	11	0,7	46	8100
7X19A12G	12	0,8	55	9600
7X19A13G	13	0,85	65	11300
7X19A14G	14	0,9	75	13100
7X19A16G	16	1,05	98	17100
7X19A18G	18	1,15	126	21140
7X19A20G	20	1,3	158	27010
7X19A22G	22	1,4	185	31320

6 X 36 WS
(1+7+(7+7)+14) fils
Ame textile - acier galvanisé

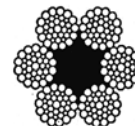

Référence	Diam. câble	Diam. fil ext.	Poids par 100 m	Charge de rupture effective mini
	(mm)	(mm)	(kg)	(kg)
6X36T08G	8	0,45	24	4040
6X36T09G	9	0,55	30	5100
6X36T10G	10	0,55	37	6300
6X36T11G	11	0,6	44,8	7650
6X36T12G	12	0,65	54	9100
6X36T13G	13	0,7	62,5	10700
6X36T14G	14	0,75	72,5	12350
6X36T15G	15	0,8	83,5	14200
6X36T16G	16	0,9	97,7	16200
6X36T18G	18	1	120	20500
6X36T19G	19	1,05	134	22790
6X36T20G	20	1,1	148	25300
6X36T22G	22	1,2	179	30600
6X36T24G	24	1,3	208	33200
6X36T25G	25	1,4	241	38900
6X36T28G	28	1,55	296	47000
6X36T30G	30	1,65	335	53700
6X36T32G	32	1,75	377	60900
6X36T35G	35	1,95	468	75600
6X36T38G	38	2,1	543	86000
6X36T40G	40	2,2	596	95000
6X36T42G	42	2,3	651	102600
6X36T44G	44	2,4	709	111700
6X36T45G	45	2,5	770	121300
6X36T48G	48	2,6	832	131100
6X36T52G	52	2,8	966	152100
6X36T54G	54	2,9	1035	163200

6 X 37 (1+6+12+18) fils
Ame textile acier galvanisé

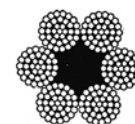

Référence	Diam. câble	Diam. fil ext.	Poids par 100 m	Charge de rupture effective mini
	(mm)	(mm)	(kg)	(kg)
6X37T08G	8	0,37	24,4	3670
6X37T09G	9	0,4	31	4640
6X37T10G	10	0,45	38	5730
6X37T11G	11	0,5	46	6930
6X37T12G	12	0,55	55	8250
6X37T13G	13	0,6	64	9690
6X37T14G	14	0,65	75	11200
6X37T16G	16	0,75	97	14700
6X37T18G	18	0,8	123	18600
6X37T20G	20	0,9	152	22900
6X37T22G	22	1	184	27700
6X37T24G	24	1,1	219	33000
6X37T26G	26	1,2	257	38700
6X37T28G	28	1,25	298	44900
6X37T32G	32	1,5	390	58700
6X37T36G	36	1,6	493	74300
6X37T40G	40	1,8	609	91700
6X37T44G	44	2	737	111000

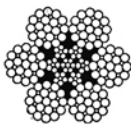
6 X 25
(1+6+6+12) fils
 Ame acier - acier clair

Référence	Diam. câble	Diam. fil ext.	Poids par 100 m	Charge de rupture effective mini
	(mm)	(mm)	(kg)	(kg)
6X25A08C	8	0,55	35	4860
6X25A10C	10	0,6	41	6850
6X25A11C	11	0,65	50	8300
6X25A12C	12	0,75	60	9850
6X25A13C	13	0,8	70	11600
6X25A14C	14	0,9	80	13450
6X25A16C	16	1	105	17500
6X25A18C	18	1,15	133	22200
6X25A19C	19	1,2	151	24700
6X25A20C	20	1,25	164	27400
6X25A22C	22	1,4	205	32000
6X25A24C	24	1,5	229	37600
6X25A26C	26	1,6	260	43400

6 X 36 WS
(1+7+(7+7)+14) fils
 Ame acier clair ou galvanisé

Référence	Diam. câble	Diam. fil ext.	Poids par 100 m	Charge de rupture effective mini
	(mm)	(mm)	(kg)	(kg)
6X36A08C	8	0,45	26	4380
6X36A09C	9	0,5	33	5880
6X36A10C	10	0,55	41	6850
6X36A11C	11	0,6	50	8300
6X36A12C	12	0,65	60	9900
6X36A13C	13	0,7	70	11600
6X36A14C	14	0,75	80	13500
6X36A15C	15	0,8	93	15400
6X36A16C	16	0,9	105	17500
6X36A18C	18	1	133	22200
6X36A19C	19	1,05	151	24700
6X36A20C	20	1,1	164	27500
6X36A22C	22	1,2	198	33250
6X36A24C	24	1,3	228	36000
6X36A25C	25	1,4	265	42000
6X36A28C	28	1,55	325	51200
6X36A30C	30	1,65	368	58200
6X36A32C	32	1,75	414	65200
6X36A35C	35	1,95	514	81000
6X36A38C	38	2,1	596	94000
6X36A40C	40	2,2	654	103000
6X36A42C	42	2,3	715	112800
6X36A44C	44	2,4	778	122700
6X36A45C	45	2,5	844	132000
6X36A48C	48	2,6	913	144000
6X36A52C	52	2,8	1060	167000
6X36A54C	54	2,9	1138	188000

6 X 31
 Ame acier
 torons surtréfilés galvanisés

Câble forestier

Référence	Diam. câble	Diam. fil ext.	Poids par 100 m	Charge de rupture effective mini
	(mm)	(mm)	(kg)	(kg)
6x31A13GS	13	-	70	14990
6x31A14GS	14	-	80	17340

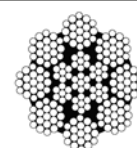
8 X 19 Filler
(8 x 25) (1+6/6F+12) fils
 Ame acier

Référence	Diam. câble	Diam. fil ext.	Poids par 100 m	Charge de rupture effective mini
	(mm)	(mm)	(kg)	(kg)
8X19A08C	8	0,4	29	4430
8X19A09C	9	0,47	39	5500
8X25A10C	10	0,52	44	6930
8X25A11C	11	0,58	53	8380
8X25A12C	12	0,63	63	9980
8X25A13C	13	0,68	74	11700
8X25A14C	14	0,72	86	13500
8X25A15C	15	0,78	99	15600
8X25A16C	16	0,82	109	17800
8X25A17C	17	0,88	127	20000
8X25A18C	18	0,92	140	22400
8X25A19C	19	0,98	160	25000
8X25A20C	20	1,03	177	27700
8X25A22C	22	1,15	214	33600

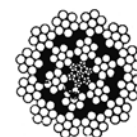
19 X 7 fils
 Ame acier

Référence	Diam. câble	Diam. fil ext.	Poids par 100 m	Charge de rupture effective mini
	(mm)	(mm)	(kg)	(kg)
19X7A05G	5	0,3	9	1400
19X7A06G	6	0,4	16	2500
19X7A07G	7	0,45	21	3200
19X7A08G	8	0,5	26	3900
19X7A09C	9	0,55	31	4800
19X7A10C	10	0,6	37	6700
19X7A11C	11	0,65	50	7700
19X7A12C	12	0,75	57	8900
19X7A13C	13	0,8	65	10200
19X7A14C	14	0,9	83	12700
19X7A16C	16	1	102	15900
19X7A18C	18	1,1	124	19200
19X7A19C	19	1,2	148	22600
19X7A20C	20	1,3	175	25000

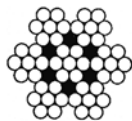
7 X 7 fils
 Ame acier - AISI 316

Référence	Diam. câble	Diam. fil ext.	Poids par 100 m	Charge de rupture effective mini
	(mm)	(mm)	(kg)	(kg)
7X7AA01I	1	0,1	0,38	57
7X7AA01,5I	1,5	0,16	0,86	128
7X7AA02I	2	0,22	1,54	228
7X7AA02,5I	2,5	0,27	2,4	356
7X7AA03I	3	0,33	3,46	513
7X7AA04I	4	0,44	6,14	912
7X7AA05I	5	0,55	9,6	1430
7X7AA06I	6	0,65	13,8	2050
7X7AA07I	7	0,77	18,8	2790
7X7AA08I	8	0,88	24,6	3650
7X7AA10I	10	1,1	38,4	5700
7X7AA12I	12	1,33	55,3	8270

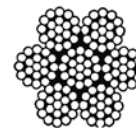
7 X 19 fils
 Ame acier - AISI 316

Référence	Diam. câble	Diam. fil ext.	Poids par 100 m	Charge de rupture effective mini
	(mm)	(mm)	(kg)	(kg)
7X19A03I	3	0,2	3,35	600
7X19A04I	4	0,25	6	950
7X19A05I	5	0,33	9	1400
7X19A06I	6	0,4	13	2100
7X19A07I	7	0,45	18	3100
7X19A08I	8	0,5	24	3800
7X19A10I	10	0,65	37	6000
7X19A12I	12	0,8	54	8600
7X19A14I	14	0,9	73	10400
7X19A16I	16	1,05	96	13600

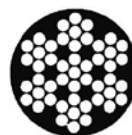
7 X 7 fils enrobage PVC
 Ame acier

Référence	Diam. câble	Diam. fil ext.	Poids par 100 m	Charge de rupture effective mini
	(mm)	(mm)	(kg)	(kg)
7X7PVC03	2	3	2	290
7X7PVC04-04R	2,5	4	3	450
7X7PVC05-05V	3	5	5	650
7X7PVC06-06R	4	6	7,5	1150
7X7PVC07	5	7	9,8	1800
7X7PVC08	6	8	18	2600
CÂBLE INOX				
7X7PVC05I	3	5	5	650
7X7PVC06I	4	6	8	1150
7X7PVC07I	5	7	15	1800

7 X 19 fils enrobage PVC
 Ame acier



Référence	Diam. câble	Diam. fil ext.	Poids par 100 m	Charge de rupture effective mini
	(mm)	(mm)	(kg)	(kg)
7X19PVC05	3	5	5	600
7X19PVC06	4	6	7,5	1070
7X19PVC08	6	8	16	2400
7X19PVC10	8	10	25,4	4250
7X19PVC12	10	12	42	6700
7X19PVC14	12	14	56	9600
7X19PVC16	14	16	75	13100

Câble LABEL TRACTEL pour Jockey-Tirfor et Minifor

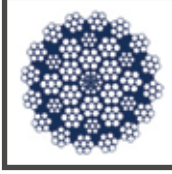

Référence	Appareil	Diamètre	Composition	Charge de rupture	Couleur TORON
		(mm)	(mm)	(Kn)	
CLTTR	Minifor TR	6,5	5 x 19	28,4	
CLTSY	Minifor SY	7	Synthétique	13,40	
CLTTJ3	Jockey J3	4,72	7 x 7	7,5	Rouge
CLTTJ5	Jockey J5	6,5	5 x 19	28,4	Rouge
CLTT08	T508 - TU08	8,3	5 x 19	55	Rouge
CLTT16	T516 - TU16	11,5	4 x 26	90	Rouge
CLTT32	T532 - TU32	16,3	4 x 36	170	Rouge
CLTT16H	TU16H	11,5	5 x 26	96	Rouge
CLTT32H	TU32H	16,3	5 x 31	192	Rouge

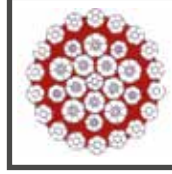
STARLIFT

Diam. nominal	Poids	Charge de rupture effective 1960 N/mm ² (200 kp/mm ²)
(mm)	kg/%m	(kN)
8	29,5	49,3
9	36,7	61,3
10	46,5	76,6
11	56,0	92,1
12	66,5	110,7
12,7	74,5	114,1
13	78,2	129,8
14	90,4	150,5
15	104,4	173,0
16	119,1	197,2
17	133,0	221,6
18	149,0	246,5
19	167,9	277,8
20	184,5	307,5
21	204,0	339,2
22	225,0	373,2
23	244,1	405,9
24	266,4	443,5
25	287,9	478,3
26	312,3	519,5
27	335,6	562,9
28	361,9	607,7
29	389,2	648,6
30	418,3	694,4
31	443,8	736,9
32	473,7	786,7
33	502,2	833,9
34	532,1	890,2
36	595,3	1003,4
38	668,3	1113,5
40	736,3	1231,3
42	812,4	1366,6

POWERPLAST

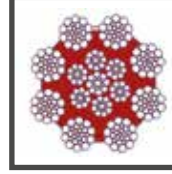
Diam. nominal	Poids	Charge de rupture effective 1960 N/mm ² (200 kp/mm ²)
(mm)	kg/%m	(kN)
12	72,0	130,8
13	85,6	152,7
14	98,3	179,1
15	112,3	204,0
16	129,4	230,6
17	144,5	260,7
18	164,3	293,9
19	182,4	329,0
20	200,4	362,2
21	221,7	400,0
22	243,0	441,4
23	264,8	477,6
24	287,2	524,3
25	315,3	567,9
26	342,5	614,9
27	367,8	663,5
28	393,0	712,9
29	424,3	765,4
30	452,7	817,4
31	487,7	879,9
32	514,7	930,0
33	549,4	991,2
34	578,1	1045,0
36	650,0	1185,0
38	727,3	1319,0
40	815,4	1462,0
42	891,8	1611,2
44	974,6	1767,0
46	1074,1	1935,0
48	1164,9	2113,3
50	1255,9	2292,0
52	1375,4	2436,0

STRATOPLAST

Diam. nominal	Poids	Charge de rupture effective 1960 N/mm ² (200 kp/mm ²)
(mm)	kg/%m	(kN)
8	27,3	52,3
9	34,5	66,4
10	43,4	82,0
11	53,0	98,0
12	60,8	118,0
12,7	69,4	132,2
13	72,7	138,9
14	84,6	160,1
15	98,6	184,1
16	111,6	209,3
17	124,8	234,2
18	140,4	265,5
19	159,0	292,9
20	176,4	327,0
21	193,2	359,0
22	218,4	394,5
23	229,7	428,3
24	249,2	468,9
25	268,8	514,2
26	290,8	558,8
27	314,3	593,3
28	333,9	638,0
29	362,9	684,3
30	387,9	737,8
31	413,2	784,3
32	440,9	837,9
33	468,5	896,5
34	495,6	945,3
36	557,6	1054,7
38	627,5	1186,0
40	685,3	1307,9
42	764,8	1448,9

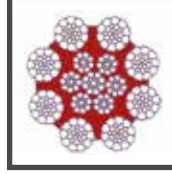
TURBOPLAST

Diam. nominal	Poids	Charge de rupture effective 1960 N/mm ² (200 kp/mm ²)
(mm)	kg/%m	(kN)
8	29,0	55,5
9	37,2	71,6
10	46,1	87,0
11	55,5	105,4
12	65,8	124,9
12,7	73,9	140,7
13	77,8	148,3
14	89,7	171,4
15	103,5	198,7
16	117,9	224,9
17	132,6	250,4
18	146,9	282,5
19	164,4	317,2
20	183,3	348,5
21	197,4	380,9
22	219,1	425,2
23	239,3	462,2
24	260,6	504,2
25	282,0	547,3
26	306,6	595,9
27	330,9	635,0
28	352,5	683,6
29	379,3	736,9
30	409,6	789,3
31	437,0	843,3
32	464,3	911,0
33	497,5	950,1
34	523,2	1024,9
36	583,4	1129,2
38	655,2	1262,6
40	729,0	1395,5
42	795,8	1543,8

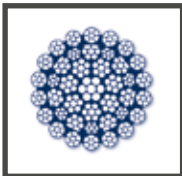
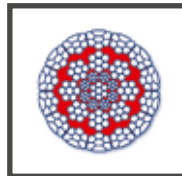
EUROLIFT

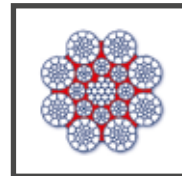
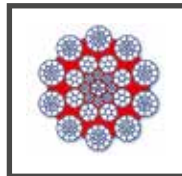
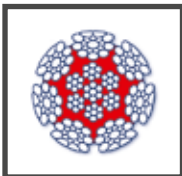
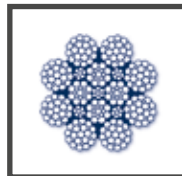
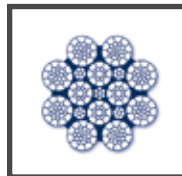
STARFIT

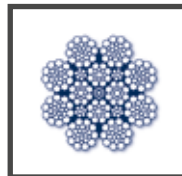
DUROPLAST

PARAPLAST

SUPERPLAST 8

ULTRAFIT

STRATOLIFT

TURBOLIFT

SUPERLIFT

ALPHALIFT

Élingue manchonnée standard

Référence	Diam.	Charge de rupture	CMU
	(mm)	(kg)	(kg)
EM03	03	720	120
EM04	04	1260	200
EM05	05	1790	300
EM06	06	2580	430
EM08	08	3550	500
EM09	09	5000	830
EM10	10	5540	1000
EM11	11	6710	1200
EM12	12	7980	1500
EM13	13	8990	1600
EM14	14	10400	2000
EM16	16	13600	2500
EM18	18	17200	3000
EM20	20	21300	4000
EM22	22	25700	5000
EM24	24	30600	6000
EM26	26	40200	6700
EM28	28	46700	7700
EM30	30	53700	10000
EM32	32	60900	11000
EM34	34	68500	12300
EM36	36	76000	13700
EM38	38	86000	15900
EM40	40	95000	17400
EM42	42	102600	19000
EM44	44	111800	20700
EM46	46	121300	23400
EM48	48	131200	25300
EM50	50	152000	27200



Câble 1 ext. manchonnée standard

Référence	Diam.	Charge de rupture	CMU
	(mm)	(kg)	(kg)
CFM03	03	720	120
CFM04	04	1260	200
CFM05	05	1790	300
CFM06	06	2580	430
CFM08	08	3550	500
CFM09	09	5000	830
CFM10	10	5540	1000
CFM11	11	6710	1200
CFM12	12	7980	1500
CFM13	13	8990	1600
CFM14	14	10400	2000
CFM16	16	13600	2500
CFM18	18	17200	3000
CFM20	20	21300	4000
CFM22	22	25700	5000
CFM24	24	30600	6000
CFM26	26	40200	6700
CFM28	28	46700	7700
CFM30	30	53700	10000
CFM32	32	60900	11000
CFM34	34	68500	12300
CFM36	36	76000	13700
CFM38	38	86000	15900
CFM40	40	95000	17400
CFM42	42	102600	19000
CFM44	44	111800	20700
CFM46	46	121300	23400
CFM48	48	131200	25300
CFM50	50	152000	27200



Élingue manchonnée cossée

Référence	Diam.	Charge de rupture	CMU
	(mm)	(kg)	(kg)
EMC03	03	720	120
EMC04	04	1260	200
EMC05	05	1790	300
EMC06	06	2580	430
EMC08	08	3550	500
EMC09	09	5000	830
EMC10	10	5540	1000
EMC11	11	6710	1200
EMC12	12	7980	1500
EMC13	13	8990	1600
EMC14	14	10400	2000
EMC16	16	13600	2500
EMC18	18	17200	3000
EMC20	20	21300	4000
EMC22	22	25700	5000
EMC24	24	30600	6000
EMC26	26	40200	6700
EMC28	28	46700	7700
EMC30	30	53700	10000
EMC32	32	60900	11000
EMC34	34	68500	12300
EMC36	36	76000	13700
EMC38	38	86000	15900
EMC40	40	95000	17400
EMC42	42	102600	19000
EMC44	44	111800	20700
EMC46	46	121300	23400
EMC48	48	131200	25300
EMC50	50	152000	27200



Câble 1 ext. manchonnée cossée

Référence	Diam.	Charge de rupture	CMU
	(mm)	(kg)	(kg)
CFC03	03	720	120
CFC04	04	1260	200
CFC05	05	1790	300
CFC06	06	2580	430
CFC08	08	3550	500
CFC09	09	5000	830
CFC10	10	5540	1000
CFC11	11	6710	1200
CFC12	12	7980	1500
CFC13	13	8990	1600
CFC14	14	10400	2000
CFC16	16	13600	2500
CFC18	18	17200	3000
CFC20	20	21300	4000
CFC22	22	25700	5000
CFC24	24	30600	6000
CFC26	26	40200	6700
CFC28	28	46700	7700
CFC30	30	53700	10000
CFC32	32	60900	11000
CFC34	34	68500	12300
CFC36	36	76000	13700
CFC38	38	86000	15900
CFC40	40	95000	17400
CFC42	42	102600	19000
CFC44	44	111800	20700
CFC46	46	121300	23400
CFC48	48	131200	25300
CFC50	50	152000	27200



Élingue câble boucles épissées

Référence	Diam.	Charge de rupture	CMU
	(mm)	(kg)	(kg)
EE08	08	3550	500
EE10	10	5540	1000
EE11	11	6710	1200
EE12	12	7980	1500
EE13	13	8990	1600
EE14	14	10400	2000
EE16	16	13600	2500
EE18	18	17200	3000
EE20	20	21300	4000
EE22	22	25700	5000



Élingue câble sans fin "ESTROPE"

Référence	Diam.	Charge de rupture	CMU
	(mm)	(kg)	(kg)
ESF12	12	12400	2400
ESF15	15	19400	3800
ESF18	18	28000	5500
ESF21	21	31100	6000
ESF24	24	45800	9000
ESF27	27	52700	10000
ESF30	30	73900	14800
ESF33	33	89600	17900
ESF36	36	106000	21000
ESF39	39	125000	25000
ESF42	42	145000	29000
ESF48	48	189000	37800
ESF54	54	239000	47900
ESF60	60	297800	59000
ESF66	66	355000	72000
ESF72	72	388000	77000
ESF78	78	453600	90000



Élingue câble manchon acier "SUPERLOOP"

Référence	Diam.	Charge de rupture	CMU
	(mm)	(kg)	(kg)
ES12	12	9230	1600
ES13	13	10800	1900
ES14	14	12500	2200
ES16	16	16400	2900
ES18	18	20700	3700
ES20	20	25700	4600
ES22	22	31000	5500
ES24	24	36900	6600
ES26	26	43300	7800
ES28	28	50300	9000
ES32	32	65700	11800
ES35	35	78500	14000
ES38	38	92600	16600
ES40	40	103000	18500
ES44	44	124000	22000



Élingue câble tressée

Référence	Diam.	CMU
	(mm)	(kg)
ET035	08	3400
ET050	09	5320
ET060	10	6440
ET070	11	7660
ET085	12	8990
ET100	13	10400
ET115	14	13600
ET152	16	17200
ET182	18	21300
ET238	20	25700



Élingue de débardage



Référence	Diam. (mm)	Charge de rupture (kg)	CMU (kg)
ED13	13	12000	1920
ED14	14	13900	2224
ED15	15	16000	2560

Élingue manchonnée coulissante



Référence	Diam.	CMU
	(mm)	(kg)
EC10	10	800
EC11	11	960
EC12	12	1200
EC13	13	1280
EC14	14	1600
EC16	16	2000
EC18	18	2400
EC20	20	3200
EC22	22	4000
EC24	24	4800
EC26	26	5360

Câble de débardage embout + coupe



Référence	Diam.	Charge de rupture
	(mm)	(kg)
CD13	13	12000
CD14	14	13900
CD15	51	16000

Embout démontable



Référence	Diam. câble
	(mm)
448944-448688	13-14-15

Choker



Référence	Diam. câble
	(mm)
BAR13	13
BAR14	14
BAR15	15

Tire-câbles

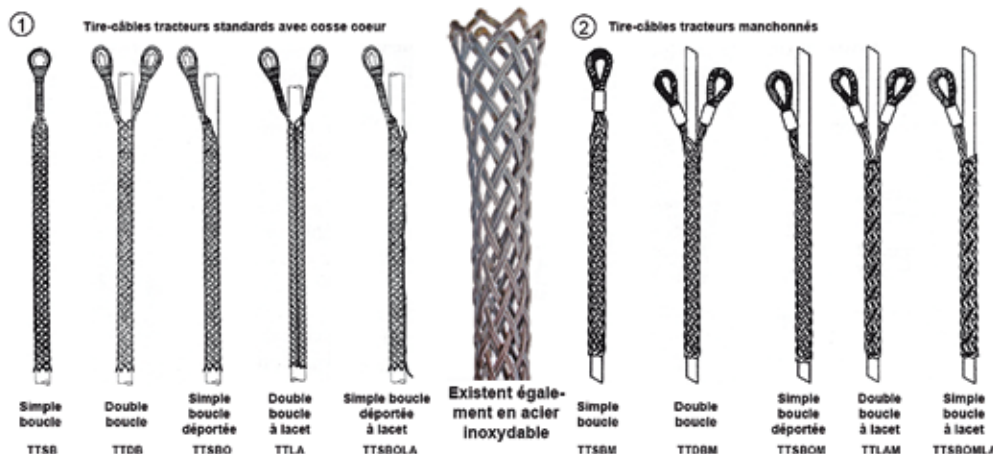

Coins magnétiques articulés

R0

R1

R2-R3

T3

T6

Coin de protection en caoutchouc dur, équipés d'aimants permanents puissants				Coin de protection articulé en Aluminium pour, câble/chaîne, équipés d'aimants permanents puissants				Coin de protection articulé en Aluminium pour, sangle plate/ élingue ronde, équipés d'aimants permanents puissants		
Référence	Code Stas	Diam. max câble	Diam. max chaîne	Référence	Code Stas	Diam. max câble	Diam. max chaîne	Référence	Code Stas	Largeur de sangle ou élingue ronde
		(mm)	(mm)			(mm)	(mm)			(mm)
R0	503025	25	-	R1	502025	25	6	T3	501080	40 à 80
				R2	502050	50	13	T6	501150	90 à 150
				R3	502070	70	19			

Suspente à filet rond

Référence	Charge	Filetage	Couleur
	(t)		
6311-12	0,5	Rd 12	Orange
6311-16	1,2	Rd 16	Rouge
6311-20	2,0	Rd 20	Vert clair
6311-24	2,5	Rd 24	Gris foncé
6311-30	4,0	Rd 30	Vert foncé
6311-36	6,3	Rd 36	Bleu
6311-42	8,0	Rd 42	Gris clair
6311-52	12,5	Rd 52	Jaune



Suspente "perfekt" à filet rond

Référence	Charge	Filetage	Identific. couleur
	(t)		
6313-12	0,5	Rd 12	Orange
6313-16	1,2	Rd 16	Rouge
6313-20	2,0	Rd 20	Vert clair
6313-24	2,5	Rd 24	Gris foncé
6313-30	4,0	Rd 30	Vert foncé
6313-36	6,3	Rd 36	Bleu
6313-42	8,0	Rd 42	Gris clair
6313-52	12,5	Rd 52	Jaune

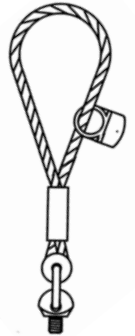

Main de levage



Référence	Capacité	A	B	D	E	F	H	L	Poids
	(t)	(mm)	(mm)	(mm)	(mm)	(mm)	(mm)	(mm)	(kg/st/m)
3010101	1300	32	42	70,5	45	73	157	181	0,89
3010103	2500	42	49	85	57	88	190	220	1,3
3010105	5000	55	70	88	69	110	233	271	3,24
3010107	10000	74	92	116	83	161	336,5	386	10,01
3010109	20000	110	114,5	133,5	107,5	182	437	497	20,37

Plaquettes d'identification

PIC

PIE

PID

PIA

Référence	Dénomination
PIA	Marquage divers
PIC	Élingue câble multibrins
PID	Élingue chaîne 1 brin
PIE	Élingue chaîne multibrins

Élingue câble 1 brin



Diam. câble (mm)	CMU (kg)	Référence	Référence	Référence	Référence	Référence	Référence
08	500	E1BC08	E1BS08	E1BA08	E1BF08	E1BW08	E1BE08
09	830	E1BC09	E1BS09	E1BA09	E1BF09	E1BW09	E1BE09
10	1000	E1BC10	E1BS10	E1BA10	E1BF10	E1BW10	E1BE10
11	1200	E1BC11	E1BS11	E1BA11	E1BF11	E1BW11	E1BE11
12	1500	E1BC12	E1BS12	E1BA12	E1BF12	E1BW12	E1BE12
13	1600	E1BC13	E1BS13	E1BA13	E1BF13	E1BW13	E1BE13
14	2000	E1BC14	E1BS14	E1BA14	E1BF14	E1BW14	E1BE14
16	2500	E1BC16	E1BS16	E1BA16	E1BF16	E1BW16	E1BE16
18	3000	E1BC18	E1BS18	E1BA18	E1BF18	E1BW18	E1BE18
20	4000	E1BC20	E1BS20	E1BA20	E1BF20	E1BW20	E1BE20
22	5000	E1BC22	E1BS22	E1BA22	E1BF22	E1BW22	E1BE22
24	6000	E1BC24	E1BS24	E1BA24	E1BF24	-	E1BE24
26	6700	E1BC26	E1BS26	E1BA26	E1BF26	-	E1BE26
28	7700	E1BC28	E1BS28	E1BA28	E1BF28	-	E1BE28
30	9000	E1BC30	E1BS30	E1BA30	E1BF30	-	E1BE30
32	10000	E1BC32	E1BS32	E1BA32	E1BF32	-	E1BE32
40	15000	E1BC40	E1BS40	E1BA40	E1BF40	-	-

Élingue câble 2 brins

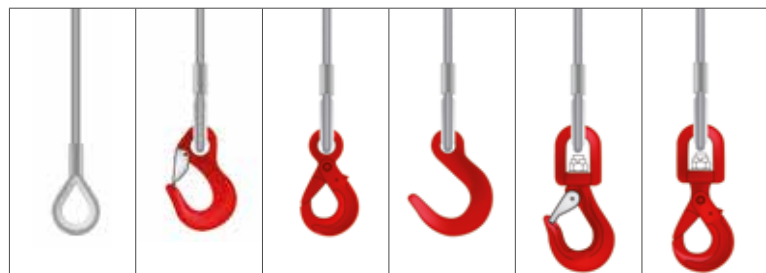

Diam. câble (mm)	CMU 1 brin (kg)	CMU 2 brins 0 à 90° (kg)	Référence	Référence	Référence	Référence	Référence	Référence
08	500	700	E2BC08	E2BS08	E2BA08	E2BF08	E2BW08	E2BE08
09	830	1162	E2BC09	E2BS09	E2BA09	E2BF09	E2BW09	E2BE09
10	1000	1400	E2BC10	E2BS10	E2BA10	E2BF10	E2BW10	E2BE10
11	1200	1680	E2BC11	E2BS11	E2BA11	E2BF11	E2BW11	E2BE11
12	1500	2100	E2BC12	E2BS12	E2BA12	E2BF12	E2BW12	E2BE12
13	1600	2240	E2BC13	E2BS13	E2BA13	E2BF13	E2BW13	E2BE13
14	2000	2800	E2BC14	E2BS14	E2BA14	E2BF14	E2BW14	E2BE14
16	2500	3500	E2BC16	E2BS16	E2BA16	E2BF16	E2BW16	E2BE16
18	3000	4200	E2BC18	E2BS18	E2BA18	E2BF18	E2BW18	E2BE18
20	4000	5600	E2BC20	E2BS20	E2BA20	E2BF20	E2BW20	E2BE20
22	5000	7000	E2BC22	E2BS22	E2BA22	E2BF22	E2BW22	E2BE22
24	6000	8400	E2BC24	E2BS24	E2BA24	E2BF24	-	E2BE24
26	6700	9380	E2BC26	E2BS26	E2BA26	E2BF26	-	E2BE26
28	7700	10780	E2BC28	E2BS28	E2BA28	E2BF28	-	E2BE28
30	9000	12600	E2BC30	E2BS30	E2BA30	E2BF30	-	E2BE30
32	10000	14000	E2BC32	E2BS32	E2BA32	E2BF32	-	E2BE32
40	15000	21000	E2BC40	E2BS40	E2BA40	E2BF40	-	-

Élingue câble 3 brins



Diam. câble (mm)	CMU 1 brin (kg)	CMU 3 brins 0 à 90° (kg)	Référence	Référence	Référence	Référence	Référence	Référence
08	500	1050	E3BC08	E3BS08	E3BA08	E3BF08	E3BW08	E3BE08
09	830	1743	E3BC09	E3BS09	E3BA09	E3BF09	E3BW09	E3BE09
10	1000	2100	E3BC10	E3BS10	E3BA10	E3BF10	E3BW10	E3BE10
11	1200	2520	E3BC11	E3BS11	E3BA11	E3BF11	E3BW11	E3BE11
12	1500	3150	E3BC12	E3BS12	E3BA12	E3BF12	E3BW12	E3BE12
13	1600	3360	E3BC13	E3BS13	E3BA13	E3BF13	E3BW13	E3BE13
14	2000	4200	E3BC14	E3BS14	E3BA14	E3BF14	E3BW14	E3BE14
16	2500	5250	E3BC16	E3BS16	E3BA16	E3BF16	E3BW16	E3BE16
18	3000	6300	E3BC18	E3BS18	E3BA18	E3BF18	E3BW18	E3BE18
20	4000	8400	E3BC20	E3BS20	E3BA20	E3BF20	E3BW20	E3BE20
22	5000	10500	E3BC22	E3BS22	E3BA22	E3BF22	E3BW22	E3BE22
24	6000	12600	E3BC24	E3BS24	E3BA24	E3BF24	-	E3BE24
26	6700	14070	E3BC26	E3BS26	E3BA26	E3BF26	-	E3BE26
28	7700	16170	E3BC28	E3BS28	E3BA28	E3BF28	-	E3BE28
30	9000	18900	E3BC30	E3BS30	E3BA30	E3BF30	-	E3BE30
32	10000	21000	E3BC32	E3BS32	E3BA32	E3BF32	-	E3BE32
40	15000	31500	E3BC40	E3BS40	E3BA40	E3BF40	-	-

Élingue câble 4 brins



Diam. câble (mm)	CMU 1 brin (kg)	CMU 4 brins 0 à 90° (kg)	Référence	Référence	Référence	Référence	Référence	Référence
08	500	1050	E4BC08	E4BS08	E4BA08	E4BF08	E4BW08	E4BE08
09	830	1743	E4BC09	E4BS09	E4BA09	E4BF09	E4BW09	E4BE09
10	1000	2100	E4BC10	E4BS10	E4BA10	E4BF10	E4BW10	E4BE10
11	1200	2520	E4BC11	E4BS11	E4BA11	E4BF11	E4BW11	E4BE11
12	1500	3150	E4BC12	E4BS12	E4BA12	E4BF12	E4BW12	E4BE12
13	1600	3360	E4BC13	E4BS13	E4BA13	E4BF13	E4BW13	E4BE13
14	2000	4200	E4BC14	E4BS14	E4BA14	E4BF14	E4BW14	E4BE14
16	2500	5250	E4BC16	E4BS16	E4BA16	E4BF16	E4BW16	E4BE16
18	3000	6300	E4BC18	E4BS18	E4BA18	E4BF18	E4BW18	E4BE18
20	4000	8400	E4BC20	E4BS20	E4BA20	E4BF20	E4BW20	E4BE20
22	5000	10500	E4BC22	E4BS22	E4BA22	E4BF22	E4BW22	E4BE22
24	6000	12600	E4BC24	E4BS24	E4BA24	E4BF24	-	E4BE24
26	6700	14070	E4BC26	E4BS26	E4BA26	E4BF26	-	E4BE26
28	7700	16170	E4BC28	E4BS28	E4BA28	E4BF28	-	E4BE28
30	9000	18900	E4BC30	E4BS30	E4BA30	E4BF30	-	E4BE30
32	10000	21000	E4BC32	E4BS32	E4BA32	E4BF32	-	E4BE32
40	15000	31500	E4BC40	E4BS40	E4BA40	E4BF40	-	-

SANGLES À MAILLONS ACIER

Sangle à maillons acier type PZR

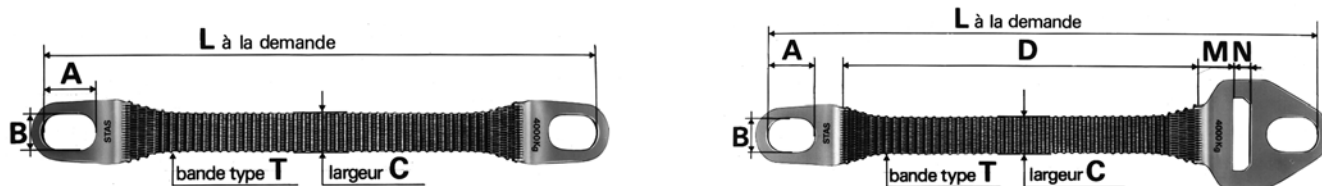

Référence	Charge de travail sur 1 brin (kg)	A (mm)	B (mm)	Largeur C du tissu (mm)	Longueur L (m)	Masse du m en + (kg)	Avec 2 attaches simples		Avec 1 attache simple et 1 attache coulissante		Observations
							Masse (kg)	Code STAS	Masse (kg)	Code STAS	
PZR 6	1500	75	55	36	1	2,3	4	421B	5	427B	Toutes longueurs L sur demande
PZR 8	2000	90	60	46	2	3,1	8	421C	11	427C	
PZR 12	3000	105	70	66	2	4,6	12	421D	14	427D	
PZR 16	4000	120	80	86	3	6,1	23	421E	28	427E	Forces intermédiaires et forces supérieures sur demande
PZR 20	5000	120	80	106	3	7,6	27	421F	31	427F	
PZR 30	7500	150	100	156	3	11,4	44	421G	49	427G	

Sangle à maillons acier type PZK



Référence	Charge de travail sur 1 brin (kg)	A (mm)	B (mm)	Largeur C du tissu (mm)	Longueur L (m)	Masse du m en + (kg)	Avec 2 attaches simples		Avec 1 attache simple et 1 attache coulissante		Observations
							Masse (kg)	Code STAS	Masse (kg)	Code STAS	
PZK 6	3000	105	70	45	2	4,6	19	422A	22	428A	Toutes longueurs L sur demande
PZK 8	4000	120	80	55	3	6	23	422B	27	428B	
PZK 10	5000	120	80	70	3	7,4	27	422C	31	428C	
PZK 15	7500	150	100	105	3	11	43	422D	48	428D	Forces intermédiaires et forces supérieures sur demande
PZK 20	10000	180	120	140	4	14	70	422E	75	428E	
PZK 25	12500	200	135	175	4	5	89	422F	93	428F	
PZK 30	15000	225	150	210	4	18	108	422G	112	428G	

Sangle à maillons acier type G-35



Référence	Largeur de la bande (mm)	Charge utile (kg)				
		A brin droit	Nœud coulant	Parallèle	Angle au sommet 90°	Angle au sommet 120°
G-35-0800	50	800	640	1600	1120	800
GR-35-1300	75	1300	1040	2600	1820	1300
GR-35-2000	100	2000	1600	4000	2800	2000
GR-35-3000	150	3000	2400	6000	4200	3000
GR-35-4000	200	4000	3200	8000	5600	4000
GR-35-5000	250	5000	4000	10000	7000	5000

Cordage polypropylène (PP)

Référence	Diamètre	Force minimale de rupture
	(mm)	daN
CPP04	04	275
CPP06	06	590
CPP08	08	1040
CPP10	10	1380
CPP12	12	1950
CPP14	14	2690
CPP16	16	3330
CPP18	18	4250
CPP20	20	5120
CPP22	22	6140
CPP24	24	7170
CPP26	26	8300
CPP28	28	9440
CPP30	30	10800
CPP32	32	11900
CPP36	36	14900
CPP40	40	18100
CPP44	44	21700



Cordage polyamide (PA)

Référence	Diamètre	Force minimale de rupture
	(mm)	daN
CPA04	04	315
CPA05	05	490
CPA06	06	735
CPA08	08	1320
CPA10	10	2040
CPA12	12	2940
CPA14	14	4020
CPA16	16	5200
CPA18	18	6570
CPA20	20	8140
CPA22	22	9800
CPA24	24	11800
CPA26	26	13700
CPA28	28	15500
CPA30	30	17400
CPA32	32	19600
CPA36	36	24400
CPA40	40	29400



Cordage chanvre (CCH)



Référence	Diamètre (mm)	Qualité C (résistance)	Qualité B (résistance)	Qualité A (résistance)
		(en kgf)	(en kgf)	(en kgf)
CCH06	06	260	314	350
CCH08	08	400	480	529
CCH10	10	610	744	818
CCH12	12	880	1070	1180
CCH14	14	1185	1440	1600
CCH16	16	1535	1890	2080
CCH18	18	1925	2390	2630
CCH20	20	2350	2940	3240
CCH22	22	2800	3550	3910
CCH24	24	3240	4190	4660
CCH26	26	3795	4900	5410
CCH28	28	4330	5710	6280
CCH30	30	4925	6550	7210
CCH32	32	5450	7400	8160
CCH36	36	6590	9300	10300

Drisse polyamide standard



Référence	Diamètre	Résistance
	(mm)	(en kgf)
DR01,5	1,5	39
DR02	2	58
DR02,5	2,5	76
DR03	3	97
DR03,5	3,5	121
DR04	4	155
DR05	5	325
DR06	6	555
DR08	8	910
DR10	10	1100
DR12	12	1865
DR14	14	2450

Sandow (usage industriel)



Référence	Diamètre	Bobine
	(mm)	(m)
SAN06	6	100
SAN08	8	100
SAN10	10	100

Coton câblé

Référence	Diamètre	Longueur des pelotes	Résistance
	(mm)	(m)	(en kgf)
CC01	1	100	11
CC01,5	1,5	59	21
CC02	2	40	31
CC02,5	2,5	28	41
CC03	3	22	51



ÉLINGUES TEXTILES

**Élingue polypropylène
boucles épaissées**

Référence	Diam.	CMU
	(mm)	(kg)
EPP08	8	95
EPP10	10	140
EPP12	12	200
EPP14	14	280
EPP16	16	350
EPP18	18	490
EPP20	20	670
EPP22	22	810
EPP24	24	950
EPP26	26	1100
EPP28	28	1260
EPP30	30	1425

**Élingue chanvre
boucles épaissées**

Référence	Diam.	CMU
	(mm)	(kg)
EPC08	8	40
EPC10	10	60
EPC12	12	88
EPC14	14	120
EPC16	16	150
EPC18	18	215
EPC20	20	290
EPC22	22	350
EPC24	24	405
EPC26	26	470
EPC28	28	540
EPC30	30	615

**Élingue polypropylène
épaissée sans fin**

Référence	Diam.	CMU
	(mm)	(kg)
EPS08	8	190
EPS10	10	280
EPS12	12	400
EPS14	14	560
EPS16	16	700
EPS18	18	980
EPS20	20	1340
EPS22	22	1620
EPS24	24	1900

**Élingue sangle 1 brin
Ext. crochet à linguet**

Référence	CMU
	(kg)
E1BESF06	1000
E1BESF08	2000
E1BESF10	3000
E1BESF13	5000

**Élingue sangle 2 brins
Ext. crochet à linguet**

Référence	CMU 1 brin	CMU 2 brins 0 à 190°
	(kg)	(kg)
E2BESF06	1000	1400
E2BESF08	2000	2800
E2BESF10	3000	4200
E2BESF13	5000	7000

**Élingue sangle 3 brins
Ext. crochet à linguet**

Référence	CMU 1 brin	CMU 3 brins 0 à 190°
	(kg)	(kg)
E3BESF06	1000	2100
E3BESF08	2000	4200
E3BESF10	3000	6300
E3BESF13	5000	10500

**Élingue sangle 4 brins
Ext. crochet à linguet**

Référence	CMU 1 brin	CMU 2 brins 0 à 190°
	(kg)	(kg)
E4BESF06	1000	2100
E4BESF08	2000	4200
E4BESF10	3000	6300
E4BESF13	5000	10500

Protection d'élingues textile - DF

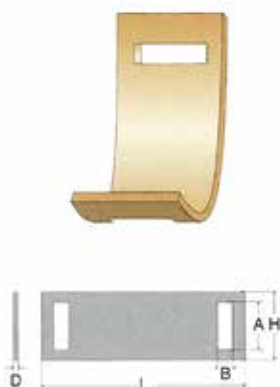

Référence	Pour sangle lar.	Dim. int. AXB	Pour élingues rondes	Dim. ext. LXH	Pour arrimage larg.
	(mm)	(mm)		(mm)	(mm)
DF-25	-	25x10	-	250x80	25
DF-35	-	35x10	-	250x80	30
DF-55	-	55x10	-	300x100	50
DF-60	50	60x30	1t/2t	450x100	-
DF-70	60	70x30	-	450x120	-
DF-80	65/75	80x30	3t	450x120	75
DF-90	80	90x40	4t	470x130	-
DF-100	90	100x40	-	470x150	-
DF-110	100	110x40	5t	470x150	-
DF-130	120	130x40	8t	470x170	-
DF-160	150	160x40	-	470x200	-
DF-220	210	220x40	-	470x240	-

Gaine de protection polyuréthane BV-BC

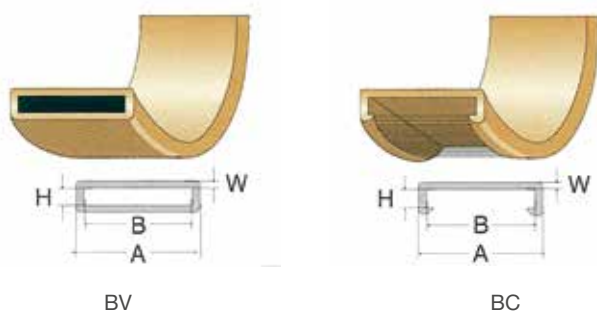

Références		Dimensions A/B/H/W	Pour sangle jusqu'à largeur de
BV30	BC30	50/40/10/5	30
BV60	BC60	80/70/12/5	60
BV90	BC90	110/100/12/5	90
BV120	BC120	145/135/12/5	120
BV150	BC150	170/160/12/5	150
BV180	BC180	200/190/12/5	180
BV240	BC240	260/250/15/8	240
BV300	BC300	330/320/15/8	300

Fourreau de protection DYNEEMA



- Pour charge abrasive et coupante UPLD
- Pour charge très abrasive et très coupante UPHD

Références	Dimensions (mm)		Références	Dimensions (mm)	
	Int.	Ext.		Int.	Ext.
UPLD-55	55	63	UPHD-55	55	65
UPLD-65	65	73	UPHD-65	65	75
UPLD-75	75	83	UPHD-75	75	85
UPLD-90	90	98	UPHD-90	90	100
UPLD-115	115	123	UPHD-115	115	125
UPLD-125	125	133	UPHD-125	125	135
UPLD-145	145	153	UPHD-145	145	155
UPLD-175	175	183	UPHD-175	175	185

Fourreau de protection PVC



Références	Pour sangle plate	Pour élingues rondes		Dim. int. (mm)
	larg. (mm)	H1 CMU (kg)	H2 CMU (kg)	
BS-50	50	1t/2t	1t	60
BS-60	60	3t/4t/5t	2t/3t	80
BS-75	75	6t/8t	4t	100
BS-100	100	10t/12t	5t/6t	120
BS-150	150	15t/20t	8t	160
BS-180	180	25t/30t	10t/12t/15t	200
BS-200	200	30t/40t	-	240
BS-300	300	-	20t/25t/30t/40t	320

ÉLINGUES TEXTILES

Sangle ronde polyester sans fin



Longueur		Charge de travail coef. : 7							
		1000	2000	3000	4000	5000	6000	8000	10000
Utile	L.D	Référence	Référence	Référence	Référence	Référence	Référence	Référence	Référence
0,5	1	ESF01T01M	ESF02T01M	ESF03T01M	ESF04T01M	ESF05T01M	-	-	-
1	2	ESF01T02M	ESF02T02M	ESF03T02M	ESF04T02M	ESF05T02M	ESF06T02M	ESF08T02M	-
1,5	3	ESF01T03M	ESF02T03M	ESF03T03M	ESF04T03M	ESF05T03M	ESF06T03M	ESF08T03M	ESF10T03M
2	4	ESF01T04M	ESF02T04M	ESF03T04M	ESF04T04M	ESF05T04M	ESF06T04M	ESF08T04M	ESF10T04M
2,5	5	ESF01T05M	ESF02T05M	ESF03T05M	ESF04T05M	ESF05T05M	ESF06T05M	ESF08T05M	ESF10T05M
3	6	ESF01T06M	ESF02T06M	ESF03T06M	ESF04T06M	ESF05T06M	ESF06T06M	ESF08T06M	ESF10T06M
3,5	7	ESF01T07M	ESF02T07M	ESF03T07M	ESF04T07M	ESF05T07M	ESF06T07M	ESF08T07M	ESF10T07M
4	8	ESF01T08M	ESF02T08M	ESF03T08M	ESF04T08M	ESF05T08M	ESF06T08M	ESF08T08M	ESF10T08M
5	10	ESF01T10M	ESF02T10M	ESF03T10M	ESF04T10M	ESF05T10M	ESF06T10M	ESF08T10M	ESF10T10M
6	12	ESF01T12M	ESF02T12M	ESF03T12M	ESF04T12M	ESF05T12M	ESF06T12M	ESF08T12M	ESF10T12M
Fourreau H1		F.ESF01TH1	F.ESF02TH1	F.ESF03TH1	F.ESF04TH1	F.ESF05TH1	F.ESF06TH1	F.ESF08TH1	F.ESF10TH1
Fourreau H2		F.ESF01TH2	F.ESF02TH2	F.ESF03TH2	F.ESF04TH2	F.ESF05TH2	F.ESF06TH2	F.ESF08TH2	F.ESF10TH2

Sangle plate sans fin



Longueur		Charge de travail coef. : 7				
		1000kg 30mm	2000kg 60mm	3000kg 90mm	4000kg 120mm	5000kg 150mm
Utile	L.D	Référence	Référence	Référence	Référence	Référence
0,5	1	ESP01T01M	ESP02T01M	-	-	-
1	2	ESP01T02M	ESP02T02M	ESP03T02M	ESP04T02M	ESP05T02M
1,5	3	ESP01T03M	ESP02T03M	ESP03T03M	ESP04T03M	ESP05T03M
2	4	ESP01T04M	ESP02T04M	ESP03T04M	ESP04T04M	ESP05T04M
2,5	5	ESP01T05M	ESP02T05M	ESP03T05M	ESP04T05M	ESP05T05M
3	6	ESP01T06M	ESP02T06M	ESP03T06M	ESP04T06M	ESP05T06M
3,5	7	ESP01T07M	ESP02T07M	ESP03T07M	ESP04T07M	ESP05T07M
4	8	ESP01T08M	ESP02T08M	ESP03T08M	ESP04T08M	ESP05T08M
Fourreau H1		F.ESP01TH1	F.ESP02TH1	F.ESP03TH1	F.ESP04TH1	F.ESP05TH1
Fourreau H2		F.ESP01TH2	F.ESP02TH2	F.ESP03TH2	F.ESP04TH2	F.ESP05TH2

Fourreau de protection PVC



H1

H2

Pour sangle plate larg. (mm)	Pour élingues rondes		Dim. int. (mm)
	H1 CMU (kg)	H2 CMU (kg)	
50	1t/2t	1t	60
60	3t/4t/5t	2t/3t	80
75	6t/8t	4t	100
100	10t/12t	5t/6t	120
150	15t/20t	8t	160
180	25t/30t	10t/12t/15t	200
200	30t/40t	-	240
300	-	20t/25t/30t/40t	320

Sangle plate double épaisseur cat.3



CMU/Larg		Charge de travail coef. : 7					
		1000kg 30mm	2000kg 60mm	3000kg 90mm	4000kg 120mm	5000kg 150mm	6000kg 180mm
		Référence	Référence	Référence	Référence	Référence	Référence
LONGUEUR	1M	3S01T01M	3S02T01M	3S03T01M	3S04T01M	3S05T01M	3S06T01M
	2M	3S01T02M	3S02T02M	3S03T02M	3S04T02M	3S05T02M	3S06T02M
	3M	3S01T03M	3S02T03M	3S03T03M	3S04T03M	3S05T03M	3S06T03M
	4M	3S01T04M	3S02T04M	3S03T04M	3S04T04M	3S05T04M	3S06T04M
	5M	3S01T05M	3S02T05M	3S03T05M	3S04T05M	3S05T05M	3S06T05M
	6M	3S01T06M	3S02T06M	3S03T06M	3S04T06M	3S05T06M	3S06T06M
	7M	3S01T07M	3S02T07M	3S03T07M	3S04T07M	3S05T07M	3S06T07M
	8M	3S01T08M	3S02T08M	3S03T08M	3S04T08M	3S05T08M	3S06T08M
	9M	3S01T09M	3S02T09M	3S03T09M	3S04T09M	3S05T09M	3S06T09M
	10M	3S01T10M	3S02T10M	3S03T10M	3S04T10M	3S05T10M	3S06T10M
Fourreau		F.3S01T	F.3S02T	F.3S03T	F.3S04T	F.3S05T	F.3S06T



Sangle plate double épaisseur cat.4



CMU/Larg		Charge de travail coef. : 7					
		1000kg 30mm	2000kg 60mm	3000kg 90mm	4000kg 120mm	5000kg 150mm	6000kg 180mm
		Référence	Référence	Référence	Référence	Référence	Référence
LONGUEUR	1M	4S01T01M	4S02T01M	4S03T01M	4S04T01M	-	-
	2M	4S01T02M	4S02T02M	4S03T02M	4S04T02M	4S05T02M	4S06T02M
	3M	4S01T03M	4S02T03M	4S03T03M	4S04T03M	4S05T03M	4S06T03M
	4M	4S01T04M	4S02T04M	4S03T04M	4S04T04M	4S05T04M	4S06T04M
	5M	4S01T05M	4S02T05M	4S03T05M	4S04T05M	4S05T05M	4S06T05M
	6M	4S01T06M	4S02T06M	4S03T06M	4S04T06M	4S05T06M	4S06T06M
	7M	4S01T07M	4S02T07M	4S03T07M	4S04T07M	4S05T07M	4S06T07M
	8M	4S01T08M	4S02T08M	4S03T08M	4S04T08M	4S05T08M	4S06T08M
	9M	4S01T09M	4S02T09M	4S03T09M	4S04T09M	4S05T09M	4S06T09M
	10M	4S01T10M	4S02T10M	4S03T10M	4S04T10M	4S05T10M	4S06T10M
Fourreau		F.4S01T	F.4S02T	F.4S03T	F.4S04T	F.4S05T	F.4S06T



Sangle plate double épaisseur cat.5



CMU/Larg		Charge de travail coef. : 7					
		1000kg 30mm	2000kg 60mm	3000kg 90mm	4000kg 120mm	5000kg 150mm	6000kg 180mm
		Référence	Référence	Référence	Référence	Référence	Référence
LONGUEUR	1M	5S01T01M	5S02T01M	5S03T01M	5S04T01M	-	-
	2M	5S01T02M	5S02T02M	5S03T02M	5S04T02M	5S05T02M	-
	3M	5S01T03M	5S02T03M	5S03T03M	5S04T03M	5S05T03M	5S06T03M
	4M	5S01T04M	5S02T04M	5S03T04M	5S04T04M	5S05T04M	5S06T04M
	5M	5S01T05M	5S02T05M	5S03T05M	5S04T05M	5S05T05M	5S06T05M
	6M	5S01T06M	5S02T06M	5S03T06M	5S04T06M	5S05T06M	5S06T06M
	7M	5S01T07M	5S02T07M	5S03T07M	5S04T07M	5S05T07M	5S06T07M
	8M	5S01T08M	5S02T08M	5S03T08M	5S04T08M	5S05T08M	5S06T08M
	9M	5S01T09M	5S02T09M	5S03T09M	5S04T09M	5S05T09M	5S06T09M
	10M	5S01T10M	5S02T10M	5S03T10M	5S04T10M	5S05T10M	5S06T10M
Fourreau		F.5S01T	F.5S02T	F.5S03T	F.5S04T	F.5S05T	F.5S06T



ARRIMAGES

Arrimage complet en 2 parties
“crochets bord de rive”



TMU (kg)	1100	2000
Ch. de rupture	3400	6000
Larg. (mm)	35	50
03M	AR35BR03M	AR50BR03M
04M	AR35BR04M	AR50BR04M
05M	AR35BR05M	AR50BR05M
06M	AR35BR06M	AR50BR06M
07M	AR35BR07M	AR50BR07M
08M	AR35BR08M	AR50BR08M
09M	AR35BR09M	AR50BR09M
10M	AR35BR10M	AR50BR10M
11M	AR35BR11M	AR50BR11M
12M	AR35BR12M	AR50BR12M

Arrimage complet en 2 parties
“crochets doigts rapprochés”



TMU (kg)	650	1100	2000	5000
Ch. de rupture	2000	3400	6000	15000
Larg. (mm)	25	35	50	75
03M	AR25DR03M	AR35DR03M	AR50DR03M	AR75DR03M
04M	AR25DR04M	AR35DR04M	AR50DR04M	AR75DR04M
05M	AR25DR05M	AR35DR05M	AR50DR05M	AR75DR05M
06M	AR25DR06M	AR35DR06M	AR50DR06M	AR75DR06M
07M	AR25DR07M	AR35DR07M	AR50DR07M	AR75DR07M
08M	AR25DR08M	AR35DR08M	AR50DR08M	AR75DR08M
09M	AR25DR09M	AR35DR09M	AR50DR09M	AR75DR09M
10M	AR25DR10M	AR35DR10M	AR50DR10M	AR75DR10M
11M	AR25DR11M	AR35DR11M	AR50DR11M	AR75DR11M
12M	AR25DR12M	AR35DR12M	AR50DR12M	AR75DR12M

Arrimage brin court
“crochet bord de rive”



TMU (kg)	1100	2000
Ch. de rupture	3400	6000
Larg. (mm)	35	50
500mm	BC35BR	BC50BR

Arrimage brin court
“crochet doigts rapprochés”



TMU (kg)	650	1100	2000	5000
Ch. de rupture	2000	3400	6000	15000
Larg. (mm)	25	35	50	75
500mm	BC25DR	BC35DR	BC50DR	BC75DR

Arrimage brin long
“crochet bord de rive”



TMU (kg)	1100	2000
Ch. de rupture	3400	6000
Larg. (mm)	35	50
03M	BL35BR03M	BL50BR03M
04M	BL35BR04M	BL50BR04M
05M	BL35BR05M	BL50BR05M
06M	BL35BR06M	BL50BR06M
07M	BL35BR07M	BL50BR07M
08M	BL35BR08M	BL50BR08M
09M	BL35BR09M	BL50BR09M
10M	BL35BR10M	BL50BR10M
11M	BL35BR11M	BL50BR11M
12M	BL35BR12M	BL50BR12M

Arrimage brin long
“crochet doigts rapprochés”



TMU (kg)	650	1100	2000	5000
Ch. de rupture	2000	3400	6000	15000
Larg. (mm)	25	35	50	75
03M	BL25DR03M	BL35DR03M	BL50DR03M	BL75DR03M
04M	BL25DR04M	BL35DR04M	BL50DR04M	BL75DR04M
05M	BL25DR05M	BL35DR05M	BL50DR05M	BL75DR05M
06M	BL25DR06M	BL35DR06M	BL50DR06M	BL75DR06M
07M	BL25DR07M	BL35DR07M	BL50DR07M	BL75DR07M
08M	BL25DR08M	BL35DR08M	BL50DR08M	BL75DR08M
09M	BL25DR09M	BL35DR09M	BL50DR09M	BL75DR09M
10M	BL25DR10M	BL35DR10M	BL50DR10M	BL75DR10M
11M	BL25DR11M	BL35DR11M	BL50DR11M	BL75DR11M
12M	BL25DR12M	BL35DR12M	BL50DR12M	BL75DR12M

Arrimage ceinture "tendeur à cliquet"



TMU (kg)	650	1100	2000	5000
Ch. de rupture	2000	3400	6000	15000
Larg. (mm)	25	35	50	75
03M	AR25CE03M	AR35CE03M	AR50CE03M	AR75CE03M
04M	AR25CE04M	AR35CE04M	AR50CE04M	AR75CE04M
05M	AR25CE05M	AR35CE05M	AR50CE05M	AR75CE05M
06M	AR25CE06M	AR35CE06M	AR50CE06M	AR75CE06M
07M	AR25CE07M	AR35CE07M	AR50CE07M	AR75CE07M
08M	AR25CE08M	AR35CE08M	AR50CE08M	AR75CE08M
09M	AR25CE09M	AR35CE09M	AR50CE09M	AR75CE09M
10M	AR25CE10M	AR35CE10M	AR50CE10M	AR75CE10M
11M	AR25CE11M	AR35CE11M	AR50CE11M	AR75CE11M
12M	AR25CE12M	AR35CE12M	AR50CE12M	AR75CE12M

Arrimage ceinture "boucle à came"



TMU (kg)	650	1100
Ch. de rupture	2000	3400
Larg. (mm)	25	35
03M	AR25BC03M	AR35BC03M
04M	AR25BC04M	AR35BC04M
05M	AR25BC05M	AR35BC05M
06M	AR25BC06M	AR35BC06M
07M	AR25BC07M	AR35BC07M
08M	AR25BC08M	AR35BC08M
09M	AR25BC09M	AR35BC09M
10M	AR25BC10M	AR35BC10M
11M	AR25BC11M	AR35BC11M
12M	AR25BC12M	AR35BC12M

Arrimage intérieur



TMU (kg)	2000
Ch. de rupture	6000
Larg. (mm)	50
03,5M	ARI5003M5

Coin de protection

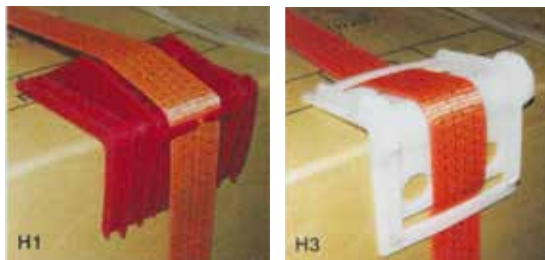

Référence	Pour sangle larg.
	(mm)
COI1	50
H1	75
H3	100

Cornière de protection





Référence	Matière	Long.
		(m)
COR2	Polyéthylène	2,40







Élingues chaînes et accessoires chaîne

ÉLINGUES CHÂÎNES

Élingue-chaîne 1 brin



Diam (mm)	CMU (kg)			
		Ext. VG	Ext. A	Ext. CWH
06	1120	E1BCH06	E1BCH06M	E1BCH06F
07	1500	E1BCH07	E1BCH07M	E1BCH07F
08	2000	E1BCH08	E1BCH08M	E1BCH08F
10	3150	E1BCH10	E1BCH10M	E1BCH10F
13	5300	E1BCH13	E1BCH13M	E1BCH13F
16	8000	E1BCH16	E1BCH16M	E1BCH16F
18	10000	E1BCH18	E1BCH18M	E1BCH18F
20	12500	E1BCH20	E1BCH20M	E1BCH20F
22	15000	E1BCH22	E1BCH22M	E1BCH22F
26	21200	E1BCH26	E1BCH26M	E1BCH26F









Diam. (mm)	CMU (kg)						
		Ext. SOB	Ext. CLS	Ext. GHS	Ext. CLG	Ext. WHS	Ext. CLW
06	1120	E1BCH06S	E1BCH06A	E1BCH06G	E1BCH06C	E1BCH06W	E1BCH06E
07	1500	E1BCH07S	E1BCH07A	E1BCH07G	E1BCH07C	E1BCH07W	E1BCH07E
08	2000	E1BCH08S	E1BCH08A	E1BCH08G	E1BCH08C	E1BCH08W	E1BCH08E
10	3150	E1BCH10S	E1BCH10A	E1BCH10G	E1BCH10C	E1BCH10W	E1BCH10E
13	5300	E1BCH13S	E1BCH13A	E1BCH13G	E1BCH13C	E1BCH13W	E1BCH13E
16	8000	E1BCH16S	E1BCH16A	E1BCH16G	E1BCH16C	-	E1BCH16E
18	10000	E1BCH18S	E1BCH18A	E1BCH18G	E1BCH18C	-	E1BCH18E
20	12500	E1BCH20S	E1BCH20A	E1BCH20G	E1BCH20C	-	E1BCH20E
22	15000	-	E1BCH22A	-	E1BCH22C	-	-
26	21200	-	E1BCH26A	-	E1BCH26C	-	-

Option

Raccourcisseur
+ R
+ R
+ R
+ R
+ R
-
-
-
-
-

Élingue-chaîne 2 brins



Diam. (mm)	CMU (kg)	CMU à 2 brins (kg)			
			Ext. VG	Ext. A	Ext. CWH
06	1120	1600	E2BCH06	E2BCH06M	E2BCH06F
07	1500	2120	E2BCH07	E2BCH07M	E2BCH07F
08	2000	2800	E2BCH08	E2BCH08M	E2BCH08F
10	3150	4250	E2BCH10	E2BCH10M	E2BCH10F
13	5300	7500	E2BCH13	E2BCH13M	E2BCH13F
16	8000	11200	E2BCH16	E2BCH16M	E2BCH16F
18	10000	14000	E2BCH18	E2BCH18M	E2BCH18F
20	12500	17500	E2BCH20	E2BCH20M	E2BCH20F
22	15000	21000	E2BCH22	E2BCH22M	E2BCH22F
26	21200	30000	E2BCH26	E2BCH26M	E2BCH26F







Diam. (mm)	CMU (kg)	CMU à 2 brins (kg)						
			Ext. SOB	Ext. CLS	Ext. GHS	Ext. CLG	Ext. WHS	Ext. CLW
06	1120	1600	E2BCH06S	E2BCH06A	E2BCH06G	E2BCH06C	E2BCH06W	E2BCH06E
07	1500	2120	E2BCH07S	E2BCH07A	E2BCH07G	E2BCH07C	E2BCH07W	E2BCH07E
08	2000	2800	E2BCH08S	E2BCH08A	E2BCH08G	E2BCH08C	E2BCH08W	E2BCH08E
10	3150	4250	E2BCH10S	E2BCH10A	E2BCH10G	E2BCH10C	E2BCH10W	E2BCH10E
13	5300	7500	E2BCH13S	E2BCH13A	E2BCH13G	E2BCH13C	E2BCH13W	E2BCH13E
16	8000	11200	E2BCH16S	E2BCH16A	E2BCH16G	E2BCH16C	-	E2BCH16E
18	10000	14000	E2BCH18S	E2BCH18A	E2BCH18G	E2BCH18C	-	E2BCH18E
20	12500	17500	E2BCH20S	E2BCH20A	E2BCH20G	E2BCH20C	-	E2BCH20E
22	15000	21000	-	E2BCH22A	-	E2BCH22C	-	-
26	21200	30000	-	E2BCH26A	-	E2BCH26C	-	-

Option

Raccourcisseur
+ R
+ R
+ R
+ R
+ R
+ R
-
-
-
-
-



Élingue-chaîne 3 brins

Diam. (mm)	CMU (kg)	CMU à 3 brins (kg)			
			Ext. VG	Ext. A	Ext. CWH
06	1120	2360	E3BCH06	E3BCH06M	E3BCH06F
07	1500	3150	E3BCH07	E3BCH07M	E3BCH07F
08	2000	4250	E3BCH08	E3BCH08M	E3BCH08F
10	3150	6700	E3BCH10	E3BCH10M	E3BCH10F
13	5300	11200	E3BCH13	E3BCH13M	E3BCH13F
16	8000	17000	E3BCH16	E3BCH16M	E3BCH16F
18	10000	21200	E3BCH18	E3BCH18M	E3BCH18F
20	12500	26250	E3BCH20	E3BCH20M	E3BCH20F
22	15000	31500	E3BCH22	E3BCH22M	E3BCH22F
26	21200	45000	E3BCH26	E3BCH26M	E3BCH26F





Diam. (mm)	CMU (kg)	CMU à 3 brins (kg)							Option
			Ext. SOB	Ext. CLS	Ext. GHS	Ext. CLG	Ext. WHS	Ext. CLW	Raccourcisseur
06	1120	2360	E3BCH06S	E3BCH06A	E3BCH06G	E3BCH06C	E3BCH06W	E3BCH06E	+ R
07	1500	3150	E3BCH07S	E3BCH07A	E3BCH07G	E3BCH07C	E3BCH07W	E3BCH07E	+ R
08	2000	4250	E3BCH08S	E3BCH08A	E3BCH08G	E3BCH08C	E3BCH08W	E3BCH08E	+ R
10	3150	6700	E3BCH10S	E3BCH10A	E3BCH10G	E3BCH10C	E3BCH10W	E3BCH10E	+ R
13	5300	11200	E3BCH13S	E3BCH13A	E3BCH13G	E3BCH13C	E3BCH13W	E3BCH13E	+ R
16	8000	17000	E3BCH16S	E3BCH16A	E3BCH16G	E3BCH16C	-	E3BCH16E	+ R
18	10000	21200	E3BCH18S	E3BCH18A	E3BCH18G	E3BCH18C	-	E3BCH18E	-
20	12500	26250	E3BCH20S	E3BCH20A	E3BCH20G	E3BCH20C	-	E3BCH20E	-
22	15000	31500	-	E3BCH22A	-	E3BCH22C	-	-	-
26	21200	45000	-	E3BCH26A	-	E3BCH26C	-	-	-

Élingue-chaîne 4 brins

Diam. (mm)	CMU (kg)	CMU à 4 brins (kg)			
			Ext. VG	Ext. A	Ext. CWH
06	1120	2360	E4BCH06	E4BCH06M	E4BCH06F
07	1500	3150	E4BCH07	E4BCH07M	E4BCH07F
08	2000	4250	E4BCH08	E4BCH08M	E4BCH08F
10	3150	6700	E4BCH10	E4BCH10M	E4BCH10F
13	5300	11200	E4BCH13	E4BCH13M	E4BCH13F
16	8000	17000	E4BCH16	E4BCH16M	E4BCH16F
18	10000	21200	E4BCH18	E4BCH18M	E4BCH18F
20	12500	26250	E4BCH20	E4BCH20M	E4BCH20F
22	15000	31500	E4BCH22	E4BCH22M	E4BCH22F
26	21200	45000	E4BCH26	E4BCH26M	E4BCH26F



Diam. (mm)	CMU (kg)	CMU à 4 brins (kg)							Option
			Ext. SOB	Ext. CLS	Ext. GHS	Ext. CLG	Ext. WHS	Ext. CLW	Raccourcisseur
06	1120	2360	E4BCH06S	E4BCH06A	E4BCH06G	E4BCH06C	E4BCH06W	E4BCH06E	+ R
07	1500	3150	E4BCH07S	E4BCH07A	E4BCH07G	E4BCH07C	E4BCH07W	E4BCH07E	+ R
08	2000	4250	E4BCH08S	E4BCH08A	E4BCH08G	E4BCH08C	E4BCH08W	E4BCH08E	+ R
10	3150	6700	E4BCH10S	E4BCH10A	E4BCH10G	E4BCH10C	E4BCH10W	E4BCH10E	+ R
13	5300	11200	E4BCH13S	E4BCH13A	E4BCH13G	E4BCH13C	E4BCH13W	E4BCH13E	+ R
16	8000	17000	E4BCH16S	E4BCH16A	E4BCH16G	E4BCH16C	-	E4BCH16E	+ R
18	10000	21200	E4BCH18S	E4BCH18A	E4BCH18G	E4BCH18C	-	E4BCH18E	-
20	12500	26250	E4BCH20S	E4BCH20A	E4BCH20G	E4BCH20C	-	E4BCH20E	-
22	15000	31500	-	E4BCH22A	-	E4BCH22C	-	-	-
26	21200	45000	-	E4BCH26A	-	E4BCH26C	-	-	-

Élingues chaîne | accessoires chaîne

ÉLINGUES CHAÎNE | GRADE 100

Élingue chaîne 1 brin grade 100

Référence	Diam.	CMU	Option Réglage
	(mm)	(kg)	
E1BCHR06C	6	1400	+ R
E1BCHR07C	7	1900	+ R
E1BCHR08C	8	2500	+ R
E1BCHR10C	10	4000	+ R
E1BCHR13C	13	6700	+ R
E1BCHR16C	16	10000	+ R



Élingue chaîne 2 brins grade 100

Référence	Diam.	CMU	CMU 2 brins 0 À 90°	Option Réglage
	(mm)	(kg)	(kg)	
E2BCHR06C	6	1400	2000	+ R
E2BCHR07C	7	1900	2650	+ R
E2BCHR08C	8	2500	3500	+ R
E2BCHR10C	10	4000	5600	+ R
E2BCHR13C	13	6700	9400	+ R
E2BCHR16C	16	10000	14000	+ R



Élingue chaîne 3 brins grade 100

Référence	Diam.	CMU	CMU 3 brins 0 À 90°	Option Réglage
	(mm)	(kg)	(kg)	
E3BCHR06C	6	1400	3000	+ R
E3BCHR07C	7	1900	4000	+ R
E3BCHR08C	8	2500	5250	+ R
E3BCHR10C	10	4000	8400	+ R
E3BCHR13C	13	6700	14000	+ R
E3BCHR16C	16	10000	21000	+ R



Élingue chaîne 4 brins grade 100

Référence	Diam.	CMU	CMU 4 brins 0 À 90°	Option Réglage
	(mm)	(kg)	(kg)	
E4BCHR06C	6	1400	3000	+ R
E4BCHR07C	7	1900	4000	+ R
E4BCHR08C	8	2500	5250	+ R
E4BCHR10C	10	4000	8400	+ R
E4BCHR13C	13	6700	14000	+ R
E4BCHR16C	16	10000	21000	+ R



ÉLINGUES CHAÎNE | GRADE 120

Élingue chaîne 1 brin grade 120

Référence	Diam.	CMU	Option Réglage
	(mm)	(kg)	
E1BCHW08A	8	3000	+ R
E1BCHW10A	10	5000	+ R
E1BCHW13A	13	8000	+ R



Élingue chaîne 2 brins grade 120

Référence	Diam.	CMU	CMU 2 brins 0 À 90°	Option Réglage
	(mm)	(kg)	(kg)	
E2BCHW08A	8	3000	4200	+ R
E2BCHW10A	10	5000	7000	+ R
E2BCHW13A	13	8000	11200	+ R



Élingue chaîne 3 brins grade 120

Référence	Diam.	CMU	CMU 3 brins 0 À 90°	Option Réglage
	(mm)	(kg)	(kg)	
E3BCHW08A	8	3000	6300	+ R
E3BCHW10A	10	5000	10500	+ R
E3BCHW13A	13	8000	16800	+ R



Élingue chaîne 4 brins grade 120

Référence	Diam.	CMU	CMU 4 brins 0 À 90°	Option Réglage
	(mm)	(kg)	(kg)	
E4BCHW08A	8	3000	6300	+ R
E4BCHW10A	10	5000	10500	+ R
E4BCHW13A	13	8000	16800	+ R



Chaîne de levage svt DIN EN 818-2

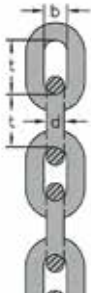

Référence	CMU	t	b	Poids par mètre	Long. par fût	Long. fardeau
	(kg)	(mm)	(mm)	(kg)		(mm)
CH06HR	1120	18	8	0,8	200	50
CH07HR	1500	21	10,5	1,1	200	50
CH08HR	2000	24	10,8	1,5	200	50
CH10HR	3150	30	13,5	2,3	200	50
CH13HR	5300	39	17,5	3,8	150	25
CH16HR	8000	48	21,5	6,1	75	25
CH18HR	10000	54	24,3	7,3	50	25
CH19HR	11200	57	25	8,5	50	25
CH20HR	12500	60	27	9,0	50	25
CH22HR	15000	66	29,5	10,9	50	25
CH26HR	21200	78	35	15,2	50	25
CH32HR	31500	96	41,6	23,0	50	25

Chaîne de levage svt DIN EN 818-2

(traitée anti-corrosion longue durée SP100)

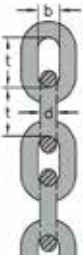

Référence	CMU	t	b	Poids par mètre	Long. par fût	Long. fardeau
	(kg)	(mm)	(mm)	(kg)		(mm)
CHK06	1120	18	8	0,8	300	50
CHK07	1500	21	10,5	1,1	250	50
CHK08	2000	24	10,8	1,5	200	50
CHK10	3150	30	13,5	2,3	200	50
CHK13	5300	39	17,5	3,8	125	25
CHK16	8000	48	21,5	6,1	50	25

Tendeur d'arrimage à cliquet, type RSP

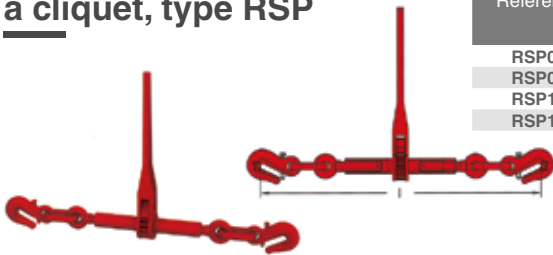

Référence	Diam. chaîne nominale	Longueur l		Long. levier	Charge de rupture (BF) kN	TMU arrivage (LC) kN	Effort de tension normalisé S _T daN	Poids par pièce
	(mm)	min (mm)	max (mm)	(mm)				
RSP06	6	445	525	170	45,2	22	1900	1,7
RSP08	8	600	750	240	80,4	40	2000	4,6
RSP10	10	603	770	355	126,0	63	3150	5,5
RSP13	13	710	850	355	212,0	100	3150	8,2

Ridoir d'arrimage à chapes type SSP



Référence	Diam. chaîne	TMU arrivage (LC) kN	CMU (levage) (kg)	Longueur l		Course (mm)	Poids par pièce (kg)
	(mm)			min (mm)	max (mm)		
SSP08	8	40	2000	320	460	140	1,7
SSP10	10	63	3150	450	680	230	3,3
SSP13	13	100	5300	530	800	270	7,0

Élingue chaîne d'arrimage selon la norme EN 12195-3 avec tendeur séparé

Tendeur d'arrimage à cliquet type RLSP à 2 crochets munis de goupilles de sécurité à ressort, conforme à la norme EN 12195-3 avec système anti-démarrage.

Chaînette de sécurité* :
Chaînette galvanisée type K22 avec mousqueton galvanisé 40x4.



Chaîne conforme à la norme EN 812-2 :
Chaîne EN 818-2 type SP100

Marquage :
Plaquette pour élingue chaîne d'arrimage

ANNEAUX DE TÊTE

Anneau simple EN 818-4 type SM, pour élingue câble/chaîne 1 et 2 brins

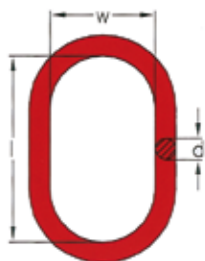

Référence	CMU (kg)	Pour élingue chaîne		d (mm)	l (mm)	w (mm)	Poids par pièce (kg)
		1 brin	2 brins				
A 13	1680	6/7-8	6-8	13	90	50	0,3
A 16	2500	8-8	7-8	16	110	60	0,5
A 18	3300	10-8	8-8	18	130	70	0,8
A 20	4350	-	10-8	20	140	80	1,1
A 22	5650	13-8	-	22	160	90	1,5
A 26	8400	16-8	13-8	26	180	100	2,3
A 32	12500	18/19/20-8	16-8	32	230	125	4,4
A 36	16000	22-8	18-8	36	250	140	6,2
A 40	18000	-	19/20-8	40	290	160	8,8
A 45	25000	26/28-8	22-8	45	320	175	12,0
A 50	31500	32-8	26-8	50	340	190	16,0
A 56	40000	36-8	28-8	56	380	210	23,0
A 63	50000	40-8	32-8	63	430	240	33,0

Anneau triple, EN 818-4 type SM, pour élingue chaîne 3 et 4 brins

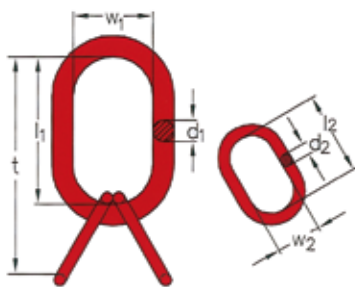

Référence	CMU B = 0° - 45° (kg)	d1 (mm)	l1 (mm)	w1 (mm)	d2 (mm)	l2 (mm)	w2 (mm)	t (mm)	Poids par pièce (kg)
SMT08	4250	20	140	80	16	70	35	210	1,8
SMT10	6700	26	180	100	20	90	45	270	3,6
SMT13	11200	32	230	125	26	120	60	315	7,6
SMT16	17000	40	290	160	28	130	65	420	12,6
SMT18	21200	45	320	175	32	140	70	460	17,8
SMT20	26500	50	340	190	36	160	80	500	24,4
SMT22	31500	50	340	190	40	180	90	520	27,6
SMT26	45000	63	430	240	45	200	100	630	49,4

Anneau spécial pour crochet de pont n°16 et 25, type SA

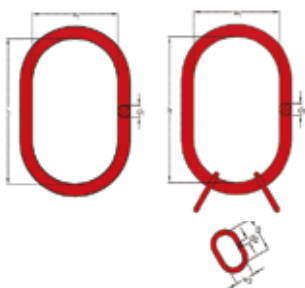

Référence	CMU B = 0° - 45° (kg)	Pour élingue chaîne			d1 (mm)	l1 (mm)	w1 (mm)	d2 (mm)	l2 (mm)	w2 (mm)	t (mm)	Poids par pièce (kg)
		1 brin	2 brin	3+4 brins								
SA16-22/13	2800		8-8	6-8	22	260	140	13	60	30	320	3,3
SA16-22	3150	10-8			22	260	140				260	2,9
SA16-26/16	4250		10-8	8-8	26	260	140	16	70	35	330	3,9
SA16-26	5300	13-8			26	260	140				260	3,2
SA16-32/20	7500		13-8	10-8	32	260	140	20	90	45	350	6,5
SA16-32	8000	16-8			32	260	140				260	5,0
SA16-36/22	11200		16-8	13-8	36	260	140	22	100	50	360	8,1
SA16-36	10000	18-8			36	260	140				260	6,2
SA25-24	3150	10-8			24	340	180				340	3,7
SA25-26/16	4250		8/10-8	8-8	26	340	180	16	70	35	410	5,5
SA25-26	5300	13-8			26	340	180				340	4,7
SA25-32/20	7500		13-8	10-8	32	340	180	20	90	45	430	7,8
SA25-32	8000	16-8			32	340	180				340	6,3
SA25-40/22	11200		16-8	13-8	40	340	180	22	100	50	440	11,8
SA25-40/26	17000		18-8	16-8	40	340	180	26	120	60	460	13,1
SA25-40	15000	18/20/22-8			40	340	180				340	9,9

Anneau d'extrémité type EG avec méplat

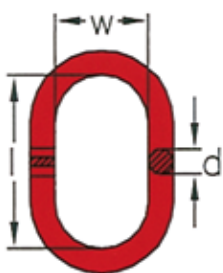

Référence	CMU (kg)	d (mm)	l (mm)	w (mm)	Poids par pièce (kg)
EG07	1500	16	70	35	0,4
EG08	2000	16	70	35	0,4
EG10	3150	20	90	45	0,7
EG13	5300	26	120	60	1,6
EG16	8000	28	130	65	1,9
EG18/20	12500	32	140	70	2,9

Anneau triple EN 1677-4 pour élingue câble 3 et 4 brins

Référence	Diam. câble	CMU B = 0° - 45°	d1	l1	w1	d2	l2	w2	t	Poids par pièce
	(mm)	(kg)	(mm)	(mm)	(mm)	(mm)	(mm)	(mm)	(mm)	(kg)
ATC10	10	2560	16	110	60	16	110	60	220	1,6
ATC12	12	3370	18	130	70	16	110	60	240	1,8
ATC16	16	4440	20	140	80	18	130	70	270	2,7
ATC20	20	5750	22	160	90	20	140	80	300	3,7
ATC22	22	7540	26	180	100	22	160	90	340	5,4
ATC24	24	11240	32	230	125	26	180	100	410	9,0
ATC26	26	16310	36	250	140	32	230	125	480	15,0
ATC28	28	18350	40	290	160	40	290	160	580	26,4

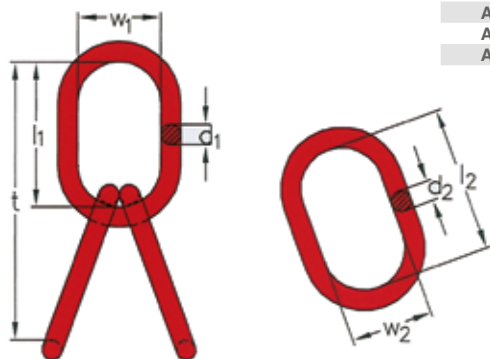

Anneau ovale simple EN 1677-4 pour élingue câble 1 et 2 brins

Référence	CMU	d	l	w	Poids par pièce
	(kg)	(mm)	(mm)	(mm)	(kg)
AOS01	1400	13	115	65	0,4
AOS02	2000	16	130	65	0,7
AOS03	3200	18	140	75	1,0
AOS04	4000	20	180	90	1,5
AOS05	5000	22	180	90	1,8
AOS06	6300	23	200	100	2,2
AOS07	7000	26	200	100	2,8
AOS08	8000	28	230	115	3,7
AOS10	10000	32	230	115	4,3
AOS12	12500	36	250	125	6,0
AOS14	14000	36	280	150	7,6
AOS17	17500	40	280	150	9,4
AOS20	20000	45	350	180	14,6
AOS30	30000	51	350	180	18,7

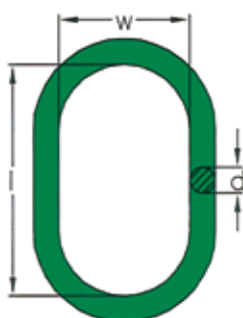

Anneau ovale simple EN 1677-4 pour élingue câble 3 et 4 brins

Référence	CMU	d1	l1	w1	d2	l2	w2	Poids par pièce
	(kg)	(mm)	(mm)	(mm)	(mm)	(mm)	(mm)	(kg)
AOT02	2000	16	130	65	13	80	45	1,3
AOT03	3200	18	140	75	16	90	50	1,6
AOT04	4000	22	180	90	16	105	55	2,9
AOT05	5000	22	180	90	18	110	60	3,3
AOT06	6300	26	200	100	18	125	65	4,5
AOT08	8000	26	200	100	20	125	70	4,9
AOT10	10000	32	230	115	22	145	80	7,8
AOT12,5	12500	36	250	130	26	150	90	11,1
AOT15	15000	36	260	140	26	160	95	11,7
AOT20	20000	51	350	180	40	200	110	32,0

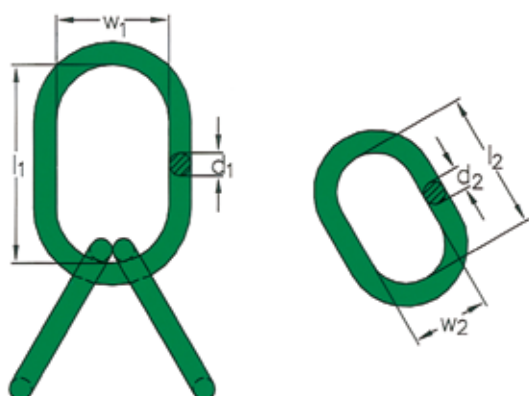

CROCHETS

Crochet à œil, type SOB

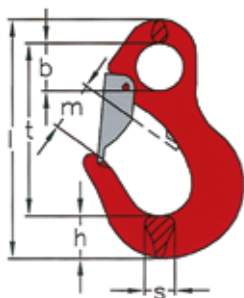

Référence	CMU	b	h	l	m	s	t	Poids par pièce
	(kg)	(mm)	(mm)	(mm)	(mm)	(mm)	(mm)	(kg)
SOB06	1120	21	20	110	20	17	78	0,3
SOB07	1500	23	21	120	23	18	86	0,4
SOB08	2000	27	22	130	25	19	94	0,4
SOB10	3150	32	29	163	32	22	116	0,8
SOB13	5300	40	35	198	40	28	141	1,6
SOB16	8000	51	38	226	42	29	165	2,3
SOB18	10000	57	50	281	60	40	202	4,3
SOB20	12500	63	55	308	65	42	227	6,2

Crochet à œil type OHS

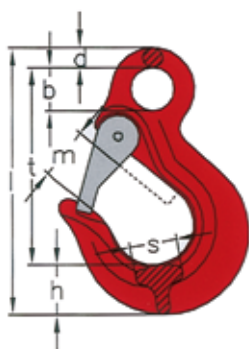

Référence	CMU	b	d	h	l	m	s	t	Poids par pièce
	(kg)	(mm)	(mm)	(mm)	(mm)	(mm)	(mm)	(mm)	(kg)
OHS06	1500	24	12	30	143	26	23	103	0,6
OHS07	1500	25	12	31	156	27	26	113	0,9
OHS08	2000	32	16	34	168	27	31	119	1,1
OHS10	3150	30	18	42	193	33	30	133	1,7
OHS13	5300	39	21	47	258	44	43	192	3,3
OHS16	8000	56	27	55	297	55	40	215	4,8
OHS20	12500	61	33	63	330	60	43	234	7,8

Crochet à chape type GHS

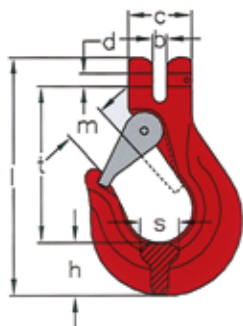

Référence	CMU	b	c	d	h	l	m	s	t	poids par pièce
	(kg)	(mm)	(mm)	(mm)	(mm)	(mm)	(mm)	(mm)	(mm)	(kg)
GHS06	1500	7,5	35	8	31	143	23	21	100	0,6
GHS07	1500	7,5	37	8,8	33	152	27	23	106	0,8
GHS08	2000	9	41	10	36	165	29	30	116	1,0
GHS10	3150	11	51	12	44	188	31	31	126	1,6
GHS13	5300	15	62	16	51	248	45	42	175	3,5
GHS16	8000	17	80	20	58	275	58	38	185	5,0
GHS20	12500	21	83	24	71	312	60	45	205	7,0

Crochet à émerillon type WHS, à rondelle

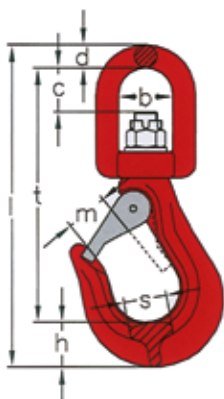

Référence	CMU	l	t	c	b	d	h	s	m	Poids par pièce
	(kg)	(mm)	(mm)	(mm)	(mm)	(mm)	(mm)	(mm)	(mm)	(kg)
WHS06	1120	177	137	25	34	13	27	21	19	0,7
WHS07	1500	205	160	27	36	15	30	27	24	1,1
WHS08	2000	226	178	31	38	16	32	30	28	1,3
WHS10	3150	260	200	33	42	18	42	31	33	2,4
WHS13	5300	352	281	55	64	24	47	42	44	5,2

Crochet à œil type CLS à verrouillage automatique



Référence	CMU	a	b	d	e	h	l	m	s	t	Poids par pièce
	(kg)	(mm)	(mm)	(mm)	(mm)	(mm)	(mm)	(mm)	(mm)	(mm)	(kg)
CLS06	1120	35	23	10	10	25,5	142	30	17,5	108	0,5
CLS08	2000	45	30	14	10	29	176	38	21,6	133	0,8
CLS10	3150	55	36	15	12	36	216	44	30,6	165	1,5
CLS13	5300	70	45	20	16	47	264	50	36,5	199	3,2
CLS16	8000	90	58	22	20	56	328	66	41,5	250	6,1
CLS20	12500	101	65	30	21	59	359	78	49,7	272	7,5
CLS22	15000	112	70	36	27	71,5	425	94	58	315	12,3
CLS26	21200	125	80	40	33	90	500	100	70	385	23,1

Crochet à chape type CLG à verrouillage automatique

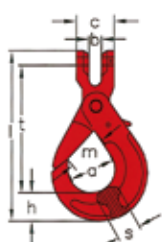

Référence	CMU	a	b	c	d	h	l	m	s	t	Poids par pièce
	(kg)	(mm)	(mm)	(mm)	(mm)	(mm)	(mm)	(mm)	(mm)	(mm)	(kg)
CLG06	1120	35	6,5	29	8,2	25,5	125	30	17,5	86	0,4
CLG08	2000	45	8,5	32	9,2	29	155	38	21,6	110	0,7
CLG10	3150	55	10,5	42	13,2	36	200	44	30,6	140	1,5
CLG13	5300	70	14	53	16,2	47	248	50	36,7	174	3,0
CLG16	8000	90	17,5	68	20,2	56	292	66	41,5	210	5,4
CLG20	12500	101	22,5	88	24,2	59	338	78	49,7	240	7,6
CLG22	15000	112	27,5	96	28,2	71,5	398	94	58	283	11,9
CLG26	21200	125	30	114	34	90	470	100	70	320	23,1

Crochet à émerillon type CLW à verrouillage automatique

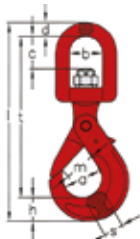

Référence	CMU	a	b	c	d	h	l	m	s	t	Poids par pièce
	(kg)	(mm)	(mm)	(mm)	(mm)	(mm)	(mm)	(mm)	(mm)	(mm)	(kg)
CLW06	1120	35	30	29	12	25,5	187	30	17,5	150	0,6
CLW08	2000	45	33	25	12,5	29	225	38	21,6	175	1
CLW10	3150	55	40	33	15	36	260	44	30,6	212	1,9
CLW13	5300	70	50	40	17	47	320	50	36,7	254	3,8
CLW16	8000	90	60	54	20	56	400	66	41,5	321	7,3
CLW20	12500	101	71	58	23	59	441	78	49,7	355	9,8

Crochet de fonderie à œil, type CWH



Référence	CMU	b	d	h	l	m	s	t	Poids par pièce
	(kg)	(mm)	(mm)	(mm)	(mm)	(mm)	(mm)	(mm)	(kg)
CWH06	1500	18	10	26	132	49	20	96	0,5
CWH08	2000	25	11,5	26	160	63	21	122	0,8
CWH10	3150	32	14	37	204	76	31	153	1,7
CWH13	5300	40	18	42	241	86	37	181	2,9
CWH16	8000	38	27	52	284	98	47	205	5,5
CWH20	12500	40	26	67	328	112	60	235	10,1
CWH22	15000	47	30	70	365	124	65	265	13,6
CWH26	21200	54	38	80	419	134	73	305	19,2

Crochet de fonderie à chape, type CWG

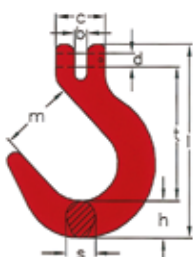

Référence	CMU	b	c	d	h	l	m	s	t	Poids par pièce
	(kg)	(mm)	(mm)	(mm)	(mm)	(mm)	(mm)	(mm)	(mm)	(kg)
CWG06	1120	6,5	32	8	24	122	47	16	85	0,4
CWG07	1500	7,5	36	8,8	26	132	49	17	90	0,5
CWG08	2000	9	40	10	29	156	63	21	109	0,8
CWG10	3150	12	50	12	38	194	76	31	134	1,8
CWG13	5300	16	60	16	43	233	88	37	161	3,1
CWG16	8000	18	75	20	53	285	98	42	197	5,6

MAILLES DE RACCORDEMENT

Maille de raccordement type VG

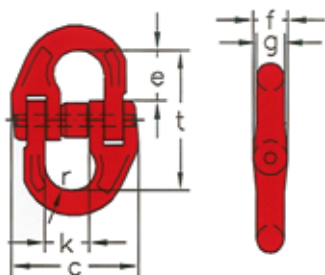

Référence	CMU	c	e	f	g	k	r	t	Poids par pièce (kg)
	(kg)	(mm)	(mm)	(mm)	(mm)	(mm)	(mm)	(mm)	
VG06	1120	42	18	13	7	14	8	48	0,1
VG08	2000	54	22	14	9	20	11	56	0,2
VG10	3150	68	26	18	12	26	12,5	68	0,3
VG13	5300	79	32	23	16	27	16	85	0,6
VG16	8000	97	40	26	19	33	20	104	1,2
VG20	12500	118	46	33	22	41	23	122	2,1
VG22	15000	134	55	35	26	46	28	140	2,9
VG26	21200	162	58	40	30	60	31	148	4,5
VG32	31500	198	68	54	37	67	36	174	8,4

Demi-maille de raccordement type KV

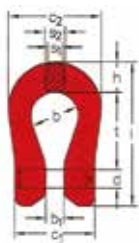

Référence	CMU	b1	b2	c1	c2	d	h	l	s1	s2	t	Poids par pièce (kg)
	(kg)	(mm)	(mm)	(mm)	(mm)	(mm)	(mm)	(mm)	(mm)	(mm)	(mm)	
KV06	1120	6,5	19	33	37	8	12	57	6	8	29	0,1
KV07	1500	7,5	21	36	44	8,8	14	64	9	12	33	0,2
KV08	2000	9	22	38	48	10	17	68	13	14	33	0,2
KV10	3150	12	28	50	59	12	20	84	13	15	42	0,4
KV13	5300	15	32	60	70	16	27	105	17	21	50	0,7
KV16	8000	17	40	75	90	20	32	130	23	26	60	1,5
KV20	12500	21	54	86	106	24	35	150	23	27	72	2,0

Raccourcisseur à chape, type VHG

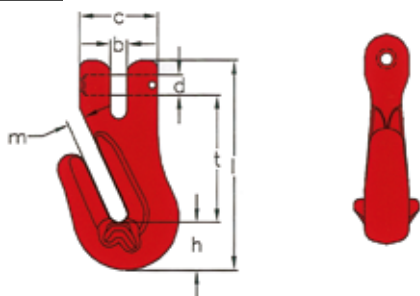

Référence	CMU	b	c	d	h	l	m	t	Poids par pièce (kg)
	(kg)	(mm)	(mm)	(mm)	(mm)	(mm)	(mm)	(mm)	
VHG06	1120	6,5	32	8	19	85	7	52	0,2
VHG07	1500	7,5	36	8,8	20	91	10	55	0,3
VHG08	2000	9	40	10	26	111	9	66	0,4
VHG10	3150	12	50	12	29	131	12	80	0,8
VHG13	5300	15	60	16	38	171	15	103	1,6
VHG16	8000	19	73	20	46	213	18	131	3,2

Raccourcisseur à œil, type VHO



Référence	CMU	b	d	l	m	t	Poids par pièce (kg)
	(kg)	(mm)	(mm)	(mm)	(mm)	(mm)	
VHO06	1120	15	10	86	7,5	57	0,2
VHO07	1500	15	11	94	8,5	58	0,3
VHO08	2000	18	12	102	9	63	0,4
VHO10	3150	20	13	126	12,5	82	0,7
VHO13	5300	24	15	154	15	99	1,2
VHO16	8000	28	20	195	18	130	2,4

Griffe de raccourcissement type VKF (avec ressort)
type VK (sans ressort)

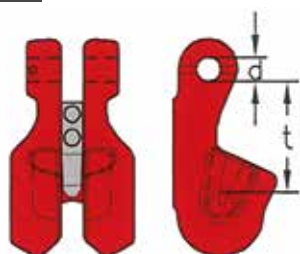

Référence	CMU	d	t	Poids par pièce (kg)
	(kg)	(mm)	(mm)	
VKF06	1120	8	45	0,4
VKF07	1500	8,8	46	0,3
VKF08	2000	10	54	0,6
VKF10	3150	12	77	1,0
VKF13	5300	16	92	1,8
VKF16	8000	20	103	2,9
VK18	10000	23	162	5,4
VK20	12500	23	158	5,4
VK22	15000	26,5	198	8,8
VK26	21200	31	195	12,4

Émerillon à billes, type K LW

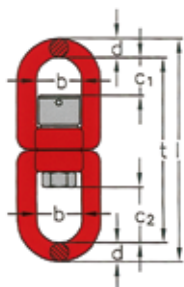

Référence	CMU	b	c1	c2	d	l	t	Poids par pièce
	(kg)	(mm)	(mm)	(mm)	(mm)	(mm)	(mm)	(kg)
KLW08	2000	36	30	49	17	188	154	1,2
KLW10	3150	38	33	51	19	204	166	1,5
KLW13	5300	60	60	89	24	314	258	5,0

Anneau de levage, à souder type APA (sans ressort)

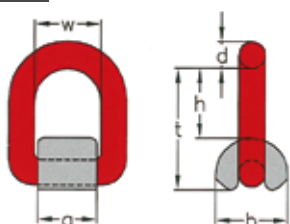

Référence	CMU	a	b	d	h	t	w	Poids par pièce
	(kg)	(mm)	(mm)	(mm)	(mm)	(mm)	(mm)	(kg)
APA01	1120	36	38	13	38,5	67	40	0,4
APA02	2000	38	40	14	43	78	42	0,46
APA03	3150	43	45	17	48,5	83	45	0,7
APA05	5300	50	60	22	57	101	55	1,4
APA08	8000	65	70	26	67	118	70	2,4
APA15	15000	90	60	34	93,5	159	97	5,8

Crochet de godet à souder, type TBA

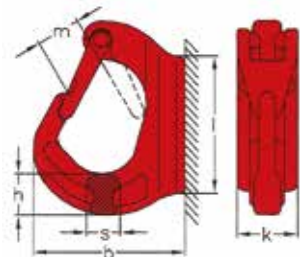

Référence	CMU	b	h	k	l	m	s	Poids par pièce
	(kg)	(mm)	(mm)	(mm)	(mm)	(mm)	(mm)	(kg)
TBA00750	750	57	20	20	75	18	14	0,3
TBA01250	1250	68	27	27	97	23	18	0,5
TBA02000	2000	91	25	35	80	25	21	0,8
TBA03000	3000	105	31	36	116	28	24	1,2
TBA04000	4000	114	36	43	132	33	29	1,9
TBA05000	5000	133	45	45	162	33	29	2,5
TBA08000	8000	136	51	53	168	34	40	3,4
TBA10000	10000	169	65	67	212	46	45	6,6

Anneau d'arrimage pour benne avec sécurité latérale, type RAK

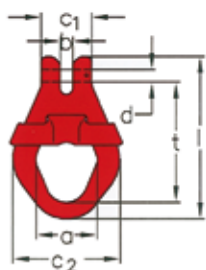

Référence	CMU	a	b	c1	c2	d	t	l	Poids par pièce
	(kg)	(mm)	(mm)	(mm)	(mm)	(mm)	(mm)	(mm)	(kg)
RAK13	5300	72	15	60	128	16,2	145	194	1,8

Crochet d'ancrage pour benne avec linguet, type SAK

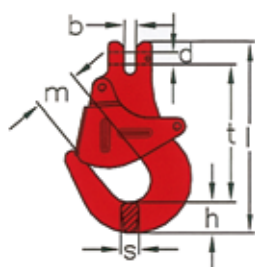

Référence	CMU	d	h	i	m	s	t	b	Poids par pièce
	(kg)	(mm)	(mm)	(mm)	(mm)	(mm)	(mm)	(mm)	(kg)
SAK13	5300	16	42	259	52	27	185	15	3,5

CROCHETS

Crochet S de levage haute résistance “ouvert”

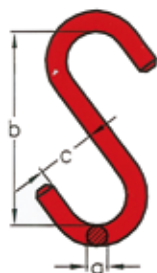

Référence	CMU	a	b	c	Poids par pièce
	(kg)	(mm)	(mm)	(mm)	(kg)
CS0200	200	8	70	20	0,1
CS0300	300	10	80	25	0,1
CS0500	500	13	100	30	0,2
CS0750	750	16	130	40	0,5
CS1000	1000	18	160	50	0,7
CS1250	1250	20	180	55	1,0
CS1500	1500	22	200	60	1,3
CS2000	2000	26	220	65	2,0
CS3000	3000	32	260	80	3,6
CS4000	4000	36	320	95	5,6
CS5000	5000	40	360	110	7,9
CS6000	6000	45	400	120	11,0

Crochet S de levage haute résistance “œil fermé”, non soudé



Référence	CMU	a	b	c	d	Poids par pièce
	(kg)	(mm)	(mm)	(mm)	(mm)	(kg)
CSF0200	200	8	70	20	20	0,1
CSF0300	300	10	80	25	25	0,1
CSF0500	500	13	100	30	30	0,2
CSF0750	750	16	130	40	40	0,5
CSF1000	1000	18	160	50	50	0,7
CSF1250	1250	20	180	55	55	1,0
CSF1500	1500	22	200	60	60	1,3
CSF2000	2000	26	220	65	65	2,0
CSF3000	3000	32	260	80	80	3,6
CSF5000	5000	40	360	110	110	7,9

Crochet coulissant pour câble, avec linguet

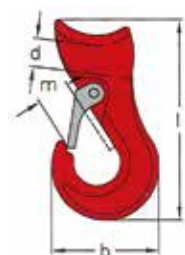

Référence	Diam. câble	CMU	a	b	c	d	Poids par pièce
	(mm)	(kg)	(mm)	(mm)	(mm)	(mm)	(kg)
CROCOU13	9-13	1250	70	17	128	19	0,7
CROCOU16	14-16	2000	80	22	147	22	1,0
CROCOU19	17-19	3000	103	27	174	30	1,9
CROCOU26	20-26	5000	133	33	210	40	3,6

Patte à fût (par paire)

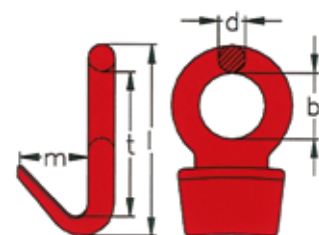

Référence	CMU	b	d	l	m	t	Poids par pièce
	(kg)	(mm)	(mm)	(mm)	(mm)	(mm)	(kg)
PATF1000	1000	40	17	115	40	86	1,4

SIKA crochet pour sangle, type SGH Vario

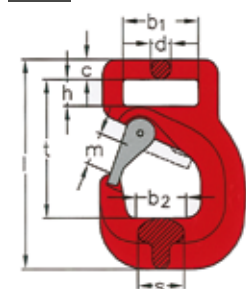

Référence	CMU	Pour sangle jusqu'à	b1	b2	d	c	h	m	s	l	t	Poids par pièce
	(kg)	(mm)	(mm)	(mm)	(mm)	(mm)	(mm)	(mm)	(mm)	(mm)	(mm)	(kg)
SGH16	1600	50	55	52	20	16,5	10	29	35	151	102	1,3
SGH20	2000	60	62	55	20	16,5	22	30	38	172	114	1,9

Chaîne kuplex | CKV



Référence	Diamètre (mm)	Charge maxi de travail (t)	Pas (mm)	W 1 (mm)	W 2 (mm)	Poids (kg/m)
CKV 7	7	2	21	9,1	25,9	1,1
CKV 10	10	4	30	13	37	2,3
CKV 13	13	6,7	39	16,9	48,1	3,9
CKV 16	16	10	48	20,8	59,2	5,8
CKV 19Z	19	14	57	24,7	70,3	8,1
CKV 23Z	23	21	69	29,9	85,1	12
CKV 26Z	26	26,5	78	33,8	96,2	15
CKV 32	32	40	96	41,6	118	22

Maille de tête simple KM

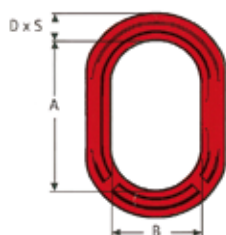

Référence	Diamètre chaîne 1 brin (mm)	Diamètre chaîne 2 brins (mm)	Diamètre chaîne 3/4 brins (mm)	Charge maxi de travail (t)	Hauteur utile A (mm)	B (mm)	D (mm)	S (mm)	Poids unitaire (kg)
KM A	-	-	-	1,6	152	76	17	12	0,47
KM B	7 et 10	7	7	4,2	152	76	22	14	0,81
KM C	13	10	10	8,4	178	108	30	20	1,70
KM D	16 et 19	13 et 16	13	14,0	228	127	40	27	4,10
KM E	23	19	16	21,2	254	140	45	28	5,80
KM F	26	23	19	30,0	305	171	53	36	10,60
KM G	32	26	-	44,0	305	203	69	40	16,60
KM H	-	32	-	57,0	340	210	74	48	22,00

Maille triple KMLL

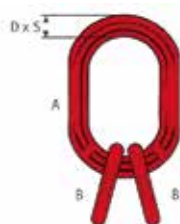

Référence	3 et 4 brins avec chaîne (mm)	Charge maxi de travail (t)	Hauteur utile A+B (mm)	Largeurs internes		D (mm)	S (mm)	Poids unitaire (kg)
				Maille A (mm)	Maille B (mm)			
KMLL 7	7	4,2	152 + 63	76	34	22	14	1,2
KMLL 10	10	8,4	178 + 86	108	44	30	20	2,9
KMLL 13	13	14,0	228 + 113	127	70	40	27	6,2
KMLL 16	16	21,2	254 + 135	140	70	45	28	10,8
KMLL 19	19	30,0	305 + 155	171	85	53	36	20,0
KMLL 23	23	44,0	305 + 175	203	105	69	40	35,0
KMLL 26	26	57,0	340 + 220	210	135	74	48	48,0

Anneau poire à chape KSS



Référence	Diamètre de chaîne (mm)	Charge maxi de travail (t)	Hauteur utile R (mm)	A (mm)	B (mm)	D (mm)	S (mm)	Poids unitaire (kg)
	KSS 7 N	7	2	92	70	35	14	
KSS 10 N	10	4	132	102	51	19	14	0,7
KSS 13 N	13	6,7	177	137	67	26	20	1,9
KSS 16 N	16	10	220	172	83	32	24	3,2
KSS 19 N	19	14	261	203	98	38	28	5,6
KSS 23 N	23	21	305	238	114	38	38	8,4
KSS 26 N	26	27	348	273	133	46	46	14,5

Manille lyre de raccord K

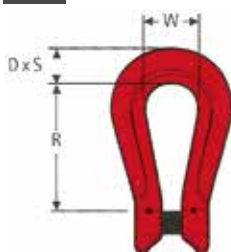

Référence	Diamètre de chaîne (mm)	Charge maxi de travail (t)	Hauteur utile R (mm)	W (mm)	D (mm)	S (mm)	Poids unitaire (kg)
	K7 N	7	2	60	26	12	
K10 N	10	4	73	35	19	15	0,5
K13 N	13	6,7	95	45	25	22	1,0
K16 N	16	10	118	54	28	23	1,7
K19 N	19	14	134	64	34	28	2,8
K23 N	23	21	121	64	42	38	4,3
K26 N	26	27	140	82	48	45	6,3
K32 N	32	40	175	96	64	51	11,5

Griffe de raccourcissement KSC N

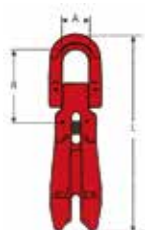

Référence	Diamètre de chaîne (mm)	Charge maxi de travail (t)	Hauteur utile R (mm)	L (mm)	A (mm)	Poids unitaire (kg)
	KSC 7 N	7	2,0	60	161	
KSC 10 N	10	4,0	73	211	36	1,3
KSC 13 N	13	6,7	95	272	46	2,7
KSC 16 N	16	10,0	118	360	56	5,3
KSC 19 N	19	14,0	134	427	68	9,9

Griffe de raccourcissement KSC

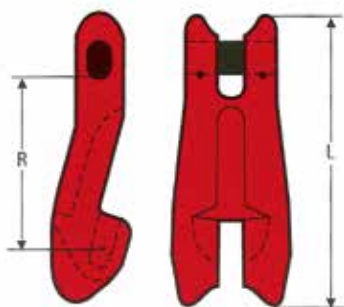

Référence	Diamètre de chaîne	Charge maxi de travail	Hauteur utile R	L	Poids unitaire
	(mm)	(t)	(mm)	(mm)	(kg)
KSC 7	7	2,0	60	98	0,4
KSC 10	10	4,0	84	132	1,0
KSC 13	13	6,7	108	171	1,9
KSC 16	16	10,0	132	213	3,4
KSC 23	23	21,0	190	308	10,0
KSC 26	26	27,0	226	360	15,4

Crochet d'élingue - KHN L

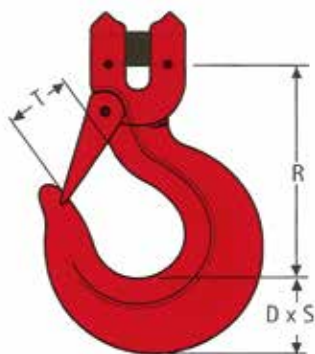

Référence	Diamètre de chaîne	Charge maxi de travail	Hauteur utile R	D	S	T	Poids unitaire
	(mm)	(t)	(mm)	(mm)	(mm)	(mm)	(kg)
KHN 7 L	7	2,0	75	26	19	22	0,4
KHN 10 L	10	4,0	107	37	27	30	1,1
KHN 13 L	13	6,7	139	48	36	40	2,2
KHN 16 L	16	10,0	171	59	43	50	4,3
KHN 19 L	19	14,0	203	70	50	62	7,5
KHN 23 L	23	21,0	222	79	51	76	11,4
KHN 26 L	26	27,0	251	89	60	86	16,1
KHN 32 L	32	40,0	334	118	85	105	32,7

Crochet à grande ouverture KHW

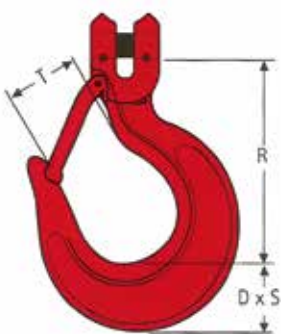

Référence	Diamètre de chaîne	Charge maxi de travail	Hauteur utile R	D	S	T	Poids unitaire
	(mm)	(t)	(mm)	(mm)	(mm)	(mm)	(kg)
KHW 7	7	2,0	95	29	20	34	0,6
KHW 10	10	4,0	130	42	30	46	1,5
KHW 13	13	6,7	168	51	36	61	3,2
KHW 16	16	10,0	208	64	46	77	5,7

Crochet de sécurité à chape KHXC et FA 6XVK

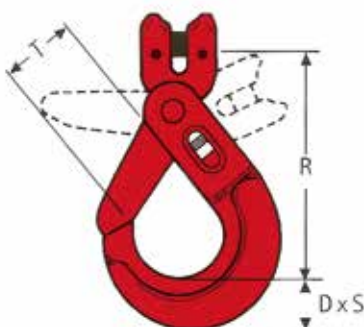

Référence	Diamètre de chaîne	Charge maxi de travail	Hauteur utile R	D	S	T	Poids unitaire
	(mm)	(t)	(mm)	(mm)	(mm)	(mm)	(kg)
KHX 7 C	7	2,0	117	25	19	36	0,8
KHX 10 C	10	4,0	146	32	24	47	1,5
KHX 13 C	13	6,7	181	42	30	56	3,2
KHX 16 C	16	10,0	223	49	36	70	5,3

Crochet de fonderie - KF

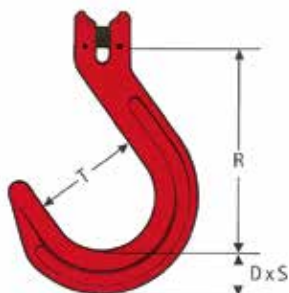

Référence	Diamètre de chaîne	Charge maxi de travail	Hauteur utile R	D	S	T	Poids unitaire
	(mm)	(t)	(mm)	(mm)	(mm)	(mm)	(kg)
KF 7 N	7	2,0	118	24	22	64	0,8
KF 10 N	10	4,0	137	32	30	76	1,7
KF 13 N	13	6,7	165	41	38	89	3,5
KF 16 N	16	10,0	222	52	48	114	7,4
KF 19 N	19	14,0	248	61	56	127	11,8
KF 23 N	23	21,0	279	70	64	140	20,3

Crochet pour ballot - KB

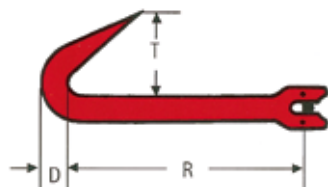

Référence	Diamètre de chaîne	Charge maxi de travail	Hauteur utile R	D	T	Poids unitaire
	(mm)	(t)	(mm)	(mm)	(mm)	(kg)
KB 7	7	2	191	22	70	0,9

Manille large à boulon - KDL

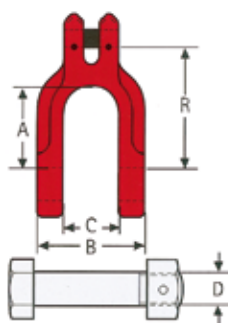

Référence	Diamètre de chaîne	Charge maxi de travail	Hauteur utile R	A	B	C	D	Poids unitaire
	(mm)	(t)	(mm)	(mm)	(mm)	(mm)	(mm)	(kg)
KDL 7 N	7	2,0	71	48	65	35	19	0,7
KDL 10 N	10	4,0	104	74	83	44	22	1,4
KDL 13 N	13	6,7	136	98	109	57	29	3,0
KDL 16 N	16	10,0	173	122	140	73	35	6,2
KDL 19 N	19	14,0	203	145	162	86	44	10,6

Manille étroite à boulon - KDN

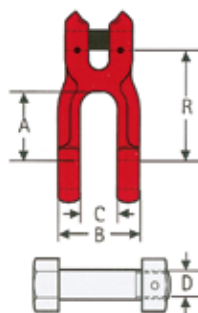

Référence	Diamètre de chaîne	Charge maxi de travail	Hauteur utile R	A	B	C	D	Poids unitaire
	(mm)	(t)	(mm)	(mm)	(mm)	(mm)	(mm)	(kg)
KDN 7 N	7	2,0	57	36	42	20	14	0,3
KDN 10 N	10	4,0	83	53	58	28	20	0,9
KDN 13 N	13	6,7	106	72	74	35	24	1,7
KDN 16 N	16	10,0	127	83	90	44	30	3,1

ÉMERILLONS À BILLES SYSTÈME SK

Émerillon à billes étanche et isolé électriquement SKLI

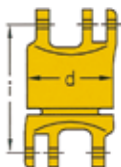

Référence	CMU	d	i	Poids par pièce
	(kg)	(mm)	(mm)	(kg)
SKLI 7/8	2000	48	75	0,7
SKLI 10	3150	59	96	1,4
SKLI 13	5300	75	120	2,8
SKLI 16	8000	90	137	4,7
SKLI 18/20	12500	104	159	7,6

Demi-maille de raccordement - SKT, livrée avec axe et bague

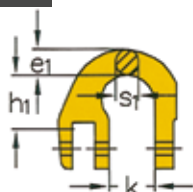

Référence	CMU	e1	h1	k	s1	Poids par pièce
	(kg)	(mm)	(mm)	(mm)	(mm)	(kg)
SKT 7/8	2000	10,5	22	18	9	0,1
SKT 10	3150	13	26	25	12	0,2
SKT 13	5300	17	33	29	15	0,4
SKT 16	8000	20	40	36	19	0,7
SKT 18/20	12500	24	48	43	22	1,1

Crochet à linguet - ESKN/SKN livré avec axe et bague

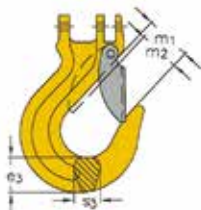

Référence	CMU	e3	m1	m2	s3	Poids par pièce
	(kg)	(mm)	(mm)	(mm)	(mm)	(kg)
SKN 7/8	2000	21	32	27	18	0,4
ESKN 10	3150	29	40	34	23	0,9
ESKN 13	5300	36	48	42	28	1,8
ESKN 16	8000	43	56	59	33	3,2
ESKN 18/20	12500	50	66	59	42	5,1

Anneau poire - SKG, livré avec axe et bague

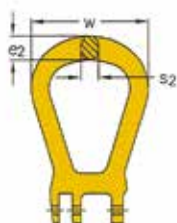

Référence	CMU	e2	s2	w	Poids par pièce
	(kg)	(mm)	(mm)	(mm)	(kg)
SKG 7/8	2000	14	14	50	0,3
SKG 10	3150	18	18	66	0,6
SKG 13	5300	22	22	72	1,1
SKG 16	8000	25	25	82	1,7
SKG 18/20	12500	30	30	105	2,8

Émerillon BS - articles composés



D1

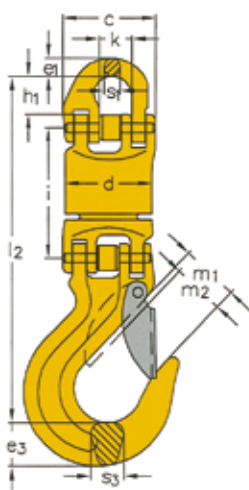

D2

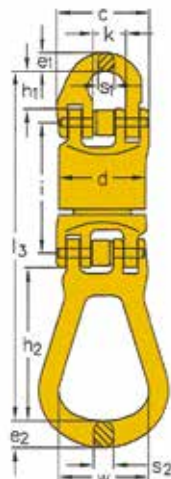

D3

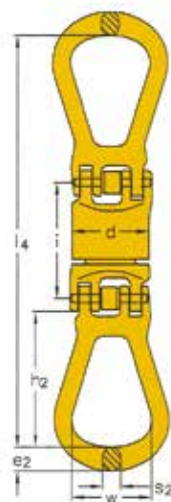

D4

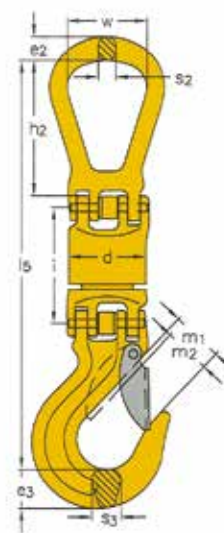

D5

Chaîne - WIN 200



Référence	Capacité	B1	B2	D	T	Poids
	(kg)	(mm)	(mm)	(mm)	(mm)	(kg)
WIN 5200	1000	8	19	5	16	0,61
WIN 6200	1400	9	22	6	18	0,89
WIN 7200	1900	10	25	7	21	1,2
WIN 8200	2500	11	29	8	24	1,57
WIN 10200	4000	14	36	10	30	2,46
WIN 13200	6700	18	47	13	39	4,18
WIN 16200	10000	22	58	16	48	6,28
WIN 19200	14000	27	69	19	57	8,9
WIN 22200	19000	30	79	22	66	11,88
WIN 26200	26500	35	94	26	78	16,18

Anneau simple élingues 1 et 2 brins - A8W

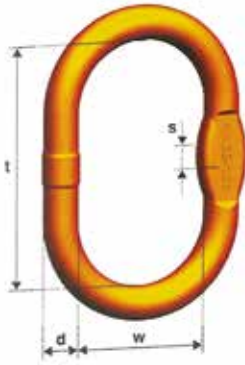

Référence	Capacité	D	T	S	W	Pour chaîne	Pour chaîne 2 brins	Pour chaîne 3-4 brins	Poids
	(kg)	(mm)	(mm)	(mm)	(mm)				(kg)
A8W-10	1400	10	80	10	50	5	5	-	0,14
A8W-13	2300	13	110	10	60	6 + 7	6	5	0,34
A8W-16	3500	2,5	110	14	60	8	7	-	0,53
A8W-18	5000	18	135	14	75	10	8	6	0,86
A8W-22	7600	23	160	17	90	13	10	7 + 8	1,6
A8W-26	10000	27	180	20	100	16	13	10	2,46
A8W-32	14000	33	200	26	110	19	16	13	4,14
A8W-36	25100	36	260	-	140	22	19	16	6,22
A8W-45	30800	45	340	-	180	26	22	-	12,82
A8W-50	40000	50	350	-	190	32	26	19+22	16,55
A8W-56	60000	60	400	-	200	-	32	26	27,01

Anneau triple élingues 3 et 4 brins - VW

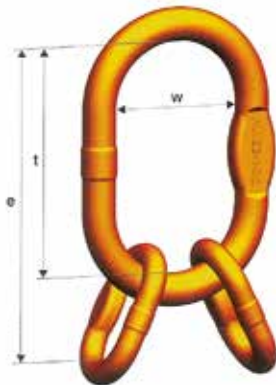

Référence	Capacité	D	E	T	W	Pour chaîne 3-4 brins	Poids
	(kg)	(mm)	(mm)	(mm)	(mm)		(kg)
VW-5	2300	13	154	110	60	5	0,52
VW-6	4200	18	189	135	75	6	1,26
VW-7-8	7600	23	230	160	90	7-8	2,32
VW-10	9600	27	265	180	110	10	3,68
VW-13	14000	33	315	200	110	13	6,46
VW-16	21200	36	400	260	140	16	10,06
VW-19-20	34100	50	500	350	190	19-20	22,87
VW-22	40000	50	520	350	190	22	24,79
VW-26	56000	60	570	400	200	26	41,31
VW-32	85000	70	660	460	250	32	66,60

Maille de jonction - CW



Référence	Capacité	B	C	D	E	G	S	Poids
	(kg)	(mm)	(mm)	(mm)	(mm)	(mm)	(mm)	(kg)
CW 5	1000	34,5	7	7	36	12,7	9,2	0,05
CW 6	1400	39	7,8	7,6	44,4	14,1	11	0,06
CW 7	1900	46,5	10	9	51	16,3	12,9	0,12
CW 8	2500	53	11,5	10	61,5	18,35	15	0,18
CW 10	4000	63	12,6	12,6	72	23	17,8	0,33
CW 13	6700	79	19	16,7	88	27,6	22	0,7
CW 16	10000	106	21	21	103	33	29	1,14
CW 19-20	16000	118	29,5	24,5	115	41,7	34,8	2,14
CW 22	19000	148	33,8	25,4	160,8	50	38,9	3,21
CW 26	26500	159	35	31	170	59	45	6,2

Crochet automatique à chape KLHW

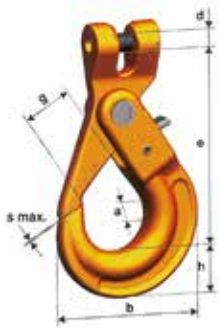

Référence	Capacité	A	B	D	E	G	H	Poids
	(kg)	(mm)	(mm)	(mm)	(mm)	(mm)	(mm)	(kg)
KLHW-6	1400	16	71	7,5	94	28	20	0,5
KLHW-7	1900	20	88	9	123	34	26	0,9
KLHW-8	2500	20	88	10	123	34	26	0,9
KLHW-10	4000	25	107	13	144	45	30	1,6
KLHW-13	6700	34	138	16	180	52	40	2,9
KLHW-16	10000	35	168	21	217	60	50	5,8

Crochet automatique à œil LHW



Référence	Capacité	A	B	D1	D2	E	G	H	Poids
	(kg)	(mm)	(mm)	(mm)	(mm)	(mm)	(mm)	(mm)	(kg)
LHW-5-6	1400	16	71	21	11	110	28	20	0,5
LHW 7-8	2500	20	88	27	12	136	34	26	0,9
LHW 10	4000	25	107	32	15	168	45	30	1,5
LHW 13	6700	34	138	40	20	205	52	40	2,7
LHW 16	10000	35	168	50	27	251	60	50	5,7
LHW 19	16000	50	194	60	30	290	70	62	7,9
LHW 22	19000	52	211	70	32	322	81	65	11,2

Crochet à œil HSW



Référence	Capacité	A	B	D1	D2	E	G	H	Poids
	(kg)	(mm)	(mm)	(mm)	(mm)	(mm)	(mm)	(mm)	(kg)
HSW-5-6	1400	16,5	68	20	10	84,5	19	21	0,2
HSW-7-8	2500	19	88	25	11	106	26	27	0,5
HSW-10	4000	26	108,5	34	16	131	30	33	1,1
HSW-13	6700	33	133,7	43	19	164	39	43,5	2
HSW-16	10000	40	154,6	50	24,5	182,5	46	50	3,5
HSW-19	16000	48	177,5	55	27	205	53	55	4,7
HSW-22	19000	50	196,0	60	29	225	62	62	7,3
HSW-26	26500	60	236,0	70	35	257	73	75	12

Crochet à chape KHSW

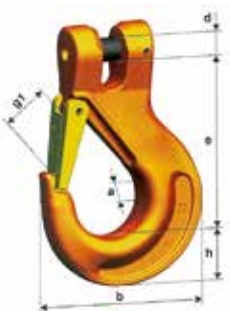

Référence	Capacité	A	B	D	E	G	H	Poids
	(kg)	(mm)	(mm)	(mm)	(mm)	(mm)	(mm)	(kg)
KHSW-5-6	1400	15	66	7,4	69	19	20	0,2
KHSW-7	1900	19	90	9	95	27	28	0,6
KHSW-8	2500	19	90	10	94,5	27	28	0,6
KHSW-10	4000	25	108	12,5	109	30	33	1,1
KHSW-13	6700	34	131	16	136	38	40	2
KHSW-16	10000	37	153	20	155	46	49	3,48
KHSW-19-20	16000	46	177	24	183,5	53	53	5
KHSW-22	19000	50	196	27	213,5	68	62	12,1

Crochet de raccourcissement à chape KPW

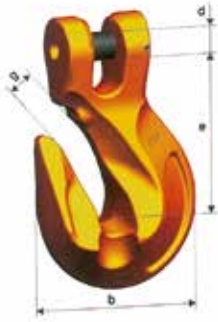

Référence	Capacité	B	D	E	G	Poids
	(kg)	(mm)	(mm)	(mm)	(mm)	(kg)
KPW-5-6	1400	47,4	7,4	45	8	0,15
KPW-7	1900	58	9	61	10,5	0,38
KPW-8	2500	58	10	60,5	10,5	0,38
KPW-10	4000	76	12,5	76	13	0,85
KPW-13	6700	101	16	104	17	1,9
KPW-16	10000	122	20	107	19	2,8
KPW-19-20	16000	147,4	24	140	23	3,5
KPW-22	19000	172,5	27	167,4	26	5,5

Crochet de raccourcissement à œil PW

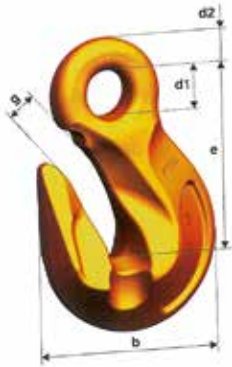

Référence	Capacité	B	D1	D2	E	G	Poids
	(kg)	(mm)	(mm)	(mm)	(mm)	(mm)	(kg)
PW 5/6	1400	47,4	12	8,5	51	8	0,18
PW 7/8	2500	58	20	11,5	70,5	10,5	0,4
PW 10	4000	76	22	15	79	13	0,9
PW 13	6700	101	26	18	113	17	1,8
PW 16	10000	118	32	23	129	19	3,6
PW 19/20	16000	150	36	27	151	25	6,15
PW 22	19000	165	42	31	170	27	8,3
PW 26	26500	195	50	37	201	38	13,8
PW 32	40000	242	60	43	243	38	25

Crochet de fonderie à chape KFW

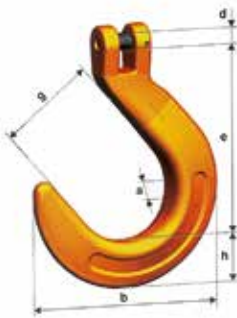

Référence	Capacité	A	B	D1	E	G	H	Poids
	(kg)	(mm)	(mm)	(mm)	(mm)	(mm)	(mm)	(kg)
KFW-7	1900	25	118	9	120,5	64	29	1
KFW-8	2500	25	118	10	120	64	29	0,92
KFW-10	4000	32	143	12,5	140	76	35	1,77
KFW-13	6700	40	170	16	169,5	89	42	2,82

Crochet de fonderie à œil FW

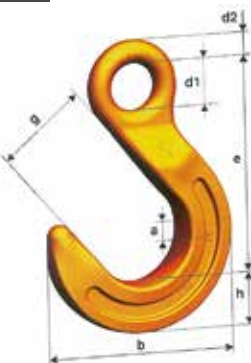

Référence	Capacité	A	B	D1	D2	E	G	H	Poids
	(kg)	(mm)	(mm)	(mm)	(mm)	(mm)	(mm)	(mm)	(kg)
FW7/8	2500	25	118	24	11	131	64	29	0,92
FW10	4000	32	143	31	14	158	76	35	1,77
FW13	6700	40	170	39	17	190	89	42	2,82
FW16	10000	46	200	47	22	224	102	50	5,03
FW19	16000	54	231	56	28	260	114	61	7,6

Chaîne WINPRO

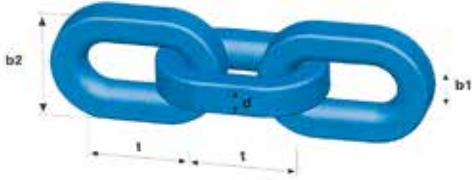

Référence	Capacité	B1	B2	D	T	Poids
	(kg)	(mm)	(mm)	(mm)	(mm)	
WINPRO 7	2360	10	26	7	22	1,28
WINPRO 8	3000	11	29	8	25	1,64
WINPRO 10	5000	14	37	10	33	2,66
WINPRO 13	8000	19	50	13	41	4,59

**Anneau simple, élingues 1 et 2 brins
AWSP**



Référence	Capacité	D	T	S	W	Pour chaîne	Pour chaîne 2 brins	Poids
	(kg)	(mm)	(mm)	(mm)	(mm)			
AWP13	2360	13	110	10	60	7	-	0,34
AWP16	3500	17	110	14	60	8	7	0,53
AWP18	5300	19	135	14	75	10	8	0,92
AWP22	8000	23	160	17	90	13	10	1,6
AWP27	11200	28	200	21	110	-	13	2,85

**Anneau triple, élingues 3 et 4 brins
VMWP**

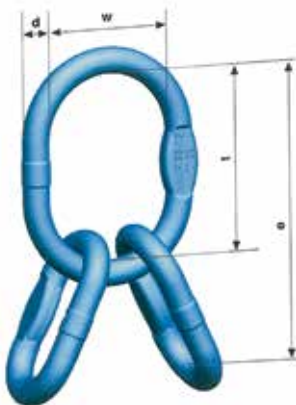

Référence	Capacité	D	E	T	W	Pour chaîne 2 brins	Pour chaîne 3-4 brins	Poids
	(kg)	(mm)	(mm)	(mm)	(mm)			
VMWP7/8	4250	19	214	160	95	7+8	-	1,55
VMWP10/7/8	8800	27	260	190	110	10	7+8	3,37
VMWP13/10	12300	33	315	230	130	13	10	6
VMWP-13	21200	38	415	275	150	-	13	11,12

Maille de jonction CWP

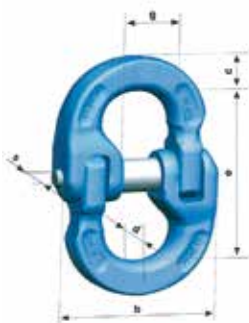

Référence	Capacité	B	C	D	E	G	S	Poids
	(kg)	(mm)	(mm)	(mm)	(mm)	(mm)	(mm)	
CWP7	2360	47	11	9	63	17	13	0,12
CWP8	3000	58	14	10	62	21	15	0,29
CWP10	5000	66	16	13	70	22	20	0,33
CWP13	8000	84	21	17	95	26	24	0,7

Crochet à œil HSWP

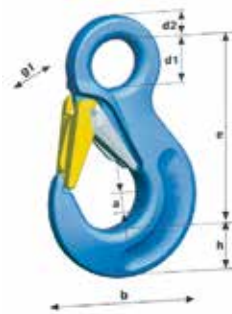

Référence	Capacité	A	B	D1	D2	E	G	H	Poids
	(kg)	(mm)	(mm)	(mm)	(mm)	(mm)	(mm)	(mm)	(kg)
HSWP7/8	3000	19	88	25	11	3	26	27	0,5
HSWP10	5000	26	108	34	16	5	31	33	1,1
HSWP13	8000	33	132	43	19	8	39	43	2,2

Crochet automatique à œil LHWP



Référence	Capacité	A	B	D1	D2	E	G	H	Poids
	(kg)	(mm)	(mm)	(mm)	(mm)	(mm)	(mm)	(mm)	(kg)
LHWP7/8	3000	24	89	25	14	126	34	25	0,9
LHWP10	5000	28	112	31	17	158	45	31	1,6
LHWP13	8000	34	145	40	22	205	54	41	3,3

Crochet de raccourcissement PWP



Référence	Capacité	B	D1	D2	E	G	Poids
	(kg)	(mm)	(mm)	(mm)	(mm)	(mm)	(kg)
PWP7/8	3000	63	18	11	68	34	0,48
PWP10	5000	81	22	14	88	13	1,03
PWP13	8000	103	26	18	110	17	2,1

Élingues chaîne | accessoires chaîne

ÉLINGUES CHAÎNE INOX | GRADE 50

Élingue chaîne 1 brin inox grade 50



Référence	Diam.	CMU	Option
	(mm)	(kg)	
LE1HSK05	5	500	+ R
LE1HSK07	7	1000	+ R
LE1HSK10	10	2000	+ R
LE1HSK13	13	3200	+ R
LE1HSK16	16	5000	+ R

Élingue chaîne 2 brins inox grade 50



Référence	Diam.	CMU 1 brin	CMU 2 brins 0 à 90°	Option
	(mm)	(kg)	(kg)	
LE2HSK05	5	500	700	+ R
LE2HSK07	7	1000	1400	+ R
LE2HSK10	10	2000	2800	+ R
LE2HSK13	13	3200	4500	+ R
LE2HSK16	16	5000	7000	+ R

Élingue chaîne 3 brins inox grade 50



Référence	Diam.	CMU 1 brin	CMU 3 brins 0 à 90°	Option
	(mm)	(kg)	(kg)	
LE3HSK05	5	500	1050	+ R
LE3HSK07	7	1000	2100	+ R
LE3HSK10	10	2000	4200	+ R
LE3HSK13	13	3200	6700	+ R
LE3HSK16	16	5000	10500	+ R

Élingue chaîne 4 brins inox grade 50



Référence	Diam.	CMU 1 brin	CMU 4 brins 0 à 90°	Option
	(mm)	(kg)	(kg)	
LE4HSK05	5	500	1050	+ R
LE4HSK07	7	1000	2100	+ R
LE4HSK10	10	2000	4200	+ R
LE4HSK13	13	3200	6700	+ R
LE4HSK16	16	5000	10500	+ R

Chaîne de levage inox WOX - Grade 50

Référence	CMU	B1	B2	D	T	Poids
	(kg)	(mm)	(mm)	(mm)	(mm)	(kg/st/m)
WOX-5	500	8	19	5	16	0,56
WOX-7	1000	10	25	7	21,5	1,1
WOX-10	2000	14	36	10	30	2,2
WOX-13	3200	18	47	13	39	3,8
WOX-16	5000	22	58	16	48	5,7

Anneau simple inox AWI - Grade 50

Référence	CMU	D	S	T	W	Ketting-leng ?	Ketting 2sprong	Poids
	(kg)	(mm)	(mm)	(mm)	(mm)	(mm)	(mm)	(kg/st/m)
AWI-10	700	10	10	80	50	5	5	0,2
AWI-13	1050	13	10	110	60	6+7	6	0,3
AWI-16	1400	16	14	110	60	8	7	0,5
AWI-18	2000	19	14	135	75	10	8	0,8
AWI-22	3200	23	17	160	90	13	10	1,5
AWI-26	5000	27	20	180	100	16	13	2,3
AWI-32	7000	32	26	200	110	-	16	3,9

Anneau triple inox VWI - Grade 50

Référence	CMU	D	E	T	W	Ketting ?	Poids
	(kg)	(mm)	(mm)	(mm)	(mm)	(mm)	(kg/st/m)
VWI-5	1050	13	154	110	60	5	0,52
VWI-7/8	3200	23	230	160	90	7/8	2,22
VWI-10	5000	27	265	180	100	10	3,36
VWI-13	7000	33	315	200	110	13	6,02
VWI-16	10500	36	400	260	140	16	9,99

Maille de jonction inox CWI - Grade 50

Référence	CMU	B	C	D	E	G	S	Poids
	(kg)	(mm)	(mm)	(mm)	(mm)	(mm)	(mm)	(kg/st/m)
CWI-5	500	34,4	7	7	36	12,7	11	0,05
CWI-7	1000	50,8	9	9	54	16,6	14	0,12
CWI-10	2000	69,8	13	13	73	24,6	18	0,33
CWI-13	3200	85,4	17	17	92	28,6	25	0,7
CWI-16	5000	105,3	21	21	104	36,5	32	1,22

Crochet à linguet inox HSWI - Grade 50

Référence	CMU	A	B	D1	D2	E	G	H	Poids
	(kg)	(mm)	(mm)	(mm)	(mm)	(mm)	(mm)	(mm)	(kg/st/m)
HSWI-5	500	14	66	21	8	80	22	20,0	0,2
HSWI-7	1000	19	88	24	11	104	29	28,0	0,5
HSWI-10	2000	27	108	31	14	120	33	33,0	1
HSWI-13	3200	32	130	39	17	150	43	40,0	1,9
HSWI-16	5000	37	152,5	47	22	175	48	47,4	3,0

Raccourcisseur pour chaîne inox VLWI RVS Grade 50

Référence	CMU	A	D	D1	E	G	Poids
	(kg)	(mm)	(mm)	(mm)	(mm)	(mm)	(kg/st/m)
VLWI-5/6	750	44	18	26	82	8	0,15
VLWI-7/8	1250	68	22	34	111	11	0,40
VLWI-10	2000	80	30	40	119	12	0,65
VLWI-13	3200	92	34	52	150	16	1,20
VLWI-16	5000	114	40	64	185	20	2,30

Accessoires

SERRE-CÂBLES

Serre-câble à étrier (série ECO)
anct. DIN 741

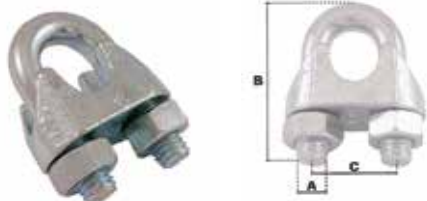

Référence	Diam. câble	A	B	C	Poids le %
	(mm)	(mm)	(mm)	(mm)	(kg)
WSC103	3	4	20	9	1,00
WSC105	5	5	23	11	1,36
WSC106	6	5	28	13	1,74
WSC108	8	6	34	16	3,16
WSC110	10	8	42	19	6,02
WSC112	12	10	55	24	11,32
WSC114	14	10	57	24	12,20
WSC116	16	12	63	29	18,80
WSC120	20	12	75	32	23,52
WSC122	22	12	83	40	34,25
WSC126	26	14	91	40	40,62
WSC130	30	14	113	51	63,00

Serre-câble à étrier estampé CE



Référence	Diam. câble	A	B	C	D	E	I	L	L1	Poids le %	Couple de serrage
	(mm)	(mm)	(mm)	(mm)	(mm)	(mm)	(mm)	(mm)	(mm)	(kg)	(Nm)
SCE103	3-4	21	12	8	4	5	10	21	11	1,40	1,25
SCE105	5	25	18	9	5	5	10	27	16	2,40	2,46
SCE106	6	30	19	10	6	6	14	33	19	3,90	4,24
SCE108	8	33	20	11	6	7	16	34	19	4,40	4,24
SCE110	10	38	22	12	8	7	20	44	22	7,50	10,20
SCE112	12	43	25	14	10	7	23	56	30	12,70	20,11
SCE114	14	46	28	16	10	9	27	56	30	15,50	20,11
SCE116	16	53	31	18	10	9	29	65	30	19,50	20,11
SCE118	18	59	33	20	12	9	32	80	38	27,50	34,43
SCE120	20	60	34	22	12	11	33	80	38	30,80	34,43
SCE122	22	64	34	23	12	10	36	81	45	33,20	34,43
SCE125	24-25	70	40	24	12	11	42	91	45	40,60	34,43
SCE128	28	79	43	30	14	13	45	98	48	65,00	54,77
SCE132	32	92	46	32	16	15	48	116	60	85,00	85,14
SCE138	36-38	94	51	36	16	17	58	134	70	104,00	85,14
SCE145	45	114	58	42	16	17	72	170	81	150,00	85,14
SCE150	50	115	59	46	16	15	72	178	83	145,00	85,14

Serre-câble à étrier EN 13411.5.1 (anct. DIN1142)

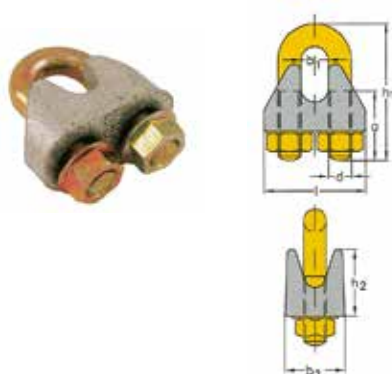

Référence	Diam. câble	A	B1	B2	D	H1	H2	L	Poids par 100 pcs. (kg)	Couple de serrage (Nm)
		(mm)	(mm)	(mm)	(mm)	(mm)	(mm)	(mm)		
SCEG05	5	13	7	13	M5	25	13	25	2,1	2
SCEG06	6	17	8	16	M6	32	14	30	4,0	3,5
SCEG08	8	20	10	20	M8	41	18	39	8,2	6
SCEG10	10	24	12	20	M8	46	21	40	9,2	9
SCEG12	12	28	12,5	24	M10	56	25	50	17,3	20
SCEG13*	13	30	15	28	M12	64	29	55	27,5	-
SCEG14	14	31	14	32	M12	66	30	59	27,6	33
SCEG16	16	35	18	32	M14	76	35	64	43,0	49
SCEG19	19	36	22	32	M14	83	40	68	49,0	67,7
SCEG22	22	40	24	34	M16	96	44	74	68,0	107
SCEG26	26	50	26	38	M20	118	51	84	117,0	147
SCEG30	30	55	34	41	M20	131	59	95	140,0	212
SCEG34	34	60	38	45	M22	150	67	105	213,0	296
SCEG40	40	65	44	49	M24	167	77	117	268,0	363

Serre-câble SIKA

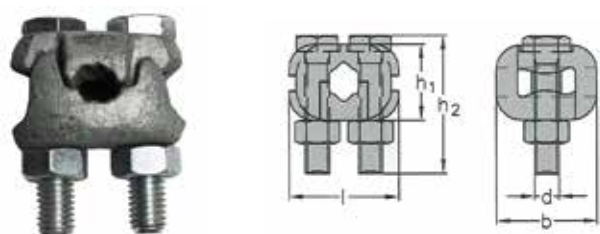

Référence	Diam. câble	B	D	H1	H2	L	Poids par 100 pcs. (kg)
	(mm)	(mm)	(mm)	(mm)	(mm)	(mm)	
SCG06	6	27	M6	18	34	33	8,0
SCG09	9	32	M8	24	46	36	13,6
SCG12	12	40	M10	30	56	47	28,4
SCG16	16	47	M12	35	67	55	42,9
SCG20	20	54	M14	46	89	63	76,0
SCG25	25	69	M16	51	110	72	125,0

Serre-câble plat simplex



Référence	Diam. câble	A	B	C	E	Poids le % (kg)
	(mm)	(mm)	(mm)	(mm)	(mm)	
SCA102	2	18	12	5	8	0,50
SCA103	3	20	14	7	10	0,75
SCA104	4	22	17	8	12	1,15
SCA105	5	26	21	9	14	2,00
SCA106	6	30	25	10	17	3,00
SCA108	8	37	30	14	23	5,00
SCA110	10	42	34	15	25	7,50

Serre-câble plat duplex



Référence	Diam. câble	A	B	C	E	I	Poids le % (kg)
	(mm)	(mm)	(mm)	(mm)	(mm)	(mm)	
SCA202	2	37	13	5	8	20	1,10
SCA203	3	40	15	7	10	21	1,50
SCA204	4	43	17	7	13	22	2,50
SCA205	5	52	22	9	15	27	4,00
SCA206	6	60	26	9	18	33	6,00
SCA208	8	73	30	14	23	42	10,00
SCA210	10	84	37	16	26	45	16,00

Serre-câble ovale

(galvanisé)

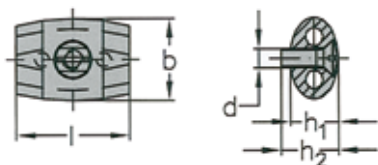

Référence	Diam. câble	B	D	H1	H2	L	Poids par 100 pcs. kg (kg)
	(mm)	(mm)	(mm)	(mm)	(mm)	(mm)	
SCOG02	2	15	M5	11	13	28	2,0
SCOG03	3	15	M5	12	13	28	2,1
SCOG04	4	20	M6	14	18	34	3,9
SCOG05	5	21	M6	15	18	34	4,0
SCOG06	6	25	M6	15	18	35	4,8

Étrier pour tubes

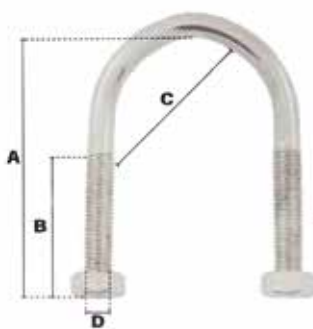

Référence	Diam. extérieur du tube	Diam. intérieur du tube	D	A	B	Poids (%)
	(mm)	(pouces)	(mm)	(mm)	(mm)	
ETR06013EM	13	1/4	M6	28	18	1,50
ETR06017EM	17	3/8	M6	39	22	2,00
ETR06021EM	21	1/2	M6	41	24	2,10
ETR08027EM	27	3/4	M8	50	30	4,74
ETR08034EM	34	1	M8	55	32	5,24
ETR08042EM	42	1 1/4	M8	68	35	6,00
ETR08049EM	49	1 1/2	M8	70	36	6,33
ETR08060EM	60	2	M8	80	36	7,20
ETR08070EM	70	2 1/4	M8	100	40	8,50
ETR08076EM	76	2 1/2	M8	110	40	9,25
ETR10090EM	89	3	M10	116	40	16,25
ETR10102EM	102	3 1/4	M10	130	40	18,00
ETR10108EM	108	3 1/2	M10	135	40	18,45
ETR10114EM	114	4	M10	156	40	20,95
ETR10133EM	133	4 3/4	M10	175	40	22,50
ETR10139EM	139	5	M10	195	50	37,50
ETR12159EM	159	5 1/2	M12	195	50	38,00
ETR12168EM	168	6	M12	200	55	39,50
ETR14219EM	219	8	M14	270	50	67,20

Accessoires

COSSES-CŒUR

Cosse-cœur légère



Référence	Diam. câble	C	B	S	F	Poids le %
	(mm)	(mm)	(mm)	(mm)	(mm)	(kg)
CCL103	3	9	16	0,6	6	0,23
CCL104	4	11	19	0,7	7	0,30
CCL105	5	14	24	0,8	8	0,50
CCL106	6	17	28	1	9	0,80
CCL108	8	19	33	1,2	12	1,50
CCL110	10	21	38	1,5	14	2,30
CCL112	12	26	45	1,8	17	4,40
CCL114	14	30	50	2	20	5,50
CCL116	16	36	63	2	22	8,00
CCL118	18	43	70	2,5	25	13,00
CCL120	20	50	82	3,2	28	16,00
CCL122	22	56	79	2,9	25	22,50
CCL124	24	60	84	3,4	25	31,40
CCL126	26	69	96	3,8	28	45,00
CCL128	28	76	105	3,6	32	57,50
CCL130	30	82	110	4	35	60,00

Cosse-cœur petite ouverture renforcée DIN 6899B

(zinguée)

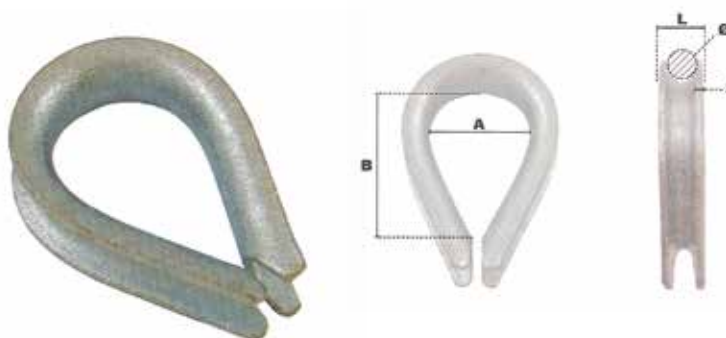

Référence	Diam. câble	A	B	L	S	Poids le %
	(mm)	(mm)	(mm)	(mm)	(mm)	(kg)
CPO106	6	18	28	11	2,4	1,74
CPO108	8	20	33	12	3,1	2,58
CPO110	10	24	38	15	3,3	3,80
CPO112	12	28	45	17	3,7	6,20
CPO114	14	32	51	20	3,8	9,40
CPO116	16	38	61	22	4,7	12,40
CPO118	18	45	72	24	5,7	33,60
CPO120	20	50	80	32	5,7	52,00
CPO122	22	56	90	34	6,5	67,00
CPO124	24	62	99	34	6,8	73,40

Cosse-cœur renforcée DIN 6899BF

(galvanisée)

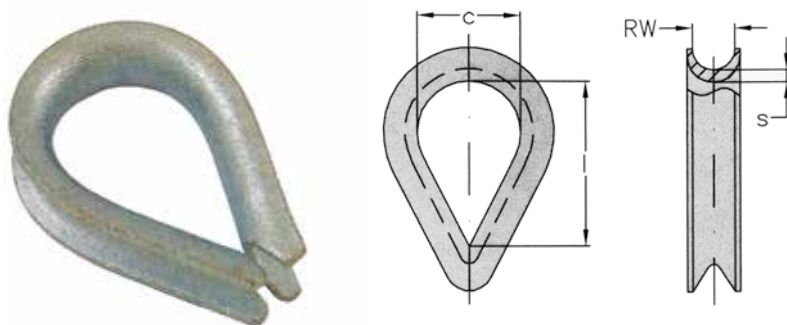

Référence	Diam. câble	C	L	S	Poids par 100 pcs. kg
	(mm)	(mm)	(mm)	(mm)	(kg)
CCPO03	3	12	19	1,2	0,5
CCPO04	4	13	21	1,2	0,5
CCPO05	5	14	23	1,7	0,8
CCPO06	6	16	25	2,2	1,7
CCPO07	7	18	28	2,2	1,9
CCPO08	8	20	32	2,7	3,3
CCPO10	10	24	38	2,9	4,9
CCPO12	12	28	45	3,2	7,2
CCPO14	14	32	51	3,5	11,3
CCPO16	16	36	58	3,8	14,8
CCPO18	18	40	64	4,2	19,1
CCPO20	20	45	72	5,2	29,8
CCPO22	22	50	80	5,2	33,0
CCPO24	24	56	90	6,2	43,5
CCPO26	26	62	99	6,5	59,1
CCPO28	28	70	112	7,3	84,0
CCPO30	30	75	120	8	99,0
CCPO32	32	80	128	8	105,8
CCPO34	34	95	152	8	117,9
CCPO36	36	100	160	8	133,1
CCPO38	38	110	176	8,5	218,4
CCPO40	40	115	184	10,5	292,6
CCPO42	42	120	192	10,5	323,2

Cosse-cœur grande ouverture renforcée

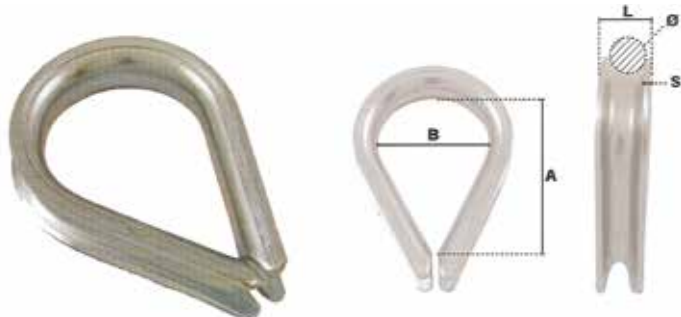

Référence	Diam. câble	B	A	S	L	Poids le %
	(mm)	(mm)	(mm)	(mm)	(mm)	(kg)
CGO104	4	16	24	2	10	1,50
CGO106	6	27	36	2	10	2,50
CGO108	8	33	47	2,5	13	4,50
CGO110	10	39	61	3	16	7,00
CGO112	12	46	62	3	18	10,60
CGO114	14	50	77	5	19	20,00
CGO116	16	56	85	5	20	24,50
CGO118	18	64	93	5	22	26,40
CGO120	20	64	97	5	26	41,50
CGO122	22	66	103	6	28	42,00
CGO124	24	74	106	6,5	30	53,00
CGO126	26	76	116	6,5	32	58,00
CGO128	28	80	112	6,5	35	105,00
CGO130	30	86	123	7	37	110,00
CGO132	32	94	131	7	39	115,00
CGO135	35	97	146	7	43	135,00

Cosse pleine DIN 3091

(galvanisée, usinée)

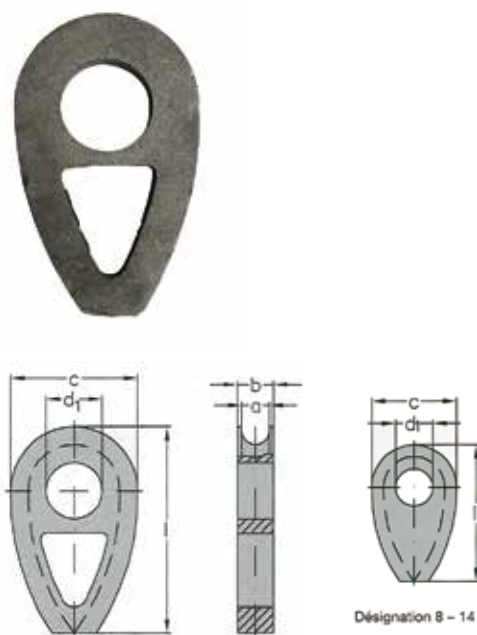

Référence (galvanisée)	Référence (brute)	Diam. câble	a	b	d1 (brut)	d1 (usiné)	c	l	Poids par pièce
		(mm)	(mm)	(mm)	(mm)	(mm)	(mm)	(mm)	(kg)
CCPU08G	CCPU08B	8	9	15	14	20	40	66	0,2
CCPU10G	CCPU10B	10	11	17,5	18	25	50	82	0,3
CCPU12G	CCPU12B	12	13	20	21	30	60	98	0,5
CCPU14G	CCPU14B	14	16	23,5	25	35	70	114	0,7
CCPU16G	CCPU16B	16	18	26	28	40	80	130	0,8
CCPU18G	CCPU18B	18	20	28,5	31	45	90	145	1,1
CCPU20G	CCPU20B	20	22	31	35	50	100	161	1,4
CCPU22G	CCPU22B	22	24	33,5	38	55	110	177	1,8
CCPU24G	CCPU24B	24	26	36	41	60	120	193	2,3
CCPU26G	CCPU26B	26	29	39,5	44	65	130	209	3,0
CCPU28G	CCPU28B	28	31	42	47	70	140	224	3,7
CCPU32G	CCPU32B	32	35	47	53	80	160	256	5,3
CCPU36G	CCPU36B	36	40	53	59	90	180	288	7,5
CCPU40G	CCPU40B	40	44	58	65	100	200	320	10,4
CCPU44G	CCPU44B	44	48	63	70	110	220	352	13,4
CCPU48G	CCPU48B	48	53	69	76	120	240	384	17,8
CCPU52G	CCPU52B	52	57	74	81	130	260	416	23,1
CCPU56G	CCPU56B	56	62	80	86	140	280	448	29,0
CCPU64G	CCPU64B	64	70	90	95	160	320	512	41,3
CCPU72G	CCPU72B	72	79	101	104	180	360	576	66,0

Cosse - serre-câble

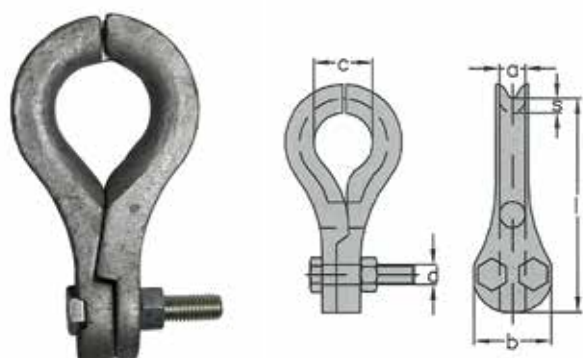

Référence	Diam. câble	a	b	c	d	l	s	Poids par 100 pcs
	(mm)	(mm)	(mm)	(mm)	(mm)	(mm)	(mm)	(kg)
CSCG06	6	6	26	21,5	M 6	67	5,4	12,1
CSCG10	10	12	37	30,5	M 10	100	8,1	37,2
CSCG12	12	15	48	42	M 12	152	11,3	74,0
CSCG16	16	19	61	51,5	M 16	186	14,2	170,9
CSCG20	20	25	76	67	M 20	241	17,8	361,8

Accessoires

MAILLONS RAPIDES

Maillon à visser (série ECO)

(zingué blanc)



Référence	Diam.	A	B	C	D	Charge utile (kg)	Poids le % (kg)
	(mm)	(mm)	(mm)	(mm)	(mm)		
WMR103	3,5	36	18	5	12	100	0,800
WMR104	4	41	20	6	14	180	1,200
WMR105	5	51	24	7,7	17	280	2,200
WMR106	6	59	27	8,5	21	400	3,600
WMR107	7	68	31	9,6	22	550	5,200
WMR108	8	74	34	10,4	24	700	7,600
WMR109	9	82	39	12	27	900	11,000
WMR110	10	90	42	13,5	30	1100	14,600
WMR112	12	106	48	14,8	34	1500	23,400
WMR114	14	122	56	15,5	40	2200	35,800
WMR116	16	141	63	17,5	44	2900	52,000

Maillon rapide, CE, avec marquage CMU

(zingué blanc)

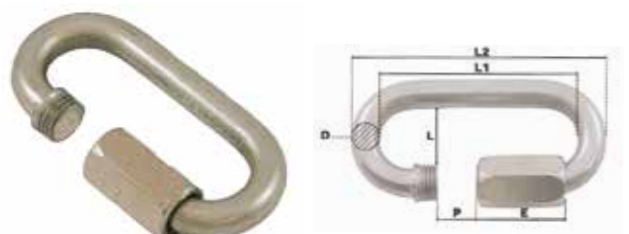

Référence	D	CMU	L2	L1	L	P	E	Poids le % (kg)
	(mm)	(kg)	(mm)	(mm)	(mm)	(mm)	(mm)	
MRA1025	2,5	35	26	21	6,5	3	8	0,50
MRA103	3	50	31	25	8,5	4	9	0,51
MRA1035	3,5	100	36	29	10	5	11	0,79
MRA104	4	180	39,5	31,5	11,5	5,5	12,5	1,17
MRA105	5	280	49,5	39,5	13	6,5	16	2,05
MRA106	6	400	57	45	14,5	7,5	19	3,45
MRA107	7	550	66	52	16	8,5	21,5	5,10
MRA108	8	700	74	58	17,5	11	24	7,70
MRA109	9	900	80	62	19	11	26	10,25
MRA110	10	1100	89	69	20,5	12	29	13,70
MRA112	12	1500	104,5	80,5	23,5	15	33	23,20
MRA114	14	2200	121	93	26,5	17	38,5	36,50
MRA116	16	2900	140	108	29,5	19	45	56,20
MRA118	18	3500	157	121	32,5	23	52	79,32
MRA120	20	4000	177,5	137,5	35,5	26	60	110,00

Maillon rapide à grande ouverture, CE, avec marquage CMU

(zingué blanc)



Référence	D	CMU	A	E	LI	LT	O	Poids le % (kg)
	(mm)	(kg)	(mm)	(mm)	(mm)	(mm)	(mm)	
MRAGO103	3	45	8,5	13,5	33,5	39,5	8,5	0,67
MRAGO1035	3,5	90	10	16	39	46	10	1,02
MRAGO104	4	160	11,5	19	45	53	11,5	1,50
MRAGO105	5	250	13	22	52	62	13	2,50
MRAGO106	6	350	14,5	25	58,5	70,5	14,5	4,10
MRAGO107	7	500	16	28	65	79	16	6,00
MRAGO108	8	650	17,5	31,5	72	88	17,5	9,10
MRAGO109	9	800	19	33	77	95	19	11,80
MRAGO110	10	1000	20,5	36	85,5	105,5	20,5	15,70
MRAGO112	12	1250	23,5	43	100	124	23,5	26,80
MRAGO114	14	2000	26,5	49	114	142	26,5	42,00
MRAGO116	16	2500	29,5	54	129	161	29,5	63,00
MRAGO118	18	3000	32,5	62	140,5	176,5	32,5	87,92
MRAGO120	20	3600	35,5	71	158,5	198,5	35,5	122,00

Maillon rapide Delta, CE, avec marquage CMU

(zingué blanc)



Référence	D	CMU	E	HT	HI	LI	LT	R1-2-3	O	Poids le % (kg)
	(mm)	(kg)	(mm)	(mm)	(mm)	(mm)	(mm)	(mm)	(mm)	
MDEA104	4	100	12,5	40	32	27,5	35,5	5,75	5,50	1,35
MDEA105	5	150	16	48	38	30	40	6,50	6,50	2,30
MDEA106	6	250	19	56	44	35	47	7,25	7,50	3,85
MDEA107	7	400	21,5	63	49	37	51	8,00	8,50	5,75
MDEA108	8	550	24	73	57	40	56	8,85	10	8,60
MDEA109	9	700	26	78	60	42	60	9,50	11	11,54
MDEA110	10	900	29	87	67	46	66	10,25	12	15,25
MDEA112	12	1100	33	104	80	51	75	11,75	15	25,60
MDEA114	14	1800	38,5	123	95	57	85	13,25	17	40,35
MDEA116	16	2200	45	138	106	61	93	14,75	19	61,20

Mousqueton alpin DIN 5299, forme C

(zingué blanc)



Référence	L	CMU	D	A	C	Poids le %
	(mm)	(kg)	(mm)	(mm)	(mm)	(kg)
MAL105	50	50	5	8	7	1,60
MAL106	60	90	6	8	8	2,60
MAL107	70	150	7	11	9	4,40
MAL108	80	190	8	12	10	6,20
MAL109	90	230	9	13	11	9,20
MAL110	100	310	10	16	13	12,60
MAL111	120	340	11	19	17	19,20
MAL112	140	380	12	20	19	25,60

Mousqueton alpin à œil DIN 5299, forme C

(zingué blanc)



Référence	D	L	CMU	A	C	Poids le %
	(mm)	(mm)	(kg)	(mm)	(mm)	(kg)
MAA105	5	50	50	6	7	1,70
MAA106	6	60	90	7	8	2,80
MAA108	8	80	190	10,5	10	7,00
MAA110	10	100	310	13	12	13,03

Mousqueton alpin avec sécurité (série ECO)

(zingué blanc)



Référence	D	L	B	C	Charge utile	Poids le %
	(mm)	(mm)	(mm)	(mm)	(kg)	(kg)
WMAS108	8	80	12	10	190	7,10
WMAS110	10	100	15	12	310	13,70
WMAS111	11	120	19	16	340	19,50
WMAS112	12	140	24	20	380	27,50

Goupille Beta (série ECO)

(zingué blanc)



Référence	Diam.	L	B	Poids le %
	(mm)	(mm)	(mm)	(kg)
WBT102	2	53	12	0,50
WBT1025	2,5	52	10	0,60
WBT103	3	66	15	0,90
WBT104	4	83	22	2,30
WBT1045	4,5	68	24	2,50
WBT105	5	100	23	3,90
WBT106	6	105	26	6,00
WBT107	7	125	26	9,10
WBT108	8	142	29	13,60

Goupille clip

(zingué blanc)



Référence	B	L	A	Diam.	Poids le %
	(mm)	(mm)	(mm)	(mm)	(kg)
WCP1045	4,5	42	34	3	1,31
WCP106	6	42	41	3,5	2,30
WCP107	7	42	41	3,5	2,65
WCP108	8	42	41	3,5	2,91
WCP109	9	42	41	3,5	3,55
WCP110	10	42	41	3,5	4,27
WCP111	11	42	41	3,5	4,77

Goupille clip pour tube (série ECO)

(zingué blanc)



Référence	D	C	F	L	Poids le %
	(mm)	(mm)	(mm)	(mm)	(kg)
WTU4540	4,5	18	3	40	1,70
WTU6032	6	18	3	32	2,00
WTU6045	6	22	3	45	2,60
WTU8040	8	18	3	40	3,50
WTU8045	8	22	3	45	3,80
WTU8050	8	25	3	50	4,00
WTU8060	8	28	3	60	4,30
WTU10040	10	18	3,2	40	5,00
WTU10050	10	25	3,2	50	5,80
WTU10060	10	28	3,2	60	6,30

Accessoires

MANILLES

Manille droite (série ECO)

(zingué blanc)



Référence	D	A	B	C	E	F	Charge utile (kg)	Poids le % (kg)
	(mm)	(mm)	(mm)	(mm)	(mm)	(mm)		
WMD1035	3,5	7	15	16	4	9	50	0,75
WMD105	5	10	20	21	5	11	100	1,45
WMD106	6	13	23	28	6	11	160	2,50
WMD108	8	17	31	37	8	15	250	5,40
WMD110	10	19	39	44	10	20	400	10,15
WMD112	12	23	48	53	12	24	630	20,00
WMD114	14	28	57	62	14	28	800	32,00
WMD116	16	31	63	72	16	31	1000	48,00
WMD118	18	36	72	82	18	37	1300	70,00
WMD120	19	40	77	86	19	39	1600	82,00
WMD122	22	45	89	98	22	45	200	128,00
WMD125	25	52	101	111	25	50	2500	186,00
WMD128	28	57	112	116	28	56	3150	250,00
WMD132	32	64	128	133	32	65	4000	380,00

Manille Lyre (série ECO)

(zingué blanc)



Référence	D	A	B	C	E	F	G	Charge utile (kg)	Poids le % (kg)
	(mm)	(mm)	(mm)	(mm)	(mm)	(mm)	(mm)		
WML1035	3,5	7	15	16	4	9	10	50	1,00
WML105	5	10	20	21	5	11	16	100	1,70
WML106	6	13	23	28	6	12	18	160	2,40
WML108	8	16	32	36	8	18	24	250	5,75
WML110	10	19	39	43	10	20	32	400	10,65
WML112	12	25	49	57	12	28	38	630	21,60
WML114	14	28	55	69	14	28	41	800	34,00
WML116	16	32	64	72	16	32	50	1000	52,50
WML120	19	39	77	93	19	38	58	1600	86,00
WML122	22	46	88	103	22	45	65	2000	136,00
WML125	25	49	99	114	25	51	72	2500	194,00
WML132	32	63	127	145	33	66	92	4000	414,50

Manille droite à piton

(acier C15 estampé-zingué)



Référence	D	CMU	A	B	C	E	F	Poids le % (kg)
	(mm)	(kg)	(mm)	(mm)	(mm)	(mm)	(mm)	
MDR105	5	100	8	18	13	6	23	2,00
MDR106	6	160	12	25	14	6	29	4,00
MDR108	8	250	15	32	18	8	37	7,00
MDR110	10	400	18	38	22	10	41	14,00
MDR112	12	630	26	50	27	12	56	26,00
MDR114	14	800	27	56	29	14	57	37,00
MDR116	16	1000	31	64	35	17	64	56,00
MDR118	18	1300	32	70	36	19	65	71,00
MDR120	20	1600	38	78	40	20	69	94,00
MDR122	22	2000	43	87	44	22	77	126,00
MDR125	25	2500	44	89	50	23	81	155,00
MDR128	28	3150	42	95	58	26	90	231,00
MDR132	32	4000	44	103	65	32	100	350,00
MDR136	36	5000	49	111	71	32	109	413,00
MDR140	40	6300	53	122	78	36	122	572,00
MDR142	42	8000	59	141	81	40	140	770,00

Manille Lyre à piton à œil

(acier C15 estampé-zingué)



Référence	D	CMU	A	B	C	E	F	G	Poids le % (kg)
	(mm)	(kg)	(mm)	(mm)	(mm)	(mm)	(mm)	(mm)	
MLY105	5	100	8	18	10	5	19	15	2,00
MLY106	6	160	12	24	12	6	24	18	3,00
MLY108	8	250	15	31	16	8	32	24	7,00
MLY110	10	400	18	38	20	10	38	30	13,00
MLY112	12	630	22	48	24	12	50	36	23,00
MLY114	14	800	24	53	28	15	56	42	37,00
MLY116	16	1000	27	61	32	17	64	48	56,00
MLY118	18	1300	36	72	36	18	72	54	78,00
MLY120	20	1600	37	78	41	20	79	60	109,00
MLY122	22	2000	44	87	49	22	87	66	155,00
MLY125	25	2500	49	100	57	25	97	74	221,00
MLY128	28	3150	53	108	59	28	116	80	298,00
MLY132	32	4000	67	130	65	32	122	92	417,00
MLY141	41	5000	75	148	80	40	155	113	770,00

MANILLES HAUTE-RÉSISTANCE

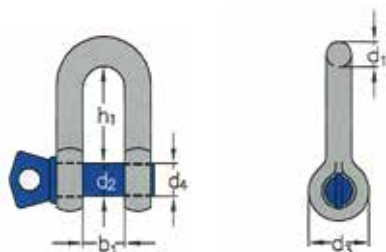
Manille haute-résistance, droite, type HA 1, galvanisée

Référence	CMU	d1	d2	d3	d4	b1	h1	Poids par pièce (kg)
	(kg)	(mm)	(mm)	(mm)	(pouces)	(mm)	(mm)	
HA100750	750	8	10	21	3/8	13	26	0,1
HA101000	1000	10	11	25	7/16	16	31	0,1
HA101500	1500	11	13	27	1/2	18	36	0,2
HA102000	2000	13	16	30	5/8	21	41	0,3
HA103250	3250	16	19	40	3/4	27	51	0,6
HA104750	4750	19	22	48	7/8	32	60	1,0
HA106500	6500	22	25	54	1	36	71	1,4
HA108500	8500	25	29	60	1 1/8	43	81	2,0
HA109500	9500	29	32	67	1 1/4	46	90	3,0
HA112000	12000	32	35	76	1 3/8	52	100	4,0
HA113500	13500	35	38	84	1 1/2	57	113	5,4
HA117000	17000	38	41	92	1 5/8	60	124	7,3
HA125000	25000	44	51	110	2	73	146	11,3
HA135000	35000	51	57	127	2 1/4	83	171	16,2
HA155000	55000	63	70	152	2 3/4	105	203	33,3

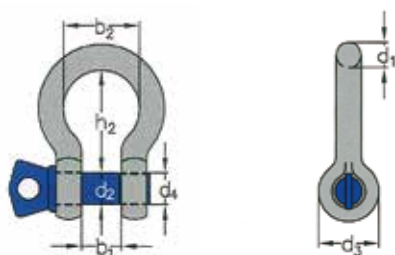
Manille haute-résistance, lyre, type HA 2, galvanisée

Référence	CMU	d1	d2	d3	d4	b1	b2	h2	Poids par pièce (kg)
	(kg)	(mm)	(mm)	(mm)	(pouces)	(mm)	(mm)	(mm)	
HA200500	500	6,5	8	17	5/16	12	20	28	0,1
HA200750	750	8	10	21	3/8	13	21	31	0,1
HA201000	1000	10	11	25	7/16	16	26	36	0,1
HA201500	1500	11	13	27	1/2	18	29	42	0,2
HA202000	2000	13	16	30	5/8	21	33	48	0,3
HA203250	3250	16	19	40	3/4	27	43	60	0,7
HA204750	4750	19	22	48	7/8	32	51	1,0	1,4
HA206500	6500	22	25	54	1	36	58	84	1,5
HA208500	8500	25	29	60	1 1/8	43	68	95	2,4
HA209500	9500	29	32	67	1 1/4	46	74	108	3,2
HA212000	12000	32	35	76	1 3/8	52	82	119	4,3
HA213500	13500	35	38	84	1 1/2	57	92	133	5,7
HA217000	17000	38	41	92	1 5/8	60	98	146	7,8
HA225000	25000	44	51	110	2	73	127	178	12,5
HA235000	35000	51	57	127	2 1/4	83	146	197	18,5
HA255000	55000	63	70	152	2 3/4	105	184	267	37,6

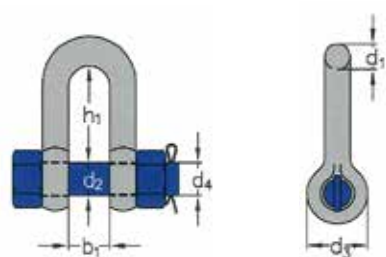
Manille haute-résistance, droite, type HC 1, galvanisée

Référence	CMU	d1	d2	d3	d4	b1	h1	Poids par pièce (kg)
	(kg)	(mm)	(mm)	(mm)	(pouces)	(mm)	(mm)	
HC102000	2000	13	16	30	5/8	21	41	0,3
HC103250	3250	16	19	40	3/4	27	51	0,7
HC104750	4750	19	22	48	7/8	32	60	1,2
HC106500	6500	22	25	54	1	36	71	1,6
HC108500	8500	25	29	60	1 1/8	43	81	2,4
HC109500	9500	29	32	67	1 1/4	46	90	3,3
HC112000	12000	32	35	76	1 3/8	52	100	4,6
HC113500	13500	35	38	84	1 1/2	57	113	6,0
HC117000	17000	38	41	92	1 5/8	60	124	8,3
HC125000	25000	44	51	110	2	73	146	12,8
HC135000	35000	51	57	127	2 1/4	83	171	18,5
HC155000	55000	63	70	152	2 3/4	105	203	38,0
HC185000	85000	76	82	165	3 1/4	127	216	55,4

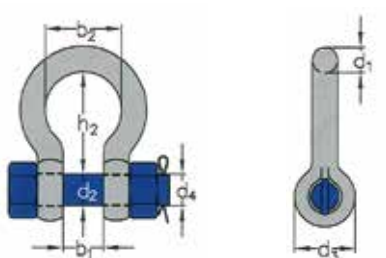
Manille haute-résistance, lyre, type HC 2, galvanisée

Référence	CMU	d1	d2	d3	d4	b1	b2	h2	Poids par pièce (kg)
	(kg)	(mm)	(mm)	(mm)	(pouces)	(mm)	(mm)	(mm)	
HC202000	2000	13	16	30	5/8	21	33	48	0,4
HC203250	3250	16	19	40	3/4	27	43	60	0,7
HC204750	4750	19	22	48	7/8	32	51	71	1,3
HC206500	6500	22	25	54	1	36	58	84	1,8
HC208500	8500	25	29	60	1 1/8	43	68	95	2,5
HC209500	9500	29	32	67	1 1/4	46	74	108	3,5
HC212000	12000	32	35	76	1 3/8	52	82	119	5,0
HC213500	13500	35	38	84	1 1/2	57	92	133	6,8
HC217000	17000	38	41	92	1 5/8	60	98	146	8,8
HC225000	25000	44	51	110	2	73	127	178	14,1
HC235000	35000	51	57	127	2 1/4	83	146	197	20,8
HC255000	55000	63	70	152	2 3/4	105	184	267	42,3
HC285000	85000	76	82	165	3 1/4	127	200	330	65,3

Accessoires

MANILLES

Manille grade 80, forme C

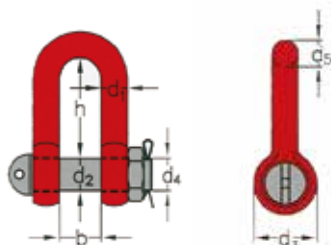

Référence	CMU	Désignation suivant DIN 82101	d1	d2	d3	d4	d5	d5	d5	Poids par pièce
	(kg)	(mm)	(mm)	(mm)	(mm)		(mm)	(mm)	(mm)	(kg)
MAGR08	2000	0,6	10	12	24	M12	12	17	36	0,2
MAGR10	3150	1	13	16	32	M16	15	21	49	0,4
MAGR13	5300	1,6	17	20	40	M20	19	27	61	0,8
MAGR16	8000	2,5	21	24	48	M24	23	33	73	1,5
MAGR20	12500	4	27	30	60	M30	29	42	89	3,0
MAGR22	15000	5	30	36	72	M36	33	47	111	4,3

Manille DIN 82101, type A (axe vissé à œil)

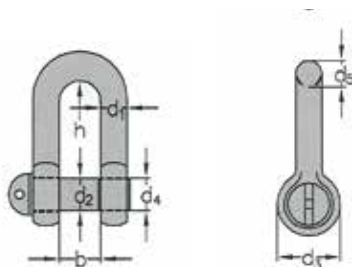

Référence	CMU	d1	d2	d3	d4	d5	b	h	Poids par pièce
	(kg)	(mm)	(mm)	(mm)		(mm)	(mm)	(mm)	(kg)
MA05	100	4	5	10	M5	5	7	15,5	0,1
MA06	160	5	6	12	M6	6	8	18	0,1
MA08	250	7	8	16	M8	8	11	24	0,1
MA10	400	8	10	20	M10	10	14	30	0,1
MA12	630	10	12	24	M12	12	17	36	0,2
MA16	1000	13	16	32	M16	15	21	49	0,4
MA20	1600	17	20	40	M20	19	27	61	0,8
MA22	2000	19	22	44	M22	21	30	67	1,0
MA24	2500	21	24	48	M24	23	33	73	1,3
MA27	3150	24	27	54	M27	26	38	83,5	1,9
MA30	4000	27	30	60	M30	29	42	91	2,5
MA36	5000	30	36	72	M36	33	47	111	4,0
MA39	6300	34	39	78	M39	37	53	119,5	5,4
MA45	8000	38	45	90	M45	41	60	139,5	7,9
MA48	10000	42	48	96	M48	45	66	147	10,0
MA52	12500	47	52	104	M52	50	73	158	13,5
MA60	16000	52	60	120	M60	55	81	185	19,2
MA68	20000	58	68	136	M68	61	90	211	28,0
MA72	25000	63	72	144	M72	67	100	221	34,0

Manille DIN 82101, type C (boulonnée goupillée)

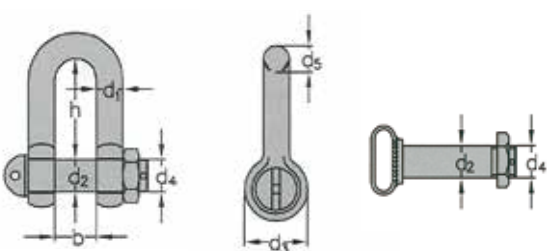

Référence	CMU	d1	d2	d3	d4	d5	b	h	Poids par pièce
	(kg)	(mm)	(mm)	(mm)		(mm)	(mm)	(mm)	(kg)
MC10	400	8	10	20	M10	10	14	30	0,1
MC12	630	10	12	24	M12	12	17	36	0,2
MC16	1000	13	16	32	M16	15	21	49	0,4
MC20	1600	17	20	40	M20	19	27	61	0,8
MC22	2000	19	22	44	M22	21	30	67	1,1
MC24	2500	21	24	48	M24	23	33	73	1,4
MC27	3150	24	27	54	M27	26	38	83,5	2,0
MC30	4000	27	30	60	M30	29	42	91	2,7
MC36	5000	30	36	72	M36	33	47	111	4,3
MC39	6300	34	39	78	M39	37	53	119,5	5,8
MC45	8000	38	45	90	M45	41	60	139,5	8,5
MC48	10000	42	48	96	M48	45	66	147	10,8
MC52	12500	47	52	104	M52	50	73	158	14,4
MC60	16000	52	60	120	M60	55	81	185	20,5
MC68	20000	58	68	136	M68	61	90	211	29,5
MC72	25000	63	72	144	M72	67	100	221	36,0
MC80	31500	70	80	160	M80	74	110	246	49,5

Manille de Palplanche

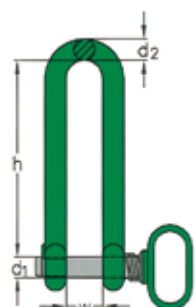

Référence	CMU	d1	d2	w	h	Poids par pièce
	(kg)	(mm)	(mm)	(mm)	(mm)	(kg)
MP02500	2500	25	30	50	250	4,8
MP03000	3000	30	30	50	250	5,0
MP05000	5000	36	30	50	250	5,9
MP10000	10000	55	50	110	400	22,5

Boîte à coin droite DIN 15315

(sans axe, livré sur demande)

(galvanisée)

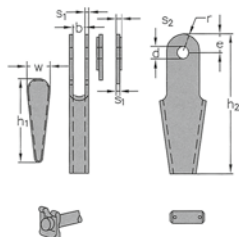

Référence	Diam. câble	b	e	s1	s2	h2	d	r	h1	w	Poids par pièce
	(mm)	(mm)	(mm)	(mm)	(mm)	(mm)	(mm)	(mm)	(mm)	(mm)	(kg)
BC05	4-5	12	14	3	-	110	10	12	68	19	0,2
BC06	5-6,5	10	16	4,5	-	100	10	14	58	19	0,2
BC08	6-8	14	20	4	-	150	12	18	92	25	0,5
BC11	9-11	17	26	6	-	190	16	23	117	32	1,0
BC14	12-14	22	32	8	-	230	18	28	141	38	2,1
BC17	15-17	25	36	10	-	260	22	32	162	46	3,7
BC20	18-20	27	40	12	-	300	25	35	186	52	5,4
BC25	22-25	33	40	12	-	285	40	44	180	60	6,2
BC30	26-30	40	55	14	22	335	50	55	182	62	10,1
BC35	31-35	44	60	27	35	390	55	60	207	68	23,6
BC40	36-40	50	70	29	37	460	60	65	231	70	33,2

Boîte à coin à angle déporté, similaire DIN 43148

(galvanisée)

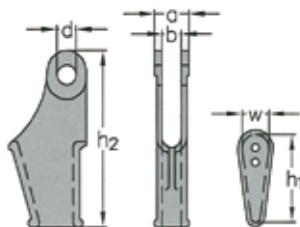

Référence	Nombre de perforages du coin	Charge utile	a	d	b	h1	h2	w	Poids par pièce
		(kg)	(mm)	(mm)	(mm)	(mm)	(mm)	(mm)	(kg)
BCD03	0	50	15	8	7,5	37	66	12,5	0,1
BCD05	0	250	23	12	12	67	108	16	0,4
BCD07	3	500	26	14	14	85	150	30	0,8
BCD08	2	500	26	14	14	81	150	24	0,7
BCD12-1	1	500	26	14	14	76	150	20	0,7
BCD12-2	2	1000	31	17	17	81	163	24	0,8
BCD14	1	1000	31	17	17	76	163	20	0,8
BCD15	0	2500	40	20	20	107	220	36	2,6

DOUILLES CÔNIQUES

Douille conique à chape G-416

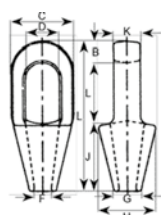

Référence	Diam. câble	Diam. toron	A	C	D	F	G	H	J	L	M	N	Poids
	(mm)	(mm)	(mm)	(mm)	(mm)	(mm)	(mm)	(mm)	(mm)	(mm)	(mm)	(mm)	(kg)
1039619	6-7	-	116	19,1	17,5	9,65	17,5	39,6	57	39,6	33,3	9,1	0,5
1039637	8-10	-	123	20,6	20,6	12,7	20,6	42,9	57	44,5	38,1	11,2	0,5
1039655	11-13	-	141	25,4	25,4	14,2	23,9	47,8	63,5	51	47,8	12,7	1,2
1039673	14-16	12-13	171	31,8	30,2	17,5	28,7	57	76	63,5	57	14,2	1,63
1039691	18	14-16	202	38,1	35,10	20,6	31,8	66,5	89	76	66,5	15,7	2,64
1039717	20-22	18-19	235	44,5	41,4	23,9	38,1	82,5	102	89	79,5	20,3	4,38
1039735	24-26	20-22	268	51	51	28,7	44,5	95,5	114	102	95,5	22,4	7,03
1039753	28-30	24-26	300	57	57	31,8	51	105	127	117	105	25,4	9,75
1039771	32-35	28	335	63,5	63,5	38,1	57	121	140	127	121	28,7	14,1
1039799	38	30-32	384	76	70	41,4	70	133	152	152	137	30,2	21,4
1039815	40-42	33-35	413	76	76	44,5	76	140	165	165	146	33,3	24,9
1039833	44-48	36-40	464	89	89	51	79,5	162	191	178	165	39,6	37,2
1039851	50-54	42-45	546	102	95,5	57	95,5	187	216	229	178	46	59
1039879	56-60	46-48	597	114	108	63,5	102	210	229	254	197	54	76
1041633	64-67	50-54	648	127	121	73	114	235	248	274	216	60,5	114
1041651	70-73	56-62	692	133	127	79	124	267	279	279	229	73	143

Douille conique à anse rainurée G-417

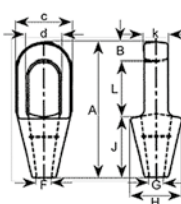

Référence	Diam. câble	Diam. toron	A	B	C	D	F	G	H	J	K	L	Poids
	(mm)	(mm)	(mm)	(mm)	(mm)	(mm)	(mm)	(mm)	(mm)	(mm)	(mm)	(mm)	(kg)
1039897	6-7	-	116	12,7	39,6	22,4	9,65	17,5	39,6	57,2	12,7	46	0,23
1039913	8-10	-	125	15,8	42,9	24,6	12,7	20,6	42,9	57,2	17,5	52,5	0,34
1039931	11-13	-	140	17,5	51	29,5	14,2	23,9	51	63,5	22,4	58,5	0,68
1039959	14-16	12-13	162	20,6	67	35,8	17,5	30,2	67	76,2	25,4	65	1,13
1039977	18	14-16	194	26,9	76,2	42,2	20,6	33,3	70	89	31,8	77,5	1,92
1039995	20-22	18-19	226	33,3	92	48,7	24,6	38,1	82,5	102	38,1	90,5	3,28
1040019	24-26	20-22	254	36,6	105	58,5	28,7	44,5	95,5	114	44,5	103	4,6
1040037	28-30	24-26	283	39,6	114	65	31,8	51	105	127	51	116	6,46
1040055	32-35	28	309	41,4	128	71	38,1	58,5	119	138	56,5	129	8,95
1040073	38	30-32	355	49,3	137	81	41,4	70,5	132	151	62,5	155	13,24
1040091	40-42	33-35	390	54	146	82,5	44,5	76,2	140	165	70	171	16,32
1040117	44-48	36-40	445	55,5	171	95,5	51	79,5	162	191	76,2	198	25,96
1040135	50-54	42-45	502	62	194	111	57,2	95,5	187	216	82,5	224	35,83
1040153	56-60	46-48	556	73	216	127	63,5	102	210	210	92	254	47,62
1041759	64-67	50-54	597	79,5	243	140	74,5	114	235	248	102	270	63,5
1041777	70-73	56-62	645	79,5	273	159	79,5	124	259	279	124	286	99,79

Tendeur DIN 1480 (série ECO) à 2 anneaux

(zingué)

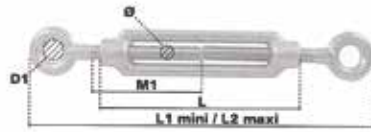

Référence	Diam.	L	L1	L2	M1	D1	Charge utile (kg)	Poids le % (kg)
	(mm)	(mm)	(mm)	(mm)	(mm)	(mm)		
WTFA105	5	70	117	170	37	8	90	4,74
WTFA106	6	110	159	242	54	9	140	10,00
WTFA108	8	110	170	245	57	10	270	15,00
WTFA110	10	124	212	297	67	14	480	26,40
WTFA112	12	124	224	308	69	17	650	40,40
WTFA114	14	138	256	350	75	18	740	58,20
WTFA116	16	165	300	412	86	22	1300	90,00
WTFA120	20	200	344	470	103	24	2000	165,00
WTFA122	22	215	390	536	120	28	2470	199,30
WTFA124	24	248	435	605	133	28	2940	282,80
WTFA130	30	248	460	670	135	31	4680	410,40

Tendeur DIN 1480 (série ECO) anneau - crochet

(zingué)

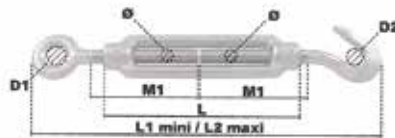

Référence	Diam.	L	L1	L2	M1	D1	D2	Charge utile (kg)	Poids le % (kg)
	(mm)	(mm)	(mm)	(mm)	(mm)	(mm)	(mm)		
WTFM105	5	70	90	153	34	8	7	30	5,40
WTFM106	6	109	164	247	55	9	9	60	9,75
WTFM108	8	109	180	252	57	10	11	80	15,74
WTFM110	10	125	224	307	69	14	14	120	28,40
WTFM112	12	125	208	305	70	16	16	150	45,00
WTFM114	14	138	248	356	75	18	18	190	63,00
WTFM116	16	165	309	414	89	22	20	250	92,75
WTFM120	20	196	365	495	102	24	22	400	166,80
WTFM122	22	215	430	576	120	28	28	670	227,40
WTFM124	24	248	470	645	133	28	29	930	309,40
WTFM130	30	248	507	675	135	32	34	1300	441,00

Tendeur DIN 1480 (série ECO) à 2 crochets

(zingué)

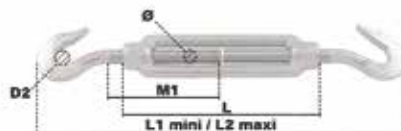

Référence	Diam.	L	L1	L2	M1	D2	Charge utile (kg)	Poids le % (kg)
	(mm)	(mm)	(mm)	(mm)	(mm)	(mm)		
WTFC105	5	70	128	178	37	8	30	4,80
WTFC106	6	110	169	250	55	10	60	9,64
WTFC108	8	110	191	270	59	12	80	16,20
WTFC110	10	124	235	319	68	14	120	28,00
WTFC112	12	124	260	340	70	16	150	43,06
WTFC114	14	139	274	369	75	18	190	61,00
WTFC116	16	167	312	422	86	20	250	95,40
WTFC120	20	196	375	510	104	24	400	171,60
WTFC122	22	215	450	600	120	24	670	248,60
WTFC124	24	248	502	659	135	30	930	337,80
WTFC130	30	248	550	720	272	34	1300	472,60

Tendeur CE (avec charge) à 2 crochets

(zingué blanc)

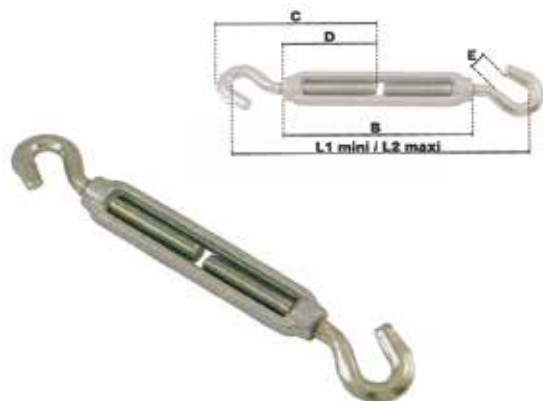

Référence	Mesure	CMU	B	C	D	E	L1	L2	Poids le %
	(mm)	(kg)	(mm)	(mm)	(mm)	(mm)	(mm)	(mm)	(kg)
TCC105	5	30	80	62	40	6	116	178	5,20
TCC106	6	60	80	76	50	8	143	205	6,50
TCC108	8	80	105	88	52	10	165	245	13,60
TCC110	10	120	125	11	60	12	213	307	22,00
TCC112	12	150	140	130	66	15	252	350	42,00
TCC114	14	190	170	147	86	15	277	407	64,00
TCC116	16	250	190	172	105	20	298	463	88,00
TCC118	18	350	204	185	100	20	335	490	124,00
TCC120	20	400	217	200	110	21	365	531	168,00
TCC122	22	670	238	225	117	22	410	580	258,00
TCC124	24	930	255	250	130	23	440	635	339,00
TCC127	27	1100	300	270	150	27	485	685	499,00
TCC130	30	1300	255	250	145	28	440	635	425,00
TCC133	33	1700	300	250	133	30	472	675	582,00
TCC136	36	2100	290	284	170	45	506	740	781,00
TCC139	39	2490	330	288	170	29	514	760	940,00

Tendeur CE (avec charge) à 2 anneaux

(zingué blanc)



Référence	Mesure	CMU	B	C	D	E	F	L1	L2	Poids le %
	(mm)	(kg)	(mm)	(mm)	(mm)	(mm)	(mm)	(mm)	(mm)	(kg)
TAA105	5	90	80	60	40	8	3,5	115	172	4,00
TAA106	6	140	80	74	47	10	4,5	138	197	6,40
TAA108	8	270	105	79	52	11	6	147	227	11,40
TAA110	10	480	125	96	61	14	7	180	270	20,40
TAA112	12	650	140	107	65	17	8	206	300	37,00
TAA114	14	740	170	128	85	18	8,5	235	360	58,40
TAA116	16	1300	190	153	95	25	13	294	450	81,00
TAA118	18	1650	204	168	100	25	14	315	467	116,00
TAA120	20	2000	217	190	110	26	16	350	505	163,00
TAA122	22	2470	238	205	120	30	18	375	550	220,00
TAA124	24	2940	255	225	135	34	18	420	605	275,00
TAA127	27	3700	300	240	150	38	20	450	655	457,60
TAA130	30	4680	310	260	150	41	25	480	670	620,00
TAA133	33	5670	250	215	150	38	22	442	712	454,00
TAA136	36	6800	290	260	160	48	27	498	759	725,00
TAA139	39	7950	310	276	165	48	28	490	767	880,00

Tendeur CE (avec charge) anneau - crochet

(zingué blanc)



Référence	Mesure	CMU	B	C	D	E	F	G	H	L1	L2	Poids le %
	(mm)	(kg)	(mm)	(mm)	(mm)	(mm)	(mm)	(mm)	(mm)	(mm)	(mm)	(kg)
TAC105	5	30	80	60	40	8	62	40	6	114	176	5,50
TAC106	6	60	80	74	47	10	76	50	8	141	200	6,40
TAC108	8	80	105	79	52	11	88	52	10	156	236	12,60
TAC110	10	120	125	95	61	14	114	60	11	187	276	21,40
TAC112	12	150	140	105	65	17	122	66	16	226	311	39,80
TAC114	14	190	170	128	85	18	147	82	15	254	378	60,80
TAC116	16	250	190	160	97	23	172	105	20	296	466	84,50
TAC118	18	350	204	168	100	25	185	100	20	235	475	122,00
TAC120	20	400	217	190	110	26	200	110	21	360	520	166,50
TAC122	22	670	238	205	120	30	225	117	22	390	570	239,00
TAC124	24	930	255	225	135	34	250	130	23	435	625	315,00
TAC127	27	1100	300	240	150	38	270	150	27	465	670	475,00
TAC130	30	1300	310	260	150	41	250	135	29	441	651	569,00
TAC133	33	1700	300	242	152	39	250	145	30	457	693	569,00
TAC136	36	2100	295	276	160	48	284	170	28	502	749	753,00

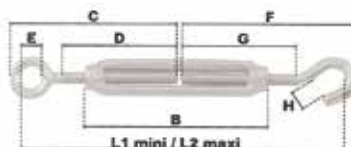

TENDEURS

**Tendeur CE (avec charge)
à 2 chapes**

(zingué blancs)



Référence	A	CMU	B	C	D	P	L1	L2	Poids le %
	(mm)	(kg)	(mm)	(mm)		(mm)	(mm)	(mm)	(kg)
TCH106	6	230	80	7	M 6	16	161	220	11,00
TCH108	8	300	105	11	M 8	26	270	345	25,00
TCH110	10	470	124	11	M 8	26	265	365	34,00
TCH112	12	690	140	14	M 10	33	315	421	64,00
TCH114	14	940	170	18	M 12	38	370	500	101,00
TCH116	16	1290	190	18	M 14	35	376	520	133,00
TCH118	18	1660	203	22	M 16	42	415	571	181,00
TCH120	20	2130	215	22	M 16	42	415	585	216,00
TCH122	22	2630	235	23	M 18	46	460	640	313,00
TCH124	24	3060	260	25	M 20	45	465	660	397,00
TCH127	27	4000	300	27	M 24	50	545	747	679,00
TCH130	30	4860	310	42	M 27	64	630	815	1016,00



**Tendeur CE (avec charge)
anneau - chape**

(zingué blancs)



Référence	A	CMU	B	C	D	F	H	P	L1	L2	Poids le %
	(mm)	(kg)	(mm)	(mm)		(mm)	(mm)	(mm)	(mm)	(mm)	(kg)
TAH108	8	250	105	11	M 8	11	22	26	215	297	19,00
TAH110	10	350	125	11	M 8	14	27	26	235	328	28,00
TAH112	12	650	140	14	M 10	17	33	33	270	377	51,00
TAH114	14	850	170	18	M 12	18	35	36	320	447	82,00
TAH116	16	1150	188	17	M 14	25	49	37	345	485	110,00
TAH118	18	1400	203	22	M 16	27	56	41	380	536	147,00
TAH120	20	1800	215	22	M 16	28	59	43	390	555	196,00
TAH122	22	2240	235	23	M 18	35	70	46	435	620	272,00
TAH124	24	2600	260	24	M 20	36	76	45	460	655	357,00
TAH127	27	3400	300	28	M 24	38	81	50	530	735	592,00
TAH130	30	3880	310	42	M 28	38	82	63	575	765	808,00

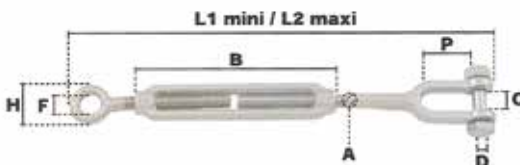

Ridoir à 2 chapes galvanisé

Référence	M	CMU	B	L1	L2	K	D	Poids le %
	(mm)	(kg)	(mm)	(mm)	(mm)	(mm)		(kg)
RCH108	8	310	108	59	106	9	M 6	24,00
RCH110	10	375	125	68	120	10	M 8	40,00
RCH112	12	750	195	106	169	12	M 10	80,00
RCH116	16	1000	230	122	195	18	M 12	158,00
RCH120	20	1375	270	150	230	19	M 16	272,00
RCH124	24	3750	325	180	298	29	M 22	453,00



Ridoir anneaux-chape galvanisé

(zingué blancs)

Référence	M	CMU	B	L	L1	H	E	L2	K	D	Poids le %
	(mm)	(kg)	(mm)	(mm)	(mm)	(mm)	(mm)	(mm)	(mm)		(kg)
RAH108	8	310	108	91	59	12	12	106	9	M 6	24,00
RAH110	10	375	125	108	68	13	13	120	10	M 8	40,00
RAH112	12	750	195	168	106	30	14	169	12	M 10	80,00
RAH116	16	1000	230	200	122	40	20	198	17	M 12	146,00
RAH120	20	1375	270	242	145	50	24	232	20	M 16	250,00
RAH124	24	3750	325	284	180	56	27	298	29	M 22	453,00

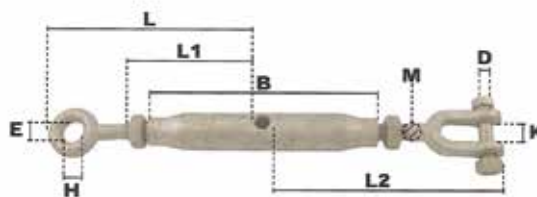

Tendeur à 2 tiges à souder

(brut noir)

Référence	Mesure	CMU	B	C	D	E	L1	L2	Poids le %
	(mm)	(kg)	(mm)	(mm)	(mm)	(mm)	(mm)	(mm)	(kg)
TAS106	6	140	88	120	60	5	240	318	7,00
TAS108	8	270	110	121	56	7	240	323	14,50
TAS110	10	480	123	125	63	9	250	350	19,00
TAS112	12	650	140	142	68	11	285	390	34,00
TAS114	14	740	170	170	85	12	345	470	58,00
TAS116	16	1300	190	190	100	14	380	525	86,00
TAS118	18	1650	205	205	105	16	410	565	113,00
TAS120	20	2000	215	220	110	18	445	605	158,00
TAS122	22	2470	240	240	120	20	485	660	205,00
TAS124	24	2940	255	260	130	21	520	715	267,50
TAS127	27	3700	270	280	130	25	565	755	371,50
TAS130	30	4680	275	280	140	27	565	760	448,00
TAS133	33	5670	310	300	160	30	525	800	582,00
TAS136	36	6800	295	300	150	33	600	800	693,50
TAS139	39	7950	330	350	220	36	650	840	976,00

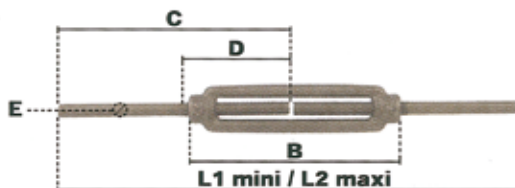

TENDEURS HAUTE-RÉSISTANCE

Tendeur suivant norme US galvanisé à 2 chapes - type A

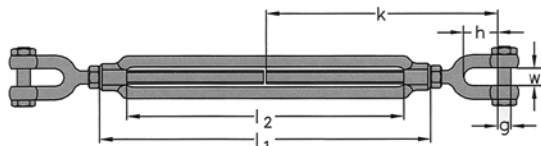

Référence	l1	l2	w	h	g	k	C.M.U	Poids par pcs
	(mm)	(mm)	(mm)	(mm)	(pouces)	(mm)	(kg)	(kg)
A3/8x6	180	152	12	22	5/16	137	540	0,5
A1/2x6	190	152	16	27	3/8	147	1000	0,8
A1/2x9	266	228	16	27	3/8	187	1000	0,9
A1/2x12	342	304	16	27	3/8	222	1000	1,1
A5/8x6	200	152	19	33	1/2	161	1590	1,3
A5/8x9	276	228	19	33	1/2	201	1590	1,5
A5/8x12	352	304	19	33	1/2	236	1590	1,7
A3/4x6	210	152	23	38	5/8	173	2360	2,0
A3/4x9	287	228	23	38	5/8	213	2360	2,4
A3/4x12	362	304	23	38	5/8	248	2360	2,7
A3/4x18	515	457	23	38	5/8	328	2360	3,4
A7/8x12	372	304	28	44	3/4	266	3270	4,0
A7/8x18	524	457	28	44	3/4	346	3270	4,9
A1x12	381	304	30	52	7/8	286	4540	5,6
A1x18	533	457	30	52	7/8	366	4540	6,8
A1 1/4x12	387	304	44	71	1 1/8	330	6890	9,8
A1 1/4x18	540	457	44	71	1 1/8	380	6890	11,6
A1 1/4x24	693	610	44	71	1 1/8	479	6890	13,6
A1 1/2x12	400	304	52	71	1 3/8	360	9710	15,4
A1 1/2x18	550	457	52	71	1 3/8	430	9710	18,0
A1 1/2x24	703	610	52	71	1 3/8	496	9710	19,3
A1 3/4x18	570	457	60	86	1 3/4	440	12700	23,6
A1 3/4x24	720	610	60	86	1 3/4	500	12700	26,8
A2x24	735	610	64	95	2	540	16780	45,0
A2 1/2x24	800	610	73	113	2 1/2	620	27220	81,0
A2 3/4x24	800	610	89	106	2 3/4	610	34020	91,0

Tendeur haute-résistance suivant norme US, galvanisé à 2 œils - type D

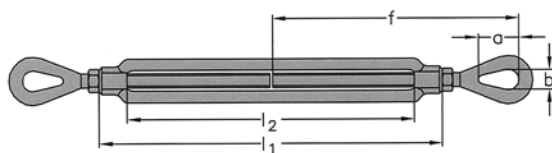

Référence	l1	l2	a	b	f	C.M.U	Poids par pcs
	(mm)	(mm)	(mm)	(mm)	(pouces)	(kg)	(kg)
D3/8x6	180	152	28	13	137	540	0,4
D1/2x6	190	152	36	18	153	1000	0,7
D1/2x9	266	228	36	18	193	1000	0,8
D1/2x12	342	304	36	18	228	1000	1,0
D5/8x6	200	152	44	22	177	1590	1,1
D5/8x9	276	228	44	22	217	1590	1,3
D5/8x12	352	304	44	22	252	1590	1,6
D3/4x6	210	152	54	25	196	2360	1,8
D3/4x9	287	228	54	25	236	2360	2,1
D3/4x12	362	304	54	25	271	2360	2,4
D3/4x18	515	457	54	25	351	2360	3,1
D7/8x12	372	304	60	31	287	3270	3,6
D7/8x18	524	457	60	31	367	3270	4,4
D1x12	381	304	76	36	323	4540	5,1
D1x18	533	457	76	36	403	4540	6,3
D1 1/4x12	387	304	90	46	360	6890	8,6
D1 1/4x18	540	457	90	46	440	6890	10,4
D1 1/4x24	693	610	90	46	495	6890	12,2
D1 1/2x12	400	304	104	54	390	9710	13,2
D1 1/2x18	550	457	104	54	465	9710	15,8
D1 1/2x24	703	610	104	54	540	9710	18,0
D1 3/4x18	570	457	117	59	475	12700	22,0
D1 3/4x24	720	610	117	59	577	12700	26,0
D2x24	735	610	143	67	632	16780	37,6
D2 1/2x24	800	610	165	79	665	27220	70,0

TENDEURS HAUTE-RÉSISTANCE

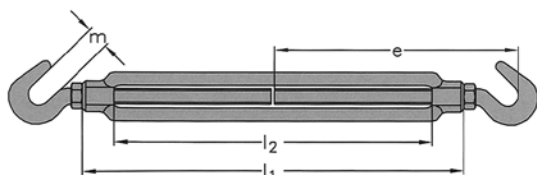
**Tendeur haute-résistance
suivant norme US, galvanisé
à 2 crochets - type C**

Référence	l1	l2	m	e	C.M.U	Poids par pcs
	(mm)	(mm)	(mm)	(mm)	(kg)	(kg)
C3/8x6	180	152	12	129	450	0,4
C1/2x6	190	152	15	147	680	0,7
C1/2x9	266	228	15	187	680	0,8
C1/2x12	342	304	15	222	680	1,0
C5/8x6	200	152	20	166	1020	1,1
C5/8x9	276	228	20	206	1020	1,3
C5/8x12	352	304	20	241	1020	1,6
C3/4x6	210	152	23	181	1360	1,8
C3/4x9	287	228	23	221	1360	2,1
C3/4x12	362	304	23	256	1360	2,4
C3/4x18	515	457	23	336	1360	3,1
C7/8x12	372	304	26	273	1810	3,6
C7/8x18	524	457	26	353	1810	4,4
C1x12	381	304	29	286	2270	5,1
C1x18	533	457	29	366	2270	6,3

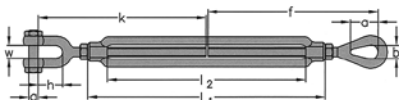
**Tendeur haute-résistance
suivant norme US,
galvanisé chape/œil
type B**

Référence	l1	l2	a	b	f	w	h	g	k	C.M.U	Poids par pcs
	(mm)	(mm)	(mm)	(mm)	(pouces)	(mm)	(mm)		(mm)	(kg)	(kg)
B3/8x6	180	152	28	13	137	12	22	5/16	137	540	0,4
B1/2x6	190	152	36	18	153	16	27	3/8	147	1000	0,7
B1/2x9	266	228	36	18	193	16	27	3/8	187	1000	0,9
B1/2x12	342	304	36	18	228	16	27	3/8	222	1000	1,1
B5/8x6	200	152	44	22	177	19	33	1/2	161	1590	1,2
B5/8x9	276	228	44	22	217	19	33	1/2	201	1590	1,4
B5/8x12	352	304	44	22	252	19	33	1/2	236	1590	1,6
B3/4x6	210	152	54	25	196	23	38	5/8	173	2360	1,9
B3/4x9	287	228	54	25	236	23	38	5/8	213	2360	2,2
B3/4x12	362	304	54	25	271	23	38	5/8	248	2360	2,6
B3/4x18	515	457	54	25	351	23	38	5/8	328	2360	3,2
B7/8x12	372	304	60	31	287	28	44	3/4	266	3270	3,8
B7/8x18	524	457	60	31	367	28	44	3/4	346	3270	4,7
B1x12	381	304	76	36	323	30	52	7/8	286	4540	5,3
B1x18	533	457	76	36	403	30	52	7/8	366	4540	6,5
B1 1/4x12	387	304	90	46	360	44	71	1 1/8	330	6890	9,2
B1 1/4x18	540	457	90	46	440	44	71	1 1/8	380	6890	11,0
B1 1/4x24	693	610	90	46	495	44	71	1 1/8	479	6890	12,9
B1 1/2x12	400	304	104	54	390	52	71	1 3/8	360	9710	14,3
B1 1/2x18	550	457	104	54	465	52	71	1 3/8	430	9710	16,9
B1 1/2x24	703	610	104	54	540	52	71	1 3/8	496	9710	18,7
B1 3/4x18	570	457	117	59	475	60	86	1 3/4	440	12700	22,8
B1 3/4x24	720	610	117	59	577	60	86	1 3/4	500	12700	27,5
B2x24	735	610	143	67	632	64	95	2	540	16780	40,8
B2 1/2x24	800	610	165	79	665	73	113	2 1/2	580	27220	75,5

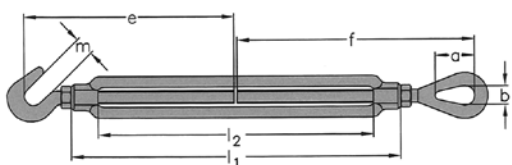
**Tendeur haute-résistance
suivant norme US, galvanisé
crochet/œil - type E**

Référence	l1	l2	a	b	f	m	e	C.M.U	Poids par pc
	(mm)	(mm)	(mm)	(mm)	(pouces)	(mm)	(mm)	(kg)	(kg)
E3/8x6	180	152	28	13	137	12	129	450	0,4
E1/2x6	190	152	36	18	153	15	147	680	0,7
E1/2x9	266	228	36	18	193	15	187	680	0,8
E1/2x12	342	304	36	18	228	15	222	680	1,0
E5/8x6	200	152	44	22	177	20	166	1020	1,0
E5/8x9	276	228	44	22	217	20	206	1020	1,3
E5/8x12	352	304	44	22	252	20	241	1020	1,6
E3/4x6	210	152	54	25	196	23	181	1360	1,8
E3/4x9	287	228	54	25	236	23	221	1360	2,1
E3/4x12	362	304	54	25	271	23	256	1360	2,4
E3/4x18	515	457	54	25	351	23	336	1360	3,1
E7/8x12	372	304	60	31	287	26	273	1810	3,6
E7/8x18	524	457	60	31	367	26	353	1810	4,4
E1x12	381	304	76	36	323	29	286	2270	5,1
E1x18	533	457	76	36	403	29	366	2270	6,3

Accessoires de levage et manutention

ANNEAUX DE LEVAGE

Anneau de levage tige longue zingué



Référence	D	CMU	CMU à 45°	A	B	C	F	G	L	Poids le %
	(mm)	(kg)	(kg)	(mm)	(mm)	(mm)	(mm)	(mm)	(mm)	(kg)
ALLG106	6	70	50	18	36	21	8	37	23	6,00
ALLG108	8	140	90	19	36	21	8	44	24	7,00
ALLG110	10	230	150	22	44	23	11	52	28	12,00
ALLG112	12	340	240	28	51	24	11	61	40	16,00
ALLG114	14	500	350	33	57	26	12	69	40	20,00
ALLG116	16	700	480	35	65	28	15	80	48	34,00
ALLG118	18	930	600	39	71	33	16	88	50	43,00
ALLG120	20	1200	750	45	78	33	17	95	53	54,50
ALLG122	22	1500	1000	50	83	37	18	100	60	68,00
ALLG124	24	1800	1200	51	93	40	21	113	65	100,00
ALLG127	27	2500	1500	58	101	42	23	123	72	129,00
ALLG130	30	3150	2400	60	109	47	27	134	77	183,00
ALLG133	33	4000	3000	69	121	55	29	144	84	248,00
ALLG136	36	5000	3000	69	135	73	35	155	94	395,00
ALLG139	39	5500	3300	69	135	73	35	155	98	410,00
ALLG142	42	6000	3600	80	150	79	35	180	106	435,00
ALLG145	45	6500	3900	80	150	79	35	180	106	442,00

Écrou à anse zingué



Référence	D	CMU	CMU à 45°	A	B	D	H	L	O	Poids le %
	(mm)	(kg)	(kg)	(mm)	(mm)	(mm)	(mm)	(mm)	(mm)	(kg)
EAAG108	8	150	90	20	13	38	17	51	20	7,80
EAAG110	10	250	150	21	14	38	17	51	20	7,80
EAAG112	12	700	420	30	16	52	22	74	25	22,20
EAAG114	14	700	420	30	16	52	22	74	26	20,40
EAAG116	16	1000	600	34	19	60	22	80	29	31,20
EAAG118	18	1400	840	40	21	69	25	92	35	42,80
EAAG120	20	1700	1020	46	25	72	25	98	37	58,00
EAAG122	22	2200	1320	49	26	72	30	110	37	61,40
EAAG124	24	2700	1620	57	29	85	36	122	43	107,20
EAAG127	27	3500	2100	58	30	95	38	134	44	130,20
EAAG130	30	4500	2700	60	33	104	43	148	50	172,80

Anneau de levage mâle court zingué

selon norme DIN580

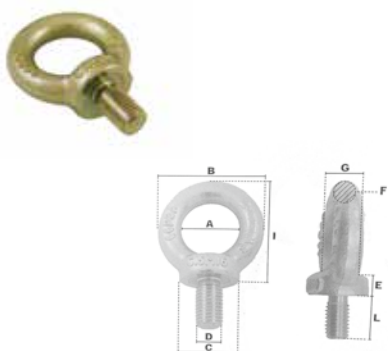

Référence	D	CMU	CMU à 45°	A	B	C	E	F	G	H	L	Poids le %
	(mm)	(kg)	(kg)	(mm)	(mm)	(mm)	(mm)	(mm)	(mm)	(mm)	(mm)	(kg)
ALCG106	6	90	60	20	36	20	6	8	10	36	13	6,00
ALCG108	8	140	95	20	36	20	6	8	10	36	13	6,00
ALCG110	10	230	170	25	45	25	8	10	12	45	17	11,00
ALCG112	12	340	240	30	54	30	10	11	13	53	20	17,00
ALCG114	14	500	350	31	54	31	11	12	14	56	20	18,00
ALCG116	16	700	500	35	63	35	12	14	16	62	27	29,00
ALCG118	18	930	650	35	63	35	12	15	17	66	26	31,00
ALCG120	20	1200	830	40	72	40	14	16	19	71	30	45,00
ALCG122	22	1500	1050	40	72	40	14	16	19	71	30	48,00
ALCG124	24	1800	1270	50	90	50	18	20	25	90	36	88,00
ALCG127	27	2500	1830	60	108	65	22	24	29	109	45	125,00
ALCG130	30	3200	2300	60	108	65	22	24	29	109	45	164,00
ALCG133	33	4200	3050	60	108	65	22	24	29	109	45	190,00
ALCG136	36	4600	3300	70	126	75	26	28	34	128	54	271,00
ALCG142	42	6300	4500	80	144	80	30	32	42	147	63	425,00
ALCG148	48	8600	6100	90	166	100	35	38	46	168	68	620,00
ALCG156	56	11500	8300	100	184	110	38	42	50	187	78	880,00

Anneau de levage femelle zingué

selon norme DIN582



Référence	D	CMU	CMU à 45°	A	B	C	E	F	G	H	pois le %
	(mm)	(kg)	(kg)	(mm)	(mm)	(mm)	(mm)	(mm)	(mm)	(mm)	(kg)
ALFG106	6	90	60	20	36	20	6	8	10	36	6,00
ALFG108	8	140	95	20	36	20	6	8	10	36	6,00
ALFG110	10	230	170	25	45	25	8	10	12	45	10,00
ALFG112	12	340	240	30	54	30	10	11	13	53	16,00
ALFG114	14	500	350	31	54	31	11	12	14	56	15,00
ALFG116	16	700	500	35	63	35	12	14	16	62	24,00
ALFG118	18	930	650	35	63	35	12	15	17	66	24,00
ALFG120	20	1200	830	40	72	40	14	16	19	71	36,00
ALFG122	22	1500	1050	40	72	40	14	16	19	71	36,00
ALFG124	24	1800	1270	50	90	50	18	20	25	90	71,50
ALFG127	27	2500	1830	60	108	65	22	24	28	109	70,00
ALFG130	30	3200	2300	60	108	65	22	24	29	109	140,00
ALFG136	36	4600	3300	70	126	75	26	28	34	128	230,00
ALFG142	42	6300	4500	80	144	80	30	32	42	147	350,00
ALFG148	48	8600	6100	90	166	100	35	38	46	168	567,00

Anneau de levage HR femelle

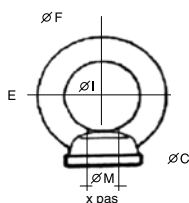

Référence	CMU	M	Pas	I	F	E	C
	(kg)	(kg)		(mm)	(mm)	(mm)	(mm)
ANLHF06	200	6	1	20	6,3	20	20
ANLHF08	400	8	1,25	20	6,3	20	20
ANLHF10	700	10	1,5	24	8	24	24
ANLHF12	1000	12	1,75	28	9,5	30	28
ANLHF14	1200	14	2	31	12	33	31
ANLHF16	1500	16	2	34	12,5	36	34
ANLHF18	2000	18	2,5	38	15	40	38
ANLHF20	2500	20	2,5	40	16	45	40
ANLHF22	3000	22	2,5	44	17	49	44
ANLHF24	4000	24	3	48	19	53	48
ANLHF27	5000	27	3	53	22	58	53
ANLHF30	6000	30	3,5	56	24	64	56
ANLHF33	7000	33	3,5	62	28	70	62
ANLHF36	8000	36	4	67	31	75	68
ANLHF39	9000	39	4	68	32	75	68
ANLHF42	10000	42	4,5	80	34	90	85
ANLHF45	15000	45	4,5	80	35	90	85

Anneau de levage HR mâle

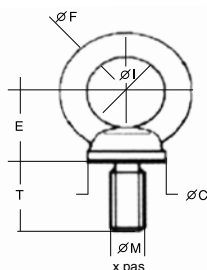

Référence	CMU	M	Pas	I	F	E	C	T
	(kg)	(kg)		(mm)	(mm)	(mm)	(mm)	(mm)
ANLHM06	200	6	1	20	6,3	20	20	21
ANLHM08	400	8	1,25	20	6,3	20	20	21
ANLHM10	700	10	1,5	24	8	24	24	27
ANLHM12	1000	12	1,75	28	9,5	30	28	32
ANLHM14	1200	14	2	31	12	33	31	36
ANLHM16	1500	16	2	34	12,5	36	34	42
ANLHM18	2000	18	2,5	38	15	40	38	46
ANLHM20	2500	20	2,5	40	16	45	40	52
ANLHM22	3000	22	2,5	44	17	49	44	56
ANLHM24	4000	24	3	48	19	53	48	62
ANLHM27	5000	27	3	53	22	58	53	67
ANLHM30	6000	30	3,5	56	24	64	56	75
ANLHM33	7000	33	3,5	62	28	70	62	75
ANLHM36	8000	36	4	67	31	75	68	75
ANLHM39	9000	39	4	68	32	75	68	75
ANLHM42	10000	42	4,5	80	34	90	85	86
ANLHM45	15000	45	4,5	80	35	90	85	86

Anneau de levage pivotant SEB

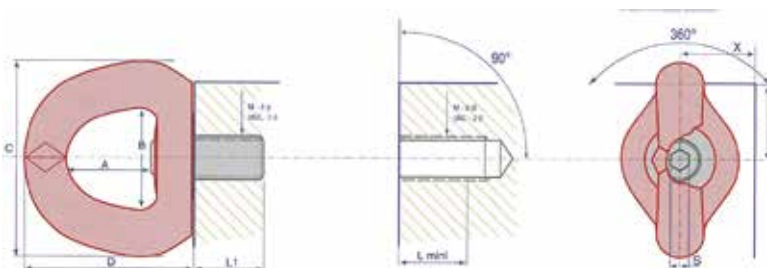

Référence	CMU	Coef. sécurité	Diamètre	Standard L1	N.m	xx ??	S	A	B	C	D	Poids
	(t)											
SEB M 8	0,3 T0	5	M 8 (x1,25)	14	6	20	4	30	34	60	57	0,24
SEB M 10	0,6 T0	5	M 10 (x1,5)	17	10	20	4	30	34	60	57	0,24
SEB M 12	1 T0	5	M 12 (x1,75)	21	15	20	4	30	34	60	57	0,24
SEB M 16	1,6 T0	5	M 16 (x2)	27	50	35	8	38	45	90	78	0,8
SEB M 20	2,5 T0	5	M 20 (x2,5)	30	100	35	8	38	45	90	78	0,8
SEB M 24	4 T0	5	M 24 (x3)	36	160	50	14	58	70	134	115	2,6
SEB M 30	6,3 T0	5	M 30 (x3,5)	45	250	50	14	58	70	134	115	2,7
SEB M 36	10 T0	5	M 36 (x4)	54	320	70	14	88	94	190	166	8
SEB M 42	12,5 T0	5	M 42 (x4,5)	63	400	70	14	88	94	190	166	8,1
SEB M 48	15 T0	4	M 48 (x5)	68	600	70	19	88	94	190	166	9

Accessoires de levage et manutention

ANNEAUX DE LEVAGE ARTICULÉS

Anneau à double articulation DSR

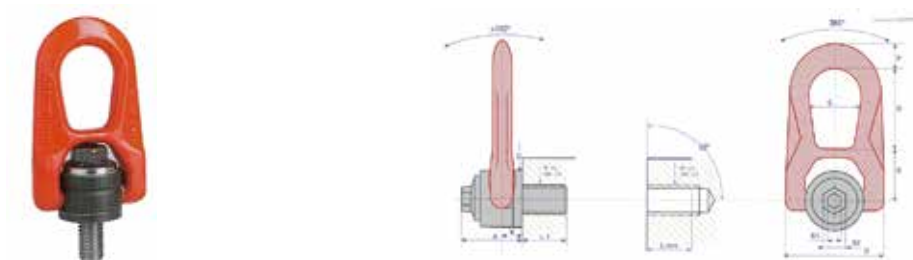

Référence	CMU	Coef. sécurité	Diamètre (mm)	Standard L1 (mm)	N.m Foot/BS	S1	S2	A	B	C	D	E	F	G	H	Poids (kg)
	(t)					(mm)	(mm)	(mm)	(mm)	(mm)	(mm)	(mm)	(mm)	(mm)	(mm)	
DSR M 4	0,05 T0	5	M 4 (x0,7)	15	2	3	-	33	30	30	38	27	14	53	9,5	0,3
DSR M 5	0,075 T0	5	M 5 (x0,8)	15	3	4	-	33	30	30	38	27	14	53	9,5	0,3
DSR M 6	0,1 T0	5	M 6 (x1)	15	4	5	-	33	30	30	38	27	14	53	9,5	0,3
DSR M 8	0,3 T0	5	M 8 (x1,25)	14	6	8	16	33	30	30	38	27	14	53	9,5	0,3
DSR M 10	0,6 T0	5	M 10 (x1,50)	17	10	8	16	33	30	30	38	27	14	53	9,5	0,3
DSR M 12	1 T0	5	M 12 (x1,75)	21	15	8	16	33	30	30	38	27	14	53	9,5	0,3
DSR M 14	1,3 T0	5	M 14 (x2)	23	30	8	20	45	42	45	54	38	17	76	13	0,9
DSR M 16	1,6 T0	5	M 16 (x2)	27	50	8	20	45	42	45	54	38	17	76	13	0,9
DSR M 18	2 T0	5	M 18 (x2,5)	27	70	8	20	45	42	45	54	38	17	76	13	0,9
DSR M 20	2,5 T0	5	M 20 (x2,5)	30	100	8	20	45	42	45	54	38	17	76	13	0,9
DSR M 22	3 T0	5	M 22 (x2,5)	33	120	14	24	62	55	60	83	55	25	117	19	2,6
DSR M 24	4 T0	5	M 24 (x3)	36	160	14	24	62	55	60	83	55	25	117	19	2,6
DSR M 27	5 T0	5	M 27 (x3)	40	200	14	24	62	55	60	83	55	25	117	19	2,7
DSR M 30	6,3 T0	5	M 30 (x3,5)	45	250	14	24	62	55	60	83	55	25	117	19	2,7

Anneau de levage universel DSS

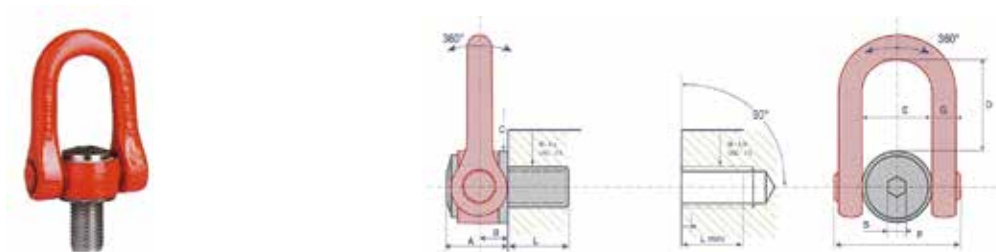

Référence	CMU	Coef. sécurité	Diamètre (mm)	Standard L1 (mm)	N.m Foot/BS	S	A	B	C	D	E	F	G	Poids (kg)
	(t)					(mm)	(mm)	(mm)	(mm)	(mm)	(mm)	(mm)	(mm)	
DSS M 24	4,5 T0	5	M24 (x3)	36	160	19	61	31	70	104	73	145	29	5,4
DSS M 30	7,3 T0	5	M30 (x3,5)	45	250	19	61	31	70	104	73	145	29	5,5
DSS M 33	8 T0	5	M33 (x3,5)	50	250	19	61	31	70	104	73	145	29	5,5
DSS M 36	10 T0	5	M36 (x4)	54	320	19	61	31	70	104	73	145	29	5,5
DSS M 36x3	10 T0	5	M36 (x3)	54	320	19	61	31	70	104	73	145	29	5,5
DSS M 39	10 T0	5	M39 (x4)	58	320	19	61	31	70	104	73	145	29	5,7
DSS M 42	12,5 T0	5	M42 (x4,5)	63	400	19	61	31	70	104	73	145	29	5,8
DSS M 42x3	12,5 T0	5	M42 (x3)	63	400	19	61	31	70	104	73	145	29	5,8
DSS M 45	15 T0	4	M45 (x4,5)	63	400	19	61	31	70	104	73	145	29	5,9
DSS M 48	20 T0	4	M48 (x5)	68	600	19	79	38	90	125	91	184	33	11
DSS M 48x3	20 T0	4	M48 (x3)	68	600	19	79	38	90	125	91	184	33	11
DSS M 48x4	20 T0	4	M48 (x4)	68	600	19	79	38	90	125	91	184	33	11
DSS M 52	20 T0	4	M52 (x5)	68	600	19	79	38	90	125	91	184	33	11,2
DSS M 56	25 T0	4	M56 (x5,5)	78	600	19	79	38	90	125	91	184	33	11,3
DSS M 56x4	25 T0	4	M56 (x4)	78	600	19	79	38	90	125	91	184	33	11,4
DSS M 64	32,1 T0	4	M64 (x6)	90	600	19	79	38	95	125	91	184	33	12,2
DSS M 64x4	32,1 T0	4	M64 (x4)	90	600	19	79	38	95	125	91	184	33	12,2
DSS M 72	25 T0	4	M72 (x6)	90	600	19	79	38	95	125	91	184	33	14
DSS M 72x4	25 T0	4	M72 (x4)	90	600	19	79	38	95	125	91	184	33	14
DSS M 80	32,1 T0	4	M80 (x6)	90	600	19	79	38	95	125	91	184	33	15
DSS M 90	32,1 T0	4	M90 (x6)	90	600	19	79	38	95	125	91	184	33	15,5
DSS M 100	32,1 T0	4	M100 (x6)	90	600	19	79	38	95	125	91	184	33	16,5

Anneau à triple articulation TSR



Référence	CMU	Coef. sécurité	Diamètre (mm)	Standard L1 (mm)	N.m Foot.LBS	X	S1	S2	A	B	C	D	E	F	G	H	Poids (kg)
	(t)						(mm)	(mm)	(mm)	(mm)	(mm)	(mm)	(mm)	(mm)	(mm)	(mm)	
TSR M 8	0,3 T0	5	M8 (x1,25)	14	6	18	8	16	33	56	30	41	25	10	58	9,5	0,4
TSR M 10	0,6 T0	5	M10 (x1,50)	17	10	18	8	16	33	56	30	41	25	10	58	9,5	0,4
TSR M 12	1 T0	5	M12 (x1,75)	21	15	18	8	16	33	56	30	41	25	10	58	9,5	0,4
TSR M 14	1,3 T0	5	M14 (x2)	23	30	24	8	20	45	76	45	56	37	14	79	13	1,1
TSR M 16	1,6 T0	5	M16 (x2)	27	50	24	8	20	45	76	45	56	37	14	79	13	1,2
TSR M 18	2 T0	5	M18 (x2,5)	27	70	28	8	20	45	76	45	56	37	14	79	13	1,2
TSR M 20	2,5 T0	5	M20 (x2,5)	30	100	28	8	20	45	76	45	56	37	14	79	13	1,2
TSR M 22	3 T0	5	M22 (x2,5)	33	120	45	14	24	62	105	60	80	45	20	106	19	2,8
TSR M 24	4 T0	5	M24 (x3)	36	160	45	14	24	62	105	60	80	45	20	106	19	2,9
TSR M 27	5 T0	5	M27 (x3)	36	200	45	14	24	62	105	60	80	45	20	106	19	2,9
TSR M 30	6,3 T0	5	M30 (x3,5)	45	250	45	14	24	62	105	60	80	45	20	106	19	3
TSR M 36	10 T0	5	M36 (x4)	54	320	54	19	30	81	140	80	111	71	30	148	26,5	7,6
TSR M 42	12,5 T0	5	M42 (x4,5)	63	400	58	19	30	84	146	80	111	71	30	148	26,5	7,8
TSR M 48	20 T0	4	M48 (x5)	68	600	69	19	30	100	178	110	135	90	42	180	33	17,5
TSR M 56	22 T0	4	M56 (x5,5)	78	600	73	19	30	104	184	110	135	90	42	190	33	18

Anneau à double articulation inox SS.DSR



Référence	CMU	Coef. sécurité	Diamètre (mm)	Standard L1 (mm)	N.m Foot.LBS	S1	S2	A	B	C	D	E	F	G	H	Poids (kg)
	(t)					(mm)	(mm)	(mm)	(mm)	(mm)	(mm)	(mm)	(mm)	(mm)	(mm)	
SS.DSR M8	0,3 T0	5	M8 (x1,25)	16	6	6	-	32	30	30	39	28	13	53	9,5	0,3
SS.DSR M8H	0,3 T0	5	M8 (x1,25)	16	6	-	13	30	30	30	39	28	13	53	9,5	0,3
SS.DSR M10	0,5 T0	5	M10 (x1,50)	16	10	-	34	30	30	39	28	13	53	9,5	0,3	
SS.DSR M10H	0,5 T0	5	M10 (x1,50)	16	10	-	17	31	30	30	39	28	13	53	9,5	0,3
SS.DSR M12	0,8 T0	5	M12 (x1,75)	19	15	10	-	33	30	30	39	28	13	53	9,5	0,3
SS.DSR M12H	0,8 T0	5	M12 (x1,75)	19	15	-	19	30	30	30	39	28	13	53	9,5	0,3
SS.DSR M14H	1 T0	5	M14 (x2)	29	30	-	21	44	40	42	54	38	17	77	13	0,9
SS.DSR M16H	1,5 T0	5	M16 (x2)	26	50	-	24	44	40	42	54	38	17	77	13	0,9
SS.DSR M18H	1,5 T0	5	M18 (x2,5)	30	70	-	27	44	40	42	54	38	17	77	13	1
SS.DSR M20H	1,6 T0	5	M20 (x2,5)	30	100	-	30	43	40	42	54	38	17	77	13	1
SS.DSR M22H	2 T0	5	M22 (x2,5)	42	120	-	34	62	55	60	83	55	25	117	19	2,5
SS.DSR M24H	2,7 T0	5	M24 (x3)	42	160	-	35	62	55	60	83	55	25	117	19	2,6
SS.DSR M27H	2,8 T0	5	M27 (x3)	42	200	-	41	62	55	60	83	55	25	117	19	2,7
SS.DSR M30H	3 T0	5	M30 (x3,5)	47	250	-	45	62	55	60	83	55	25	117	19	2,8

Anneau de levage universel inox SS.DSS



Référence	CMU	Coef. sécurité	Diamètre (mm)	Standard L1 (mm)	N.m Foot.LBS	S	A	B	C	D	E	F	G	Poids (kg)
	(t)					(mm)	(mm)	(mm)	(mm)	(mm)	(mm)	(mm)		
SS.DSS M 30	3,5 T0	5	M30 (x3,5)	45	250	19	61	31	70	104	73	145	29	5,2
SS.DSS M 33	3,5 T0	5	M33 (x3,5)	50	250	19	61	31	70	104	73	145	29	5,2
SS.DSS M 36	5 T0	5	M36 (x4)	54	320	19	61	31	70	104	73	145	29	5,2
SS.DSS M 36x3	5 T0	5	M36 (x3)	54	320	19	61	31	70	104	73	145	29	5,2
SS.DSS M 39	5 T0	5	M39 (x4)	54	320	19	61	31	70	104	73	145	29	5,4
SS.DSS M 42	6 T0	5	M42 (x4,5)	63	400	19	61	31	70	104	73	145	29	5,4
SS.DSS M 42x3	6 T0	5	M42 (x3)	63	400	19	61	31	70	104	73	145	29	5,4
SS.DSS M 45	6 T0	4	M45 (x4,5)	63	400	19	61	31	70	104	73	145	29	5,7

Acessoires de levage et de manutention

ANNEAUX ARTICULÉS À SOUDER RUD

UNE CONNEXION FIABLE ET EFFICACE POUR LES FORTES SOLLICITATIONS - VLBS de RUD : l'anneau à souder arqué à étrier, en qualité VIP.

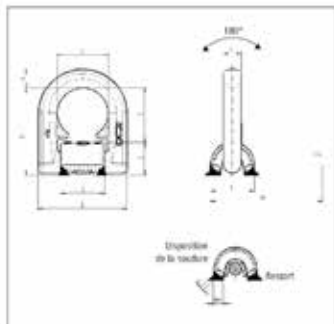

Nouveau VLBS de RUD : facile et rapide à souder, Il possède une très haute résistance dynamique et statique. Chargeable dans toutes les directions sans perte de CMU.

Le modèle avec ressort assure un maintien de l'anneau dans la position souhaitée. Le ressort permet une réduction des bruits et vibrations et évite une usure prématurée.

ANNEAU POUR CHARGES LOURDES - Le nouveau VRBS-FIX avec des améliorations considérables

Caractéristiques :

- Pièces à souder sans la présence de l'ennuyeuse corrosion en dessous grâce au système de soudure circulaire HY de la base. Cordon de soudure nécessaire plus petit que pour l'ancien VRBS.
- Fini les risques et pertes de temps pour aligner les paliers à souder à l'anneau (pré-monté).
- Ses ressorts bien protégés dans leurs paliers respectifs, les rendent solidaires de l'anneau, ils permettent ainsi le positionnement souhaité de l'anneau, Aucune pièce détachée n'est libre.
- Grâce à ce ressort de serrage les bruits intempestifs et l'usure par frottements sont quasiment éliminés.
- Reconnaissance des différentes plages d'angles d'inclinaison grâce aux marquages sur l'anneau et sur les paliers à souder.
- Les longueurs et largeurs totales sont identiques à celles du VRBS.
- VRBS-FIX peut également être fourni avec un disque de palier axial, indispensable si l'anneau est chargé en permanence dans une direction de 90° par rapport au plan (x).
- Également livrable en version arrimage avec indication de la LC en daN, (LPW en daN pour l'arrimage).

POUR ARÊTE À 90° - VRBK de RUD : l'anneau rond à paliers pour arête, qualité VIP.



- Les paliers à souder et l'anneau sont solidaires (FIX) grâce au ressort radial spécial.
- Grande mobilité de l'anneau.
- Le ressort maintient l'anneau dans la position souhaitée.

→ Pivote sur 270°.

→ Chargeable dans toutes les directions sans perte de CMU !

→ Très faible hauteur de construction.

→ **Attention : suivre attentivement le mode d'emploi !**

Référence	CMU (t)	Dimensions (mm)						HV
		A	B	C	E	T		
VLBS 1,5	1,5	33	66	38	40	65	HV 5+3	
VLBS 2,5	2,5	36	77	45	48	75	HV 7+3	
VLBS 4	4,0	42	87	51	52	83	HV 8+3	
VLBS 6,7	6,7	61	115	67	73	117	HV 12+4	
VLBS 10	10,0	75	129	67	71	126	HV 16+4	
VLBS 16	16,0	95	190	100	105	174	HV 25+4	
VLBS 1,5	1,5	33	66	38	40	65	HV 5+3	
VLBS 2,5	2,5	36	77	45	48	75	HV 7+3	
VLBS 4	4,0	42	87	51	52	83	HV 8+3	
VLBS 6,7	6,7	61	115	67	73	117	HV 12+4	
VLBS 10	10,0	75	129	67	71	126	HV 16+4	
VLBS 16	16,0	95	190	100	105	174	HV 25+4	
LBS (1) RS 0,5	0,5	32	65	36	39	64	HV 4+3	
LBS (3) RS 1	1,0	42	85	50	50	81	HV 7+3	
LBS (5) RS 2	2,0	61	110	65	72	116	HV 12+4	

Caractéristiques :

- Également livrable en version arrimage avec indication de la LC en daN
- VLBS, jusqu' à 50 % de CMU en plus. Les plots de soutien brevetés, améliorent le positionnement du crochet, le ressort de positionnement/anti bruit est ainsi mieux protégé.
- Revêtement par poudrage rose thermochromique pour indicateur de surchauffe.
- VLBS de RUD, facile et rapide à souder, Il possède une très haute résistance dynamique et statique, garde 100 % de sa CMU dans toutes les directions ! Le modèle avec ressort permet un maintien de l'anneau dans la position souhaitée. Le ressort permet une réduction des bruits et vibrations et donc une usure prématurée.
- Toutes les parties portantes sont testées 100 % anti fissures. Plots d'écartement brevetés pour positionnement exact de la soudure.

Attention : suivre attentivement le mode d'emploi !

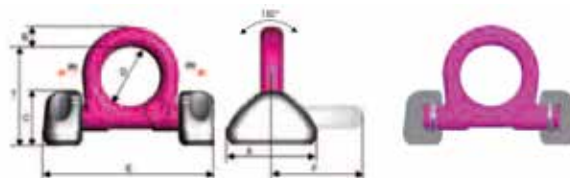

Référence	CMU (t)	A	B	C	D	E	F	T	Poids (kg/pc)
		(mm)	(mm)	(mm)	(mm)	(mm)	(mm)	(mm)	
VRBS-FIX 4 t	4	60	14	39	48	132	69	74	0,93
VRBS-FIX 6,7 t	6,7	88	20	50	60	167	91	97	2,2
VRBS-FIX 10 t	10	100	22	60	65	191	100	108	3,7
VRBS-FIX 16 t	16	130	30	72	90	267	134	140	8,0
VRBS-FIX 31,5 t	31,5	160	42	99	130	366	195	202	18,4
VRBS-FIX 50 t*	-	240	120	120	230	620	340	313	54,04

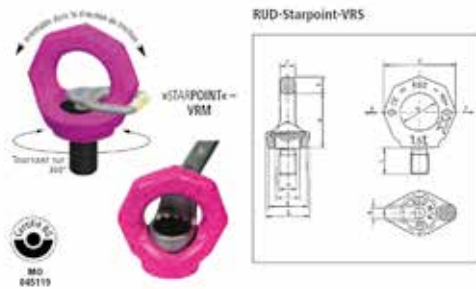

Référence	CMU (t)	A	B	C	D	E	F	a	T (mm)	Poids (kg/pc)
		(mm)	(mm)	(mm)	(mm)	(mm)	(mm)			
VRBK-FIX 4 t	4	32	14	28	48	140	29	HY 4+3	65	1
VRBK-FIX 6,7 t	6,7	40	20	35	60	180	33	HY 5+3	84	2,1
VRBK-FIX 10 t	10	52	22	46	65	212	46	HY 8+3	94	4,4

S'ORIENTE DANS LA DIRECTION DE LA TRACTION

Pour le montage à la main, l'anneau VRS-F est livré avec une clef de fixation !
 Enclenchez la clef dans la tête de la vis et ainsi vous pouvez facilement le visser ou dévisser; Couple de serrage manuel : le VRS-F s'oriente sur 360°. Grâce à l'orientation dans la direction de traction, les dévissages accidentels (cisaillements) et survissages sont évités !

Adaptateur clef dynamométrique pour Starpoint VRS

En utilisation continue, le serrage des anneaux de levage doit être vérifié. L'adaptateur clef coudée, simplifie considérablement l'ajustement avec un couple de serrage adapté.



- L'adaptateur clef coudée est nickelé, de ce fait également utilisable pour l'INOX-STAR.
- Dimensions : du VRS M6 au VRS M48.

INOX-STAR ROTATIF - Inox, +50 % de CMU que le DIN sans restriction de direction de traction.
Caractéristiques :

- En forme de pentagone, permettant de le différencier de l'anneau à oeil standard ou DIN 580.
- Pivote sur 360°. S'oriente dans la direction de traction.
- Indication claire de la capacité de charge nominale F_1 pour la direction de traction la plus défavorable. Coefficient de sécurité 4.
- Corps de l'anneau forgé.
- Matériel du corps de l'anneau et de la vis : 1.4462 ou EN 10088-3, acier duplex (haute résistance dans l'eau de mer et environnement à forte concentration en ions chlorure !)
- 100 % testé anti-fissures.
- Vis montée de façon inséparable.
- Marques d'usures brevetées sur le corps de l'anneau.
- Lors du montage avec la clef six pans, serrer à la main avec consistance. Ne pas utiliser d'allonge.
- L'anneau doit pouvoir tourner sur 360° en position vissée à fond.

Référence	CMU (t)	Dimensions (mm)						
		M	A	B	C	D	E	L
VRS-M6	0,1	6	27	9	7	20	23	9
VRS-M8	0,3	8	34	11	8,5	25	25	12
VRS-M10	0,4	10	34	11	8,5	25	25	15
VRS-M12	0,75	12	42	13	10	30	30	18
VRS-M16	1,5	16	49	15	14	35	35	24
VRS-M20	2,3	20	57	17	16	40	42	30
VRS-M24	3,2	24	70	21	19	48	50	36
VRS-M30	4,5	30	86	26	24	60	60	45
VRS-M36	7,0	36	103	32	29	72	75	54
VRS-M42	9,0	42	120	38	34	82	85	63
VRS-M48	12,0	48	137	43	38	94	100	72
VRM-M8	0,3	8	34	11	8,5	25	25	-
VRM-M10	0,4	10	34	11	8,5	25	25	-
VRM-M12	0,75	12	42	13	10	30	30	-
VRM-M16	1,5	16	51	15	14	35	35,5	-
VRM-M20	2,3	20	57	17	16	40	40	-
VRM-M24	3,2	24	69	21	19	48	50	-
VRM-M30	4,5	30	86	26	24	60	60	--

M14, 18, 22, 27 et 33 sur demande

Caractéristiques :

- Jusqu'à 5,8 fois plus de capacité de charge que l'anneau à oeil à visser standard type DIN 580.
- S'oriente dans la direction de la traction avant le chargement.
- Coef de sécurité 4 quelque soit la direction de la traction.
- Vis 6 pans hexagonale inséparable, 100 % testée anti-fissures.
- Composants protégés par brevets (dépôts de brevet supplémentaires) !
- Anneau forgé 100 % testé anti-fissures.
- **Attention : suivre attentivement le mode d'emploi !**
- Pour plus d'informations, www.rud.fr

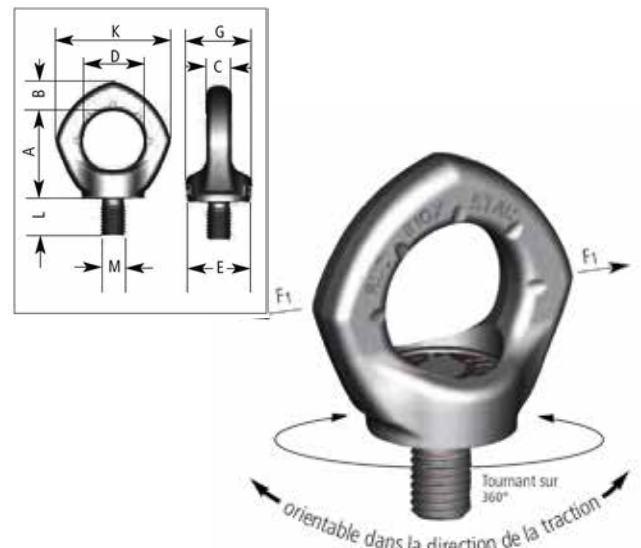

- **Attention: suivre attentivement le mode d'emploi !**
- Orienter dans la direction de traction avant chargement.
- Protégé par brevet Européen EP 654 611.

Référence	CMU nominale	A	B	C	D	E	G	K	L	M	SW	Poids (kg)
	(t)	(mm)	(mm)	(mm)	(mm)	(mm)	(mm)	(mm)	(mm)			
INOX-STAR M12	0,5	43	14	10	30	30	32	56	18	M12	8	0,2
INOX-STAR M16	1,0	50	16	14	35	35,5	38	65	24	M16	10	0,3
INOX-STAR M20	2,0	57	19	16	40	41,5	46,5	74	30	M20	12	0,5
INOX-STAR M24	2,5	70	24	19	48	50	56	92	36	M24	14	0,9

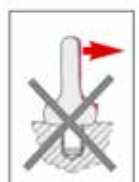

Accessoires de levage et de manutention

ANNEAUX ARTICULÉS À VISSER RUD

PP-S/PP-B/VIP – Tourne sur 360°, Double roulement à billes

PP-S – connexion universelle

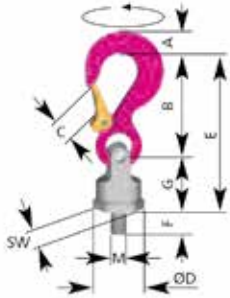

Référence	CMU	A	B	C	D	E	F	G	M	SW	Poids
	(t)										(kg)
PP-S-0,63t-M12	0,63	13	75	18	40	116	18	41	12	36	0,4
PP-S-1,5t-M12	1,5	20	97	25	46	147	24	50	16	41	1,0
PP-S-2,5t-M20	2,5	28	126	30	61	187	30	61	20	55	1,7
PP-S-4t-M24	4,0	36	150	35	78	227	36	77	24	70	3,5
PP-S-5t-M30	5,0(6,7)	37	174	40	95	267	45	93	30	85	7,2
PP-S-8t-M36	8,0(10)	49	208	48	100	310	54	102	36	90	9,2

Référence	Ref-No. Standard métrique	Désignation UNC	Référence impérial	Référence (Vario) métrique / impérial
PP-S-0,63t-M12	7990719	PP-S-0,63t-1/2"-13UNC	7990720	8600310
PP-S-1,5t-M12	7989719	PP-S-1,5t-5/8"-11UNC	7989908	8600311
PP-S-2,5t-M20	7989075	PP-S-2,5t-3/4"-10UNC	7989909	8600302
		PP-S-2,5t-7/8"-9UNC	7989910	8600302
PP-S-4t-M24	7989076	PP-S-4t-1"-8UNC	7989911	860013
PP-S-5t-M30	7989720	PP-S-5t-1 1/4"-7UNC	7989912	8600314
PP-S-8t-M36	7989077	PP-S-8t-1 1/2"-6UNC	7989913	8600305

() CMU plus élevée avec traction perpendiculaire à la surface du vissage.

PP-B - à maillon pour élingue à crochet

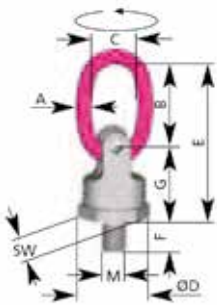

Référence	CMU	A	B	C	D	E	F	G	M	SW	Poids
	(t)										(kg)
PP-B-0,63t-M12	0,63	9	65	35	40	105	18	41	12	36	0,35
PP-B-1,5t-M16	1,5	11	65	35	46	115	24	50	16	41	0,6
PP-B-2,5t-M20	2,5	13	74	40	61	135	30	61	20	55	1,1
	2,5	13	74	40	61	135	30	61	-	55	1-1
PP-B-4t-M24	4,0	16	95	45	78	172	36	77	24	70	2,4
PP-B-5t-M30	5,0(6,7)	19	130	60	95	223	45	93	30	85	5,2
PP-B-8t-M36	8,0(10)	24	140	65	100	242	54	102	36	90	6,3

Référence métrique	Désignation UNC	Référence impérial
7989522	0,63t-1/2"-13UNC	7989901
7989523	1,5t-5/8"-11UNC	7989902
7989081	2,5t-3/4"-10UNC	7989903
	2,5t-7/8"-9UNC	7989904
7989082	4t-1"-8UNC	7989905
7989524	5t-1 1/4"-7UNC	7989906
7989083	8t-1 1/2"-6UNC	7989907

() CMU plus élevée avec traction perpendiculaire à la surface du vissage.

PP-VIP – pour raccord direct aux chaînes VIP

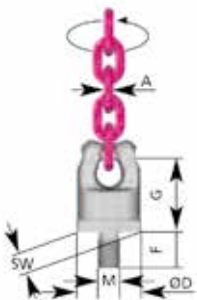

Référence	CMU	A	D	F	G	M	SW	Poids
	(t)							(kg)
PP-VIP4-0,63t-M12	0,63	4	40	18	41	12	36	0,25
PP-VIP6-1,5t-M16	1,5	6	46	24	50	16	41	0,45
PP-VIP8-2,5t-M20	2,5	8	61	30	61	20	55	0,95
	2,5	8	61	30	61	20	55	0,95
PP-VIP10-4t-M24	4,0	10	78	36	77	24	70	2,2
PP-VIP13-5t-M30	5,0(6,7)	13	95	45	93	30	85	3,5
PP-VIP16-8t-M36	8,0(10)	16	100	54	102	36	90	5,2

() CMU plus élevée avec traction perpendiculaire à la surface du vissage.

VLBG anneau décentré à grande ouverture

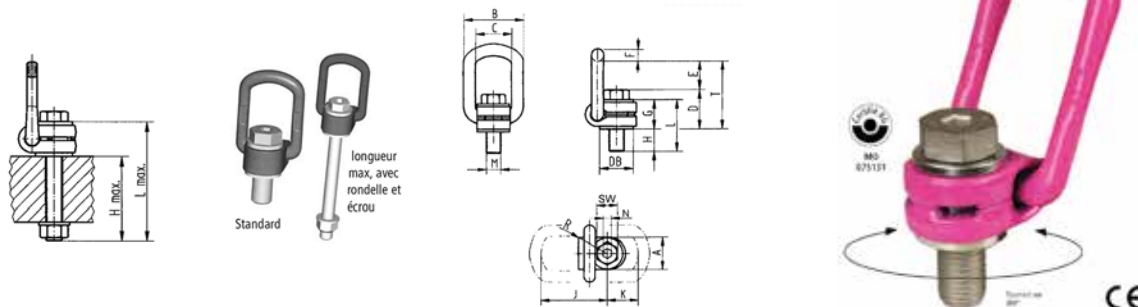

Référence	CMU	A	B	C	D	E	F	G	H stand.	H max.	J	K	L stand.	L max.	M	N	SW	R	T	DB	Poids	Couple serrage
	(t)	(mm)	(mm)	(mm)	(mm)	(mm)	(mm)	(mm)	(mm)	(mm)	(mm)	(mm)	(mm)	(mm)	(mm)	(mm)	(mm)	(mm)	(mm)	(mm)	(kg)	
VLBG 0,3t M 8	0,3	30	54	34	35	40	10	29	11	76	75	45	40	105	8	5	13	32	75	24	0,3	30 Nm
VLBG 0,63t M 10	0,63	30	54	34	36	39	10	29	16	96	75	45	45	125	10	6	17	32	75	24	0,32	60 Nm
VLBG 1t M 12	1	32	54	34	37	38	10	29	21	116	75	45	50	145	12	8	19	32	75	26	0,33	100 Nm
VLBG 1,2t M 14	1,2	33	56	36	46	39	13,5	36	-	34	86	47	-	70	14	10	24	38	85	30	0,55	120 Nm
VLBG 1,5t M 16	1,5	33	56	36	46	39	13,5	36	24	149	86	47	60	185	16	10	24	38	85	30	0,55	150 Nm
VLBG 2,0t M 18	2,0	50	82	54	55	55	16,5	43	-	47	113	64	-	90	18	12	30	48	110	45	1,3	200 Nm
VLBG 2,5t M 20	2,5	50	82	54	55	55	16,5	43	32	187	113	64	75	230	20	12	30	48	110	45	1,3	250 Nm
VLBG 4t M 24	4	50	82	54	58	67	18	43	37	222	130	78	80	265	24	14	36	48	125	45	1,5	400 Nm
VLBG 4t M 27	4	60	103	65	78	69	22,5	61	39	-	151	80	100	-	27	-	41	67	147	60	3,1	400 Nm
VLBG 5t M 30	5	60	103	65	80	67	22,5	61	49	279	151	80	110	340	30	17	46	67	147	60	3,3	500 Nm
VLBG 7t M 36	7	60	103	65	72	74	22,5	55	52	-	151	80	107	-	36	-	55	67	146	60	3,4	700 Nm
VLBG 8t M 36	8	77	122	82	100	97	26,5	77	63	223	205	110	140	300	36	22	55	85	197	70	6,2	800 Nm
VLBG 10t M 42	10	77	122	82	103	94	26,5	77	73	273	205	110	150	350	42	24	65	85	197	70	6,7	1000 Nm
VLBG 15t M 42	15	95	156	100	113	109	36	87	63	263	230	130	150	350	42	24	65	100	222	85	11,2	1500 Nm
VLBG 20t M 48	20	95	156	100	117	105	36	87	73	303	230	130	160	390	48	27	75	100	222	95	11,2	2000 Nm

VWBG-V



Référence	CMU	A	C	D	F stand.	F vario	K	M	T	X
	(t)	(mm)	(mm)	(mm)	(mm)	(mm)	(mm)	(mm)	(mm)	(mm)
VWBG-V 0,3 M8	0,3(0,4)	8	29	30	13	102	28	8	76	18
VWBG-V 0,45 M10	0,45(0,6)	8	29	36	17	122	30	10	78	19
VWBG-V 0,6 M12	0,6(0,75)	10	35	42	21	140	36	12	107	19
VWBG-V 1,0 M14	1,0(1,25)	13	38	48	21	65	41	14	113	-
VWBG-V 1,3 M16	1,3(1,5)	13	38	48	25	180	41	16	113	28
VWBG-V 1,8 M18	1,8(2,0)	13	35	64	27	83	55	18	137	-
VWBG-V 2,0 M 20	2,0(2,5)	13	35	64	33	223	55	20	137	30
VWBG-V 2,0 M 22	2,0(4,0)	13	35	62	33	94	55	22	137	-
VWBG-V 3,5 M24	3,5(4,0)	18	40	81	40	255	70	24	173	25
VWBG-V 3,5 M27	3,5(4,0)	18	40	81	40	92	70	27	173	-
VWBG-V 5,0 M30	5,0(6,0)	22	50	99	50	330	85	30	221	32

VWBG



Référence	CMU	A	C	D	F stand.	F vario.	K	M	T
	(t)	(mm)	(mm)	(mm)	(mm)	(mm)	(mm)	(mm)	(mm)
VWBG 6(7,5) M33	6(7,5)	22	50	90	-	33-300	80	33	208
VWBG 8(10) M36-39	8(10)	22	50	90	54	36-300	80	36-39	208
VWBG 12(13) M42-45	12(13)	26	65	98	63	42-300	85	42-45	235
VWBG 12(15) M45	12(15)	26	65	98	67	-	85	45	235
VWBG 13(16) M48-52	13(16)	26	65	98	68	48-300	85	48-52	235
VWBG 14(20) M52	14(20)	32	70	120	78	-	95	52	274
VWBG 16(22) M56-62	16(22)	32	70	120	84	56-300	95	56-62	274
VWBG 16(25) M64-76	16(25)	32	70	120	94	64-300	95	64-76	274
VWBG 31,5(40) M72-76	31,5(40)	46	90	170	108	72-300	145	72-76	338
VWBG 35(48) M80-85	35(48)	46	90	170	120	80-300	145	80-85	338
VWBG 40(50) M90-150	40(50)	46	90	170	135	90-300	145	90-150	338

Anneau à souder modèle L

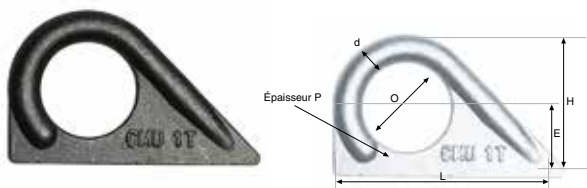

Référence	CMU	O	H	L	E	d	P
	(kg)	(mm)	(mm)	(mm)	(mm)	(mm)	(mm)
ANSL02	200	25	44	67	24	9	5
ANSL05	500	32	55	89	27	11	6
ANSL10	1000	42	69	113	34	15	8
ANSL20	2000	46	81	135	40	18	7
ANSL30	3000	57	97	152	47	21	10
ANSL40	4000	66	113	167	56	24	12
ANSL60	6000	83	140	215	70	28	16

Anneau à souder modèle H



Référence	CMU	O	H	L	E	d	P
	(kg)	(mm)	(mm)	(mm)	(mm)	(mm)	(mm)
ANSH02	200	25	44	55	22	9	5
ANSH05	500	32	55	69	27	11	6
ANSH10	1000	43	67	86	32	12	6
ANSH20	2000	48	82	105	39	18	7
ANSH30	3000	57	95	128	45	21	10
ANSH40	4000	67	108	150	52	25	13
ANSH60	6000	83	135	190	66	28	16
ANSH80	8000	100	166	215	85	30	20

Chape à souder

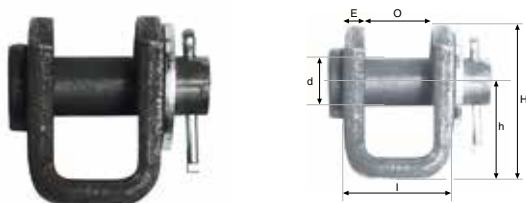

Référence	d	O	E	I	H	L	h
	(mm)	(mm)	(mm)	(mm)	(mm)	(mm)	(mm)
CHS08	8	11	4	19	26	20	16
CHS10	10	14	5	24	32	25	20
CHS12	12	16	6	28	39	30	24
CHS14	14	19	7	33	45	35	28
CHS16	16	21	8	37	52	40	32
CHS18	18	25	10	45	60	50	36
CHS20	20	27	10	47	64	50	40

Émerillon petit œil G401

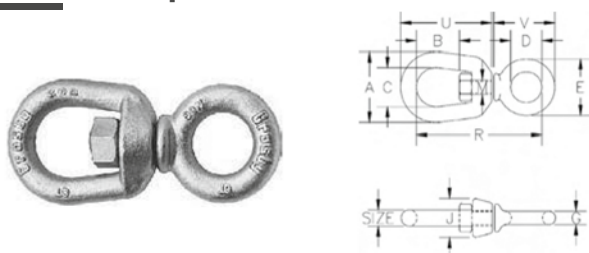

Référence petit œil G401	Diam.	CMU	Poids unitaire
	(mm)	(t)	(kg)
1016233	6	0,39	0,06
1016251	8	0,57	0,11
1016279	10	1,02	0,24
1016297	13	1,63	0,51
1016313	16	2,36	0,95
1016331	19	3,27	1,40

Émerillon grand œil G402

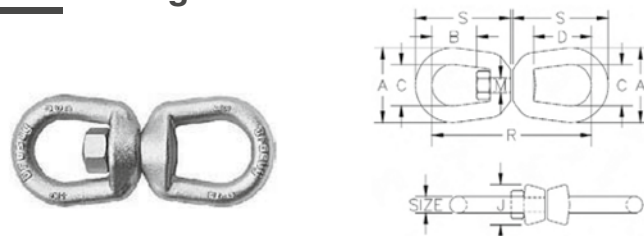

Référence grand œil G402	Diam.	CMU	Poids unitaire
	(mm)	(t)	(kg)
1016019	6	0,39	0,10
1016037	8	0,57	0,18
1016055	10	1,02	0,32
1016073	13	1,63	0,60
1016091	16	2,36	1,13
1016117	19	3,27	1,82

Émerillon à chape - G403

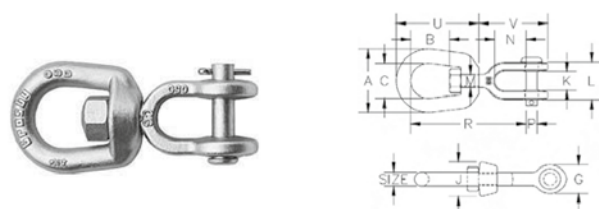

Référence	Diam.	CMU	Poids unitaire
	(mm)	(t)	(kg)
1016395	6	0,39	0,10
1016411	8	0,57	0,15
1016439	10	1,02	0,30
1016457	13	1,63	0,61
1016475	16	2,36	1,12
1016493	19	3,27	1,76

Chaîne droite à maillons longs Normes NFE 26020 et DIN 5685



Référence			Diam.	Dim. int.	Poids approx. 100 m	Charge d'util. indicative
Polie	Zinguée	Galvanisée	(mm)	P (mm) e (mm)	(kg)	(kg)
CMLP020	CMLZ020	CMLG020	2,0	21 x 6	6	25
CMLP025	CMLZ025	CMLG025	2,5	24 x 5	9	40
CMLP030	CMLZ030	CMLG030	3,0	26 x 6	13	60
CMLP035	CMLZ035	CMLG035	3,5	28 x 7	19	75
CMLP040	CMLZ040	CMLG040	4,0	32 x 8	24	100
CMLP045	CMLZ045	CMLG045	4,5	34 x 9	32	125
CMLP050	CMLZ050	CMLG050	5,0	35 x 10	42	155
CMLP060	CMLZ060	CMLG060	6,0	42 x 12	59	230
CMLP070	CMLZ070	CMLG070	7,0	49 x 14	80	300
CMLP080	CMLZ080	CMLG080	8,0	52 x 16	108	400
CMLP090	CMLZ090	CMLG090	9,0	59 x 18	134	500
CMLP100	CMLZ100	CMLG100	10,0	65 x 20	170	620
CMLP120	CMLZ120	CMLG120	12,0	78 x 24	250	900
CMLP140	CMLZ140	CMLG140	14,0	72 x 26	361	1230
CMLP160	CMLZ160	CMLG160	16,0	88 x 35	467	1600

Chaîne droite à maillons courts Normes NFE 26020 et DIN 5685



Référence			Diam.	Dim. int.	Poids approx. 100 m	Charge d'util. indicative
Polie	Zinguée	Galvanisée	(mm)	P (mm) e (mm)	(kg)	(kg)
CMCP020	CMCZ020	CMCG020	2,0	12 x 5	7	25
CMCP025	CMCZ025	CMCG025	2,5	14 x 4	11	40
CMCP030	CMCZ030	CMCG030	3,0	16 x 5	16	60
CMCP035	CMCZ035	CMCG035	3,5	18 x 6	21	75
CMCP040	CMCZ040	CMCG040	4,0	19 x 7	30	100
CMCP050	CMCZ050	CMCG050	5,0	21 x 9	50	155
CMCP060	CMCZ060	CMCG060	6,0	24 x 11	73	230
CMCP070	CMCZ070	CMCG070	7,0	28 x 13	100	300
CMCP080	CMCZ080	CMCG080	8,0	32 x 15	130	400
CMCP100	CMCZ100	CMCG100	10,0	40 x 19	205	620
CMCP120	CMCZ120	CMCG120	12,0	48 x 23	290	900

Chaîne droite liège (court)



Référence		Diam.	Dim. int.	Poids approx. 100 m	Charge d'util. indicative
Polie	Galvanisée	(mm)	P (mm) e (mm)	(kg)	(kg)
CHLP040	CHLG040	4	14 x 5,6	33	250
CHLP070	CHLG070	7	24,5 x 9,8	100	760
CHLP080	CHLG080	8	28 x 11,2	131	1000
CHLP100	CHLG100	10	35 x 14	205	1500
CHLP120	CHLG120	12	42 x 16,8	296	2250
CHLP140	CHLG140	14	49 x 19,6	403	3000
CHLP160	CHLG160	16	56 x 22,4	526	4000
CHLP180	CHLG180	18	63 x 27	670	5000
CHLP200	CHLG200	20	70 x 30	810	6300

Chaîne droite câble - qualité marine

Normes NFJ 37405 et EN 24565



Référence		Diam.	Dim. int.	Poids approx. 100 m	Charge d'util. indicative
Polie	Galvanisée	(mm)	P (mm) e (mm)	(kg)	(kg)
CMAP060	CMAG060	6	18 x 7,8	78	560
CMAP080	CMAG080	8	24 x 10,4	140	1000
CMAP100	CMAG100	10	30 x 13	218	1500
CMAP120	CMAG120	12	36 x 15,6	315	2250
CMAP140	CMAG140	14	42 x 18,2	439	3000
CMAP160	CMAG160	16	48 x 20,8	571	4000
CMAP180	CMAG180	18	54 x 23,4	700	5000
CMAP200	CMAG200	20	60 x 26	860	6300

Chaîne droite inox à maillons longs

Normes NFE 26020 et DIN 5685



Référence		Diam.	Dim. int.	Poids approx. 100 m	Charge d'util. indicative
304 L	316 L	(mm)	P (mm) e (mm)	(kg)	(kg)
CML04L020	CML16L020	2,0	21 x 6	6	25
CML04L025	CML16L025	2,5	24 x 5	9	40
CML04L030	CML16L030	3,0	26 x 6	13	60
CML04L035	CML16L035	3,5	28 x 7	19	75
CML04L040	CML16L040	4,0	32 x 8	24	100
CML04L045	CML16L045	4,5	34 x 9	32	125
CML04L050	CML16L050	5,0	35 x 10	42	155
CML04L060	CML16L060	6,0	42 x 12	59	230
CML04L070	CML16L070	7,0	49 x 14	80	300
CML04L080	CML16L080	8,0	52 x 16	108	400
CML04L090	CML16L090	9,0	59 x 18	134	500
CML04L100	CML16L100	10,0	65 x 20	170	620

Chaîne droite inox à maillons courts

Normes NFE 26020 et DIN 5685



Référence		Diam.	Dim. int.	Poids approx. 100 m	Charge d'util. indicative
304 L	316 L	(mm)	P (mm) e (mm)	(kg)	(kg)
CMC04L020	CMC16L020	2,0	12 x 5	7	25
CMC04L025	CMC16L025	2,5	14 x 4	11	40
CMC04L030	CMC16L030	3,0	16 x 5	16	60
CMC04L035	CMC16L035	3,5	18 x 6	21	75
CMC04L040	CMC16L040	4,0	19 x 7	30	100
CMC04L050	CMC16L050	5,0	21 x 9	50	155
CMC04L060	CMC16L060	6,0	24 x 11	73	230
CMC04L070	CMC16L070	7,0	28 x 13	100	300
CMC04L080	CMC16L080	8,0	32 x 15	130	400
CMC04L100	CMC16L100	10,0	40 x 19	205	620
CMC04L120	CMC16L120	12,0	48 x 23	290	900

Serre-câble à étrier (Inox AISI 316)

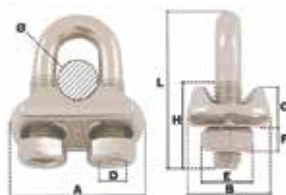

Référence	Diam.	A	B	C	D	E	F	H	L	Poids le %
	(mm)	(mm)	(mm)	(mm)	(mm)	(mm)	(mm)	(mm)	(mm)	(kg)
SEI103	3-4	21	12	9	4	7	3	12	21	1,37
SEI105	5	25	18	9	5	8	5	15	26	2,40
SEI106	6	30	19	10	6	10	5	20	33	3,80
SEI108	8	33	20	10	6	10	5	23	35	4,50
SEI110	10	38	22	12	8	13	6	24	43	7,50
SEI112	12	45	25	16	10	17	8	30	54	13,08
SEI114	14	46	27	17	10	17	8	31	56	16,00
SEI116	16	52	31	17	10	17	9	31	65	20,00
SEI118	18	55	32	21	12	19	10	35	80	27,67
SEI120	20	58	33	22	12	19	10	35	80	31,32
SEI122	22	64	34	23	12	19	10	43	85	32,90
SEI125	25	69	39	24	12	19	10	43	85	41,90
SEI132	32	92	46	37	16	24	13	52	110	86,80

Serre-câble plat simple (Inox AISI 304)



Référence	Diam.	A	B	C	E	Poids le %
	(mm)	(mm)	(mm)	(mm)	(mm)	(kg)
SCI102	2	15	11	5	7	0,43
SCI103	3	17	14	6	9	0,52
SCI104	4	20	17	7	11	1,09
SCI105	5	25	19	8,5	13	1,44
SCI106	6	30	24	10	16	2,63
SCI108	8	38	31	10	22	4,70
SCI110	10	48	39	14	27	9,04

Serre-câble plat duplex (Inox AISI 304)



Référence	Diam.	A	B	C	E	I	Poids le %
	(mm)	(mm)	(mm)	(mm)	(mm)	(mm)	(kg)
SCI202	2	30	11	5	7	15	0,92
SCI203	3	34	14	6	9	17	1,23
SCI204	4	40	17	7	11	19	2,29
SCI205	5	50	19	8,5	13	25	3,09
SCI206	6	60	24	10	16	30	5,44
SCI208	8	73	30	12,7	22	38	9,68
SCI210	10	95	38	14	27	48	19,25

Cosse-cœur (Inox AISI 316)



Référence	A	B	C	S	Poids le %
	(mm)	(mm)	(mm)	(mm)	(kg)
CCI102	2	9	15	1	0,20
CCI103	3	10	17	1	0,24
CCI104	4	11	18	1	0,38
CCI105	5	12	22	1	0,48
CCI106	6	13	24	1	0,50
CCI108	8	18	31	1,5	1,50
CCI110	10	23	42	1,6	2,50
CCI112	12	27	47	1,6	3,50
CCI114	14	32	49	1,8	6,00
CCI116	16	37	61	2	8,50
CCI118	18	40	66	2,5	13,50
CCI120	20	43	70	2,5	15,50

Manille Droite à piton à œil (Inox AISI 316)

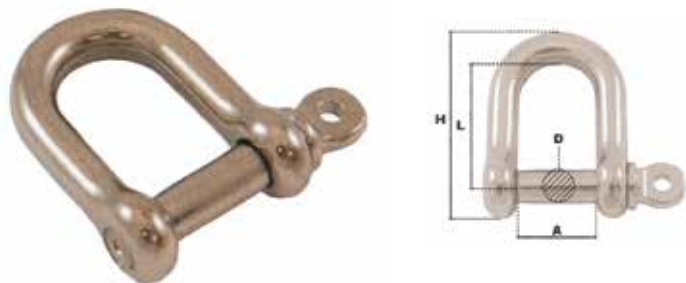

Référence	D	CMU	A	L	H	Poids le %
	(mm)	(kg)	(mm)	(mm)	(mm)	(kg)
MDI104	4	120	8	18	25	0,70
MDI105	5	190	10	20	30	1,50
MDI106	6	360	12	25	36	3,00
MDI108	8	540	16	32	45	6,00
MDI110	10	720	20	40	60	12,50
MDI112	12	1080	24	48	71	20
MDI114	14	1260	28	56	83	31,00
MDI116	16	1680	32	64	95	51,00
MDI120	19	2400	38	77	113	90,00
MDI125	23	3060	50	100	147	174,00

Manille Lyre à piton à œil (Inox AISI 316)

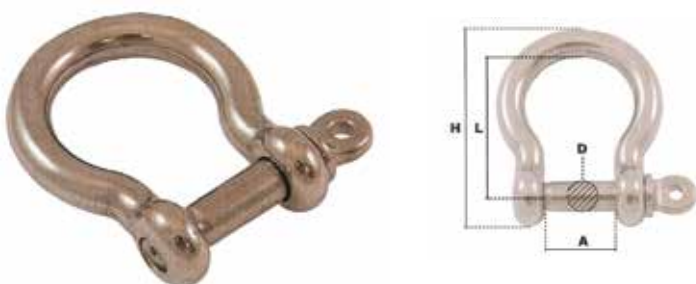

Référence	D	CMU	A	L	H	Poids le %
	(mm)	(kg)	(mm)	(mm)	(mm)	(kg)
MLI104	4	120	8	16	24	0,85
MLI105	5	190	10	20	30	1,50
MLI106	6	360	13	26	38	3,00
MLI108	8	540	17	34	50	8,00
MLI110	10	720	19	45	65	13,00
MLI112	12	1080	24	54	72	24,50
MLI114	13	1260	28	65	91	37,50
MLI116	16	1680	33	71	105	45,00
MLI120	19	2400	40	92,5	133	86,00

Manille Droite longue à piton à œil (Inox AISI 316)



Référence	D	CMU	P	L	S	Poids le %
	(mm)	(kg)	(mm)	(mm)	(mm)	(kg)
MDLI104	4	120	7	30	4	1,00
MDLI105	5	195	10	38	5	2,10
MDLI106	6	360	11	44	6	3,60
MDLI108	8	540	16	59	8	8,00
MDLI110	10	720	20	73	10	16,00
MDLI112	12	1080	24	90	12	28,50

Manille Torse à piton à œil (Inox AISI 316)

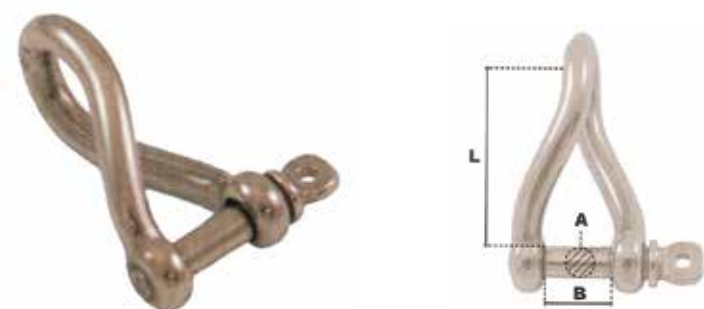

Référence	A	CMU	B	L	Poids le %
	(mm)	(kg)	(mm)	(mm)	(kg)
MIT105	5	195	10	30	1,80
MIT106	6	360	12	36	3,00
MIT108	8	540	16	48	7,10
MIT110	10	720	20	60	13,80
MIT112	12	1080	24	72	22,90

Anneau de levage mâle (Inox AISI 316)



Référence	A	CMU	B	C	D	E	L	S	Poids le %
	(mm)	(kg)	(mm)	(mm)	(mm)	(mm)	(mm)	(mm)	(kg)
AMI106	6	180	35	19	20	7	13	8	5,00
AMI108	8	300	36	19	20	6	13	8	6,00
AMI110	10	500	45	24	25	8	17	10	11,50
AMI112	12	800	54	30	30	10	20	12	19,00
AMI114	14	1100	54	30	30	10	20	12	19,00
AMI116	16	1500	63	35	35	12	27	14	28,00
AMI120	20	2400	72	40	40	14	30	16	45,00
AMI124	24	3600	90	50	50	17	35	22	90,00

Anneau de levage femelle (Inox AISI 316)



Référence	A	CMU	B	C	D	E	S	Poids le %
	(mm)	(kg)	(mm)	(mm)	(mm)	(mm)	(mm)	(kg)
AFI106	6	180	36	19	20	9	8	5,50
AFI108	8	300	36	19	20	10	8	5,00
AFI110	10	500	45	24	25	11	9	9,00
AFI112	12	800	54	29	30	13	12	15,50
AFI114	14	1100	54	30	30	11	12	16,50
AFI116	16	1500	63	35	35	15	14	25,00
AFI120	20	2400	72	40	40	15	16	36,00
AFI124	24	3600	90	50	50	20	20	72,00

Maillon rapide (Inox)



Référence	D	CMU	L2	L1	L	P	E	Poids le %
	(mm)	(kg)	(mm)	(mm)	(mm)	(mm)	(mm)	(kg)
MRI103	3	160	31	25	8	4	9	0,53
MRI1035	3,5	220	36	29	10	5	11	0,81
MRI104	4	280	40	32	11	6	12	1,20
MRI105	5	450	48	38	12	7	16	2,10
MRI106	6	650	57	45	14	9	19	3,54
MRI107	7	900	66	52	16	8	21	5,23
MRI108	8	1100	73	57	17	12	24	7,90
MRI109	9	1400	80	62	19	11	26	10,50
MRI110	10	1800	89	69	20	13	29	14,05
MRI112	12	2500	105	81	23	16	34	23,20
MRI114	14	3500	120	92	27	18	38	37,40
MRI116	16	4500	140	108	29	19	45	57,60

Mousqueton Alpin (Inox AISI 316)

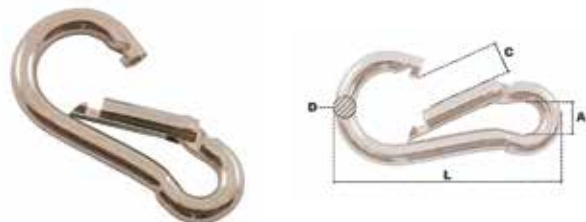

Référence	L	CMU	D	A	C	Poids le %
	(mm)	(kg)	(mm)	(mm)	(mm)	(kg)
MAI105	50	90	5	8	7	1,60
MAI106	60	150	6	8	8	2,80
MAI107	70	180	7	10	9	4,30
MAI108	80	225	8	12	11	6,60
MAI110	100	375	10	14	14	12,90
MAI111	120	390	11	19	17	18,60
MAI112	140	410	12	23	21	26,00

Mousqueton Alpin à œil (Inox AISI 316)



Référence	L	CMU	D	A	C	Poids le %
	(mm)	(kg)	(mm)	(mm)	(mm)	(kg)
MAIO105	50	90	5	6	7	1,70
MAIO106	60	150	6	7	8	2,80
MAIO107	70	180	7	8	9	4,50
MAIO108	80	225	8	10,5	11	6,80
MAIO110	100	375	10	14	13	13,20
MAIO111	120	390	11	17	18	19,20
MAIO112	140	410	12	21	21	27,00

Accessoires inox

TENDEURS

Tendeur à 2 crochets (Inox AISI 316)



Référence	A	CMU	B	L	L1	L2	Poids le %
	(mm)	(kg)	(mm)	(mm)	(mm)	(mm)	(kg)
TCI105	5	50	9	71	128	184	4,50
TCI106	6	60	10	90	160	228	7,50
TCI108	8	150	11	120	215	309	16,50
TCI110	10	230	12	150	265	380	28,00
TCI112	12	300	15	200	310	480	51,00
TCI116	16	370	16	245	400	594	106,00
TCI120	20	500	20	295	490	733	187,00

Tendeur à 2 anneaux (Inox AISI 316)



Référence	A	CMU	D	L	L1	L2	Poids le %
	(mm)	(kg)	(mm)	(mm)	(mm)	(mm)	(kg)
TAI105	5	150	8	71	120	174	4,50
TAI106	6	210	10	90	158	229	8,00
TAI108	8	320	12	120	207	301	17,20
TAI110	10	460	15,5	150	250	368	26,50
TAI112	12	600	18	200	315	480	54,50
TAI116	16	740	26	245	400	593	115,00
TAI120	20	1000	30	295	485	727	202,00

Tendeur anneau - crochet (Inox AISI 316)

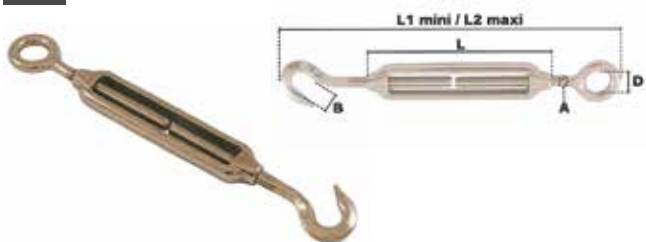

Référence	A	CMU	B	D	L	L1	L2	Poids le %
	(mm)	(kg)	(mm)	(mm)	(mm)	(mm)	(mm)	(kg)
TACI105	5	50	9	8	71	122	179	4,60
TACI106	6	60	10	10	90	160	228	7,60
TACI108	8	150	11	12	120	210	303	16,50
TACI110	10	230	12	15,5	150	255	376	28,50
TACI112	12	300	15	18	200	305	473	51,50
TACI116	16	370	16	26	245	400	593	111,00
TACI120	20	500	20	30	295	442	679	184,00

Tendeur à 2 chapes (Inox AISI 316)

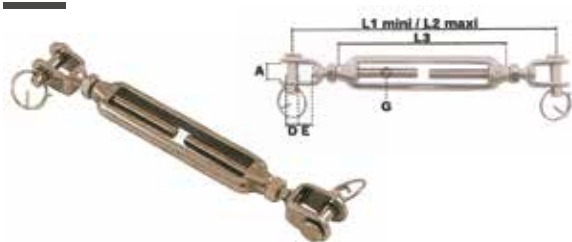

Référence	G	CMU	D	A	L3	L2	L1	E	Poids le %
	(mm)	(kg)	(mm)	(mm)	(mm)	(mm)	(mm)	(mm)	(kg)
THI105	5	150	5	10	70	117	168	8	6,50
THI106	6	250	6	10	90	143	209	8,4	9,50
THI108	8	360	8	11,5	120	175	265	9	19,50
THI110	10	500	10	14	150	222	330	12	32,50
THI112	12	650	12	13	200	304	470	21	68,50
THI116	14	790	14	16	225	355	540	22	98,00
THI120	16	980	16	18	245	385	574	24	144,50

Ridoir à 2 chapes soudées (Inox AISI 316)

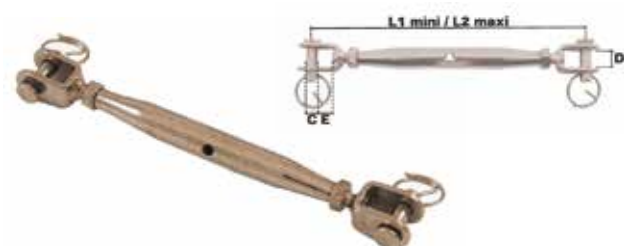

Référence	Mesure	CMU	L1	L2	C	D	E	Poids le %
	(mm)	(kg)	(mm)	(mm)	(mm)	(mm)	(mm)	(kg)
RIC105	5	150	126	190	5	10	8	5,60
RIC106	6	250	136	211	6	10	7,7	7,60
RIC108	8	360	170	255	8	11	9,4	15,40
RIC110	10	500	195	280	10	14,7	13,5	26,00
RIC112	12	650	260	380	12	15	22	53,60
RIC114	14	790	300	430	14	15	23	72,00
RIC116	16	980	315	455	16	21	24	108,60
RIC120	20	1300	410	560	20	28	38	212,40

Ridoir inox à deux chapes

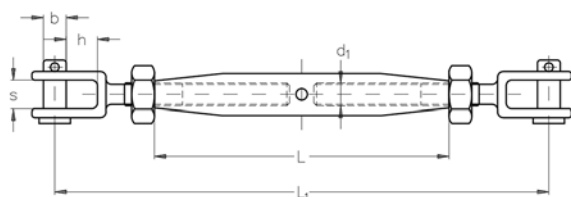

Référence	Filetage D1	H	S	B	L	L1
		(mm)	(mm)	(mm)	(mm)	(mm)
301 212 005	M 5	9	6	5,0	80	120
301 212 006	M 6	8,5	7	6,0	95	145
301 212 008	M 8	11	10	8,0	105	165
301 212 010	M 10	13	12	9,0	125	195
301 212 012	M 12	21	13	12,0	150	245
301 212 014	M 14	22	14	14,0	165	270
301 212 016	M 16	26	17	16,0	190	325
301 212 020	M 20	29	20	19,0	210	380

ASS Mini-Ridoir à deux chapes

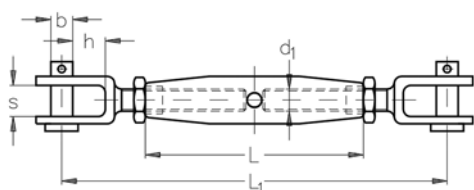

Référence	Filetage D1	H	S	B	L	L1
		(mm)	(mm)	(mm)	(mm)	(mm)
311 212 004	M 4	9	7	5	40	80
311 212 005	M 5	9	7	5	50	92
311 212 006	M 6	8	8	6	60	105
311 212 008	M 8	11	11	8	60	120
311 212 010	M 10	13	12	9	80	152

Ridoir inox à chape filetée à gauche, terminaison simple

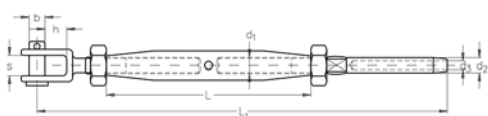

Référence	Diam. câble	Filetage D1	D2	D3	H	S	B	L	L1
	(mm)		(mm)	(mm)	(mm)	(mm)	(mm)	(mm)	(mm)
301 211 005	2,5	M 5	5,4	2,7	9	6	5,0	80	150
301 211 006	3	M 6	6,3	3,3	8,5	7	6,0	95	175
301 211 008	4	M 8	7,5	4,3	11	10	8,0	105	200
301 211 010	5	M 10	9,0	5,3	13	12	9,0	125	225
301 211 012	6	M 12	12,5	6,3	21	13	12,0	150	280
301 211 014	7	M 14	14,2	7,3	22	14	14,0	165	320
301 211 016	8	M 16	16,0	8,3	26	17	16,0	190	390
301 211 020	10	M 20	17,8	10,5	29	20	19,0	210	415

ASS Mini-Ridoir à chape filetée à gauche, terminaison simple

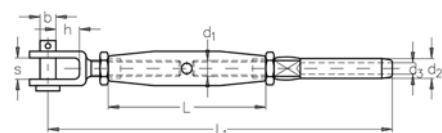

Référence	Diam. câble	Filetage D1	D2	D3	H	S	B	L	L1
	(mm)		(mm)	(mm)	(mm)	(mm)	(mm)	(mm)	(mm)
311 211 005	3	M 5	6,3	3,3	9	7	5	50	107
311 211 006	4	M 6	7,5	4,3	8	8	6	60	133
311 211 008	5	M 8	9,0	5,3	11	11	8	60	142
311 211 010	6	M 10	12,5	6,3	13	12	9	80	190

ASS Super-Mini-Ridoir à chape filetée à gauche, terminaison simple

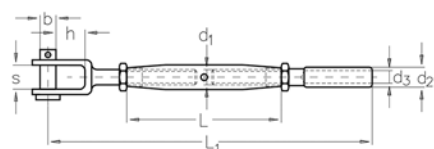

Référence	Diam. câble	Filetage D1	D2	D3	H	S	B	L	L1
	(mm)		(mm)	(mm)	(mm)	(mm)	(mm)	(mm)	(mm)
321 211 004	3	M 4	5,4	3,3	9	7	5	40	88
321 211 005	4	M 5	6,5	4,3	9	7	5	50	102
321 211 006	5	M 6	7,5	5,3	8	8	6	60	118
321 211 008	6	M 8	9,0	6,3	11	11	8	60	130

Ridoir inox à deux terminaisons simples

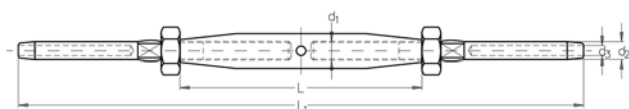

Référence	Diam. câble	Filetage D1	D2	D3	L	L1
	(mm)		(mm)	(mm)	(mm)	(mm)
301 210 005	2,5	M 5	5,4	2,7	80	178
301 210 006	3	M 6	6,3	3,3	95	203
301 210 008	4	M 8	7,5	4,3	105	225
301 210 010	5	M 10	9,0	5,3	125	260
301 210 012	6	M 12	12,5	6,3	150	335
301 210 016	8	M 16	16,0	8,3	190	440
301 210 020	10	M 20	17,8	10,5	210	570

Accessoires inox

ARCHITECTURE PAR CÂBLE

ASS Mini-Ridoir à deux terminaisons simples

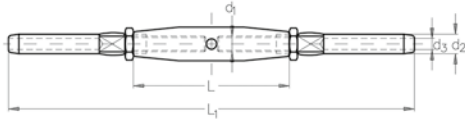

Référence	Diam. câble (mm)	Filetage D1	D2 (mm)	D3 (mm)	L (mm)	L1 (mm)
311 210 005	3	M 5	6,3	3,3	50	123
311 210 006	4	M 6	7,5	4,3	60	158
311 210 008	5	M 8	9,0	5,3	60	169
311 210 010	6	M 10	12,5	6,3	80	220

ASS Super-Mini-Ridoir à deux terminaisons simples

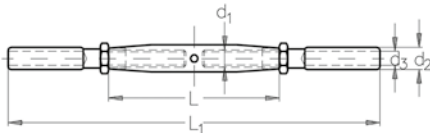

Référence	Diam. câble (mm)	Filetage D1	D2 (mm)	D3 (mm)	L (mm)	L1 (mm)
321 210 004	3	M 4	5,4	3,3	40	96
321 210 005	4	M 5	6,5	4,3	50	110
321 210 006	5	M 6	7,5	5,3	60	134
321 210 008	6	M 8	9,0	6,3	60	142

Ridoir inox à œil et terminaison simple

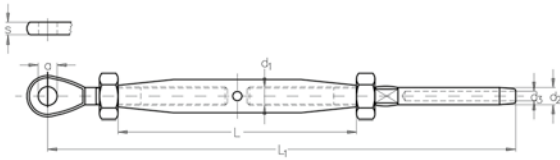

Référence	Diam. câble (mm)	Filetage D1	D2 (mm)	D3 (mm)	A (mm)	S (mm)	L (mm)	L1 (mm)
301 214 005	2,5	M 5	5,4	2,7	5,5	3	80	156
301 214 006	3	M 6	6,3	3,3	6,5	4	95	168
301 214 008	4	M 8	7,5	4,3	8,5	5	105	200
301 214 010	5	M 10	9,0	5,3	10,5	6	25	234
301 214 012	6	M 12	12,5	6,3	13,0	8	150	280
301 214 016	8	M 16	16,0	8,3	14,5	10	190	362
301 214 020	10	M 20	17,8	10,5	19,5	15	215	405

ASS Mini-Ridoir à œil et terminaison simple

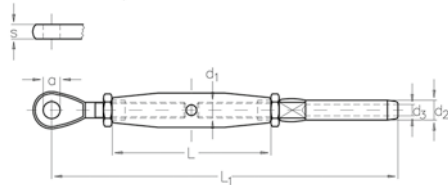

Référence	Diam. câble (mm)	Filetage D1	D2 (mm)	D3 (mm)	A (mm)	S (mm)	L (mm)	L1 (mm)
311 214 005	3	M 5	6,3	3,3	5,5	3	50	111
311 214 006	4	M 6	7,5	4,3	6,5	4	60	130
311 214 008	5	M 8	9,0	5,3	8,5	5	60	139
311 214 010	6	M 10	12,5	6,3	10,5	6	80	181

Terminaison simple inox

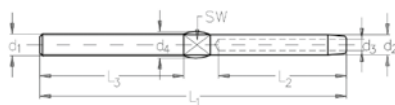

Filetage à droite Référence	Filetage à gauche Référence	Diam. câble (mm)	Filetage D1	D2 (mm)	D3 (mm)	D4 (mm)	L1 (mm)	L2 (mm)	L3 (mm)	SW (mm)
301 010 005	301 011 005	2,5	M 5	5,4	2,7	6,5	86	35	40	4
301 010 006	301 011 006	3	M 6	6,3	3,3	7,0	97	38	48	5
301 010 008	301 011 008	4	M 8	7,5	4,3	8,5	115	45	54	6
301 010 010	301 011 010	5	M 10	9,0	5,3	10,5	128	52	61	7
301 010 012	301 011 012	6	M 12	12,5	6,3	13,5	162	63	79	10
301 010 014	-	7	M 14	14,2	7,3	15,0	178	70	90	12
301 010 016	301 011 016	8	M 16	16,0	8,3	17,0	214	80	102	14
301 010 020	301 011 020	10	M 20	17,8	10,5	18,5	215	90	105	15

ASS Mini-Terminaison simple inox

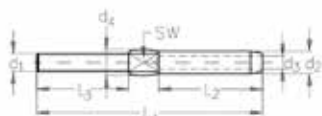

Filetage à droite Référence	Filetage à gauche Référence	Diam. câble (mm)	Filetage D1	D2 (mm)	D3 (mm)	D4 (mm)	L1 (mm)	L2 (mm)	L3 (mm)	SW (mm)
311 010 005	311 011 005	3	M 5	6,3	3,3	7,0	58	27	25	5
311 010 006	311 011 006	4	M 6	7,5	4,3	8,5	75	35	30	6
311 010 008	311 011 008	5	M 8	9,0	5,3	10,5	80	40	30	7
311 010 010	311 011 010	6	M 10	12,5	6,3	14,0	105	50	40	10
311 010 016	-	10	M 16	17,8	10,5	17,8	215	88	100	15

ASS Super-Mini-Terminaison simple

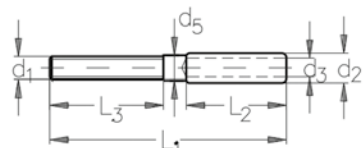

Filetage à droite Référence	Filetage à gauche Référence	Diam. câble (mm)	Filetage D1	D2 (mm)	D3 (mm)	D5 (mm)	L1 (mm)	L2 (mm)	L3 (mm)
321 010 003	321 011 003	2	M 3	4,5	2,2	4,0	35	15	15
321 010 004	321 011 004	3	M 4	5,4	3,3	4,6	45	20	20
321 010 005	321 011 005	4	M 5	6,5	4,3	5,5	52	22	25
321 010 006	321 011 006	5	M 6	7,5	5,3	6,4	63	25	30
321 010 008	321 011 008	6	M 8	9,0	6,3	7,8	68	30	30
321 010 010	321 011 010	8	M 10	12,5	8,5	10,8	88	40	40

ASS Super-Mini-Terminaison simple filetage long

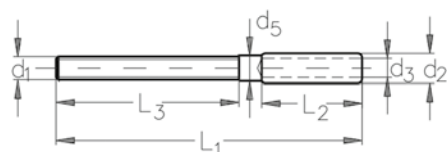

Filetage à droite Référence	Filetage à gauche Référence	Diam. câble (mm)	Filetage D1	D2 (mm)	D3 (mm)	D5 (mm)	L1 (mm)	L2 (mm)	L3 (mm)
321 012 004	321 013 004	3	M 4	5,4	3,3	4,6	65	20	40
321 012 005	321 013 005	4	M 5	6,5	4,3	5,5	77	22	50
321 012 006	321 013 006	5	M 6	7,5	5,3	6,4	93	25	60
321 012 008	321 013 008	6	M 8	9,0	6,3	7,8	98	30	60
321 012 010	321 013 010	8	M 10	12,5	8,5	10,8	128	40	80

ASS Mini-Terminaison taraudée

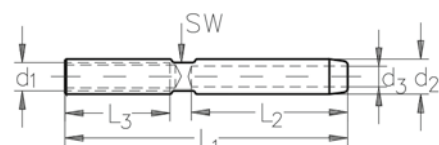

Filetage à droite Référence	Filetage à gauche Référence	Diam. câble (mm)	Filetage D1	D2 (mm)	D3 (mm)	L1 (mm)	L2 (mm)	L3 (mm)	SW (mm)
311 012 003	311 013 003	3	M 5	6,5	3,3	54	27	20	5
311 012 004	311 013 004	4	M 6	7,5	4,3	62	35	20	6
311 012 005	311 013 005	5	M 6	9,0	5,3	67	40	20	7
311 012 006	311 013 006	6	M 8	12,5	6,3	82	50	25	10
311 012 008	311 013 008	8	M 10	16,0	8,3	106	60	40	14

Terminaison à chape inox

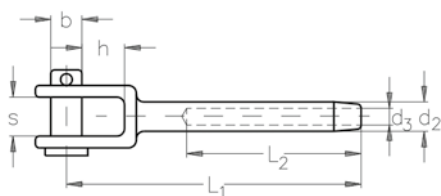

Référence	Diam. câble (mm)	D2 (mm)	D3 (mm)	L1 (mm)	L2 (mm)	H (mm)	S (mm)	B (mm)
301 020 003	3	6,3	3,3	67	38	8,5	7	6,0
301 020 004	4	7,5	4,3	76	45	11	10	7,9
301 020 005	5	9,0	5,3	85	52	13	12	9,0
301 020 006	6	12,5	6,3	108	63	22	13	12,0
301 020 007	7	14,2	7,3	114	70	22	14	12,5
301 020 008	8	16,0	8,3	146	80	22	15	13,9
301 020 010	10	17,8	10,5	153	90	24	18	15,9

ASS Mini-Terminaison à chape

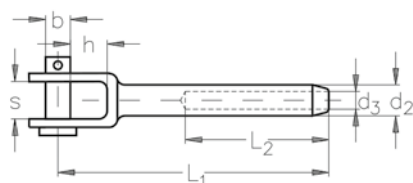

Référence	Diam. câble (mm)	D2 (mm)	D3 (mm)	L1 (mm)	L2 (mm)	H (mm)	S (mm)	B (mm)
311 020 003	3	6,3	3,3	56	27	9	7	5
311 020 004	4	7,5	4,3	64	35	8	8	6
311 020 005	5	9,0	5,3	71	40	11	11	8
311 020 006	6	12,5	6,3	86	50	13	12	9

ASS Super-Mini-Terminaison à chape

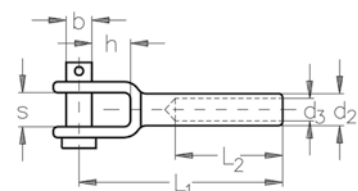

Référence	Diam. câble (mm)	D2 (mm)	D3 (mm)	L1 (mm)	L2 (mm)	H (mm)	S (mm)	B (mm)
321 020 003	3	5,5	3,5	45	20	9,5	7,5	5
321 020 004	4	6,3	4,4	45	22	9,5	7,5	5
321 020 005	5	7,5	5,3	52	25	10,0	10,0	6
321 020 006	6	9,0	6,5	58	30	11,0	11,0	8

Accessoires inox

ARCHITECTURE PAR CÂBLE

Terminaison à œil inox

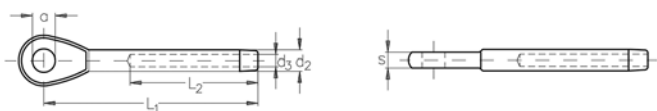

Référence	Diam. câble	D2	D3	L1	L2	A	S
	(mm)	(mm)	(mm)	(mm)	(mm)	(mm)	(mm)
301 025 003	3	6,3	3,3	55	38	6,5	5,0
301 025 004	4	7,5	4,3	65	45	8,5	6,0
301 025 005	5	9,0	5,3	79	52	10,0	7,0
301 025 006	6	12,5	6,3	94	63	12,5	8,0
301 025 007	7	14,2	7,3	105	70	12,5	9,0
301 025 008	8	16,0	8,3	124	80	14,5	10,0
301 025 010	10	17,8	10,5	144	90	16,0	12,0

ASS Mini-Terminaison à œil



Référence	Diam. câble	D2	D3	L1	L2	A	S
	(mm)	(mm)	(mm)	(mm)	(mm)	(mm)	(mm)
311 025 003	3	6,3	3,3	40	18	6,5	5
311 025 004	4	7,5	4,3	52	24	8,5	6
311 025 005	5	9,0	5,3	62	30	9,5	7
311 025 006	6	12,5	6,3	75	36	13,0	8

ASS Mini-Tige filetée à chape

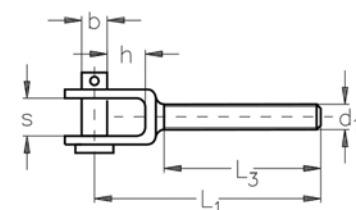

Filetage à droite	Filetage à gauche	Désignation	Filetage D1	L1	L3	H	S	B
Référence	Référence			(mm)	(mm)	(mm)	(mm)	(mm)
311 520 004	311 521 004	M 4	M 4	40	20	9	7	5
311 520 005	311 521 005	M 5	M 5	45	25	9	7	5
311 520 006	311 521 006	M 6	M 6	52	30	8	8	6
311 520 008	311 521 008	M 8	M 8	57	30	11	11	8
311 520 010	311 521 010	M 10	M 10	77	40	13	12	9

ASS Mini-Tige filetée à chape, tige longue

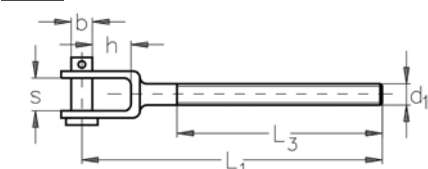

Filetage à droite	Filetage à gauche	Désignation	Filetage D1	H	S	B	L1	L3
Référence	Référence			(mm)	(mm)	(mm)	(mm)	(mm)
321 520 004	321 521 004	M 4	M 4	9	7	5	60	40
321 520 005	321 521 005	M 5	M 5	9	7	5	70	50
321 520 006	321 521 006	M 6	M 6	9	8	6	82	60
321 520 008	321 521 008	M 8	M 8	11	11	8	87	60
321 520 010	321 521 010	M 10	M 10	13	12	9	105	78

Tige filetée à œil inox



Référence	D1	L1	L3	A	S
		(mm)	(mm)	(mm)	(mm)
301 510 005	M 5	63	41	5,5	3
301 510 006	M 6	61	47	6,5	4
301 510 008	M 8	78	57	8,5	5
301 510 010	M 10	89	63	10,5	6
301 510 012	M 12	107	80	13,0	8
301 510 016	M 16	134	100	14,5	10
301 510 020	M 20	162	120	19,5	15

ASS Mini-Tige filetée à œil



Filetage à droite	Filetage à gauche	D1	L1	L3	A	S
Référence	Référence		(mm)	(mm)	(mm)	(mm)
311 510 005	311 511 005	M 5	47	25	5,5	3
311 510 006	311 511 006	M 6	48	30	6,5	4
311 510 008	311 511 008	M 8	56	35	8,5	5
311 510 010	311 511 010	M 10	66	40	10,5	6

Serre-câble croisé simple inox

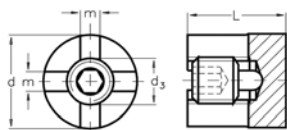

Référence	Désignation	Diam. câble	D	L	D3	M
		(mm)	(mm)	(mm)		(mm)
341 010 004	4	3 + 4	20	21	M 10	4,2
341 010 006	6	5 + 6	20	25	M 12	6,2

ASS Mini-Terminaison à tête fraisée

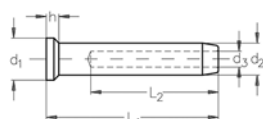

Référence	Diam. câble	D1	D2	D3	L1	L2	H
	(mm)	(mm)	(mm)	(mm)	(mm)	(mm)	(mm)
311 030 003	3	8,0	6,3	3,3	34	27	2
311 030 004	4	9,5	7,5	4,3	43	35	2
311 030 005	5	13,0	9,0	5,3	50	40	3
311 030 006	6	16,5	12,5	6,3	64	50	3

ASS Super-Mini-Terminaison à tête fraisée

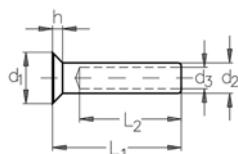

Référence	Diam. câble	D1	D2	D3	L1	L2	H
	(mm)	(mm)	(mm)	(mm)	(mm)	(mm)	(mm)
321 030 002	2	7,6	4,5	2,2	21,0	15	1,7
321 030 003	3	8,7	5,4	3,3	27,0	20	2,0
321 030 004	4	10,9	6,5	4,3	29,0	22	2,5
321 030 005	5	12,5	7,5	5,3	32,5	25	3,0
321 030 006	6	15,0	9,0	6,3	38,0	30	4,0
321 030 008	8	20,0	12,5	8,5	50,0	40	5,0

ASS Super-Mini-Terminaison à tête bombée

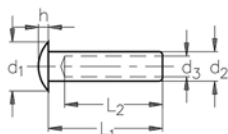

Référence	Diam. câble	D1	D2	D3	L1	L2	H
	(mm)	(mm)	(mm)	(mm)	(mm)	(mm)	(mm)
321 040 002	2	7,6	4,5	2,2	19	15	1,65
321 040 003	3	8,7	5,4	3,3	25	20	1,70
321 040 004	4	10,9	6,5	4,3	27	22	2,20
321 040 005	5	12,5	7,5	5,3	30	25	2,50
321 040 006	6	15,0	9,0	6,3	35	30	3,00
321 040 008	8	20,0	12,5	8,5	48	40	4,00

ASS Œil taraudé

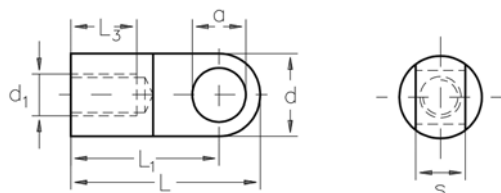

Référence	Désignation D1	D	L	L1	L3	A	S
		(mm)	(mm)	(mm)	(mm)	(mm)	(mm)
351 810 004	M 4	10	23	18	5	5,5	6
351 810 005	M 5	10	23	18	5	6,5	6
351 810 006	M 6	14	30	23	6	8,5	7
351 810 008	M 8	16	33	25	8	9,5	9
351 810 010	M 10	18	34	25	12	9,5	7
351 810 012	M 12	20	36	25	15	9,5	7

Vis à double filets inox bois/métaux



Filetage à droite - Référence	Filetage à gauche - Référence	Désignation D1	L	L1	L3
			(mm)	(mm)	(mm)
303 014 004	-	M 4 x 70	70	40	28
303 014 005	303 015 005	M 5 x 80	80	43	32
303 014 106	-	M 6 x 50	50	28	18
303 014 670	-	M 6 x 70	70	35	25
303 014 006	303 015 006	M 6 x 90	90	50	35
303 014 108	-	M 8 x 60	60	32	22
303 014 890	-	M 8 x 90	90	50	35
303 014 008	303 015 008	M 8 x 130	130	65	55
303 014 110	-	M 10 x 70	70	38	28
303 014 010	303 015 010	M 10 x 150	150	75	55
303 014 012	-	M 12 x 150	150	60	50

Accessoires inox

ARCHITECTURE PAR CÂBLE

Tige filetée inox

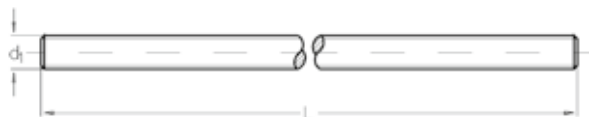

Référence	D1	L	Référence	D1	L
		(mm)			(mm)
302 040 500	M4	500	302 080 080	M8	80
302 050 060	M5	60	302 080 120	M8	120
302 050 100	M5	100	302 080 500	M8	500
302 050 500	M5	500	302 081 000	M8	1000
302 051 000	M5	1000	302 100 100	M10	100
302 060 070	M6	70	302 100 500	M10	500
302 060 110	M6	110	302 101 000	M10	1000
302 060 500	M6	500	302 120 500	M12	500
302 061 000	M6	1000	302 121 000	M12	1000

ASS positionneur d'angle multiple pour poteau plat

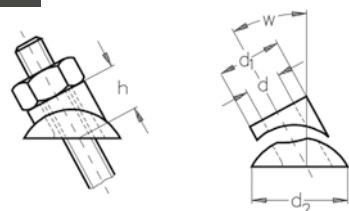

Référence	Pour filetage	D	D1	D2	W		H	
		(mm)	(mm)	(mm)	de (mm)	à (mm)	de (mm)	à (mm)
332 510 006	M 4 - M 6	6,4	13	20	25°	45°	9,5	10,5
332 510 010	M 8 - M 10	10,6	18	24	25°	45°	14,0	15,0

ASS positionneur d'angle multiple pour poteau rond

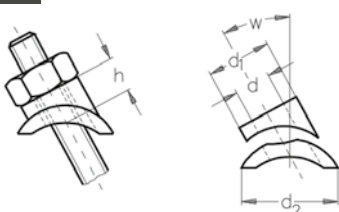

Référence	Pour filetage	D	D1	D2	W		H	
		(mm)	(mm)	(mm)	de (mm)	à (mm)	de (mm)	à (mm)
332 511 006	M 4 - M 6	6,4	13	20	25°	45°	12	13
332 511 010	M 8 - M 10	10,6	18	24	25°	45°	16	18

ASS Arrêt multi-angles pour poteau plat

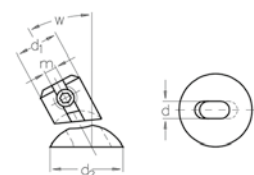

Référence	Diam. câble	D	D1	D2	M	W	
	(mm)	(mm)	(mm)	(mm)	(mm)	de (mm)	à (mm)
332 520 004	3 + 4	6,5	15	20	4,2	25°	45°
332 520 006	5 + 6	10,5	20	24	6,2	25°	45°

ASS Arrêt multi-angles pour poteau rond

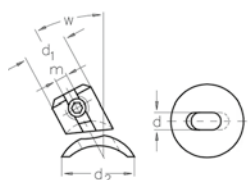

Référence	Diam. câble	D	D1	D2	M	W	
	(mm)	(mm)	(mm)	(mm)	(mm)	de (mm)	à (mm)
332 522 004	3 + 4	6,5	15	20	4,2	25°	45°
332 522 006	5 + 6	10,5	20	24	6,2	25°	45°

ASS rondelle spéciale pour poteau rond

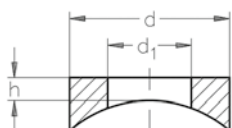

Référence	Pour filetage	D	D1	H	Diam. poteau	
		(mm)	(mm)	(mm)	de (mm)	à (mm)
333 010 006	M 6	13	6,6	3	30	50
333 010 010	M 10	21	11,0	3	30	50

ASS Terminaison à chape montage manuel

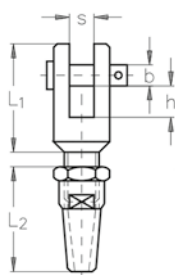

Référence	Désignation	Diam. câble (mm)	L1 (mm)	L2 (mm)	H (mm)	S (mm)	B (mm)
331 610 003	3	3	28	28	14	4,8	5
331 610 004	4	4	31	31	9	7	6
331 610 005	5	5	37	36	12	8	8
331 610 006	6	6	39	49	14	10	8
331 610 008	8	8	49	47	17	12	10
331 610 010	10	10	55	64	15	11	12
331 610 012	12	12	72	75	23	18	19

ASS Terminaison à œil montage manuel

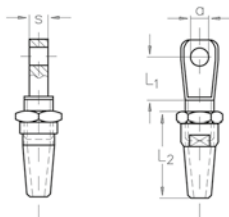

Référence	Désignation	Diam. câble (mm)	L1 (mm)	L2 (mm)	A (mm)	S (mm)
331 620 003	3	3	21	29	5	5
331 620 004	4	4	22	31	6	7
331 620 005	5	5	36	36	8	8
331 620 006	6	6	36	50	11	9
331 620 008	8	8	27	47	15	11
331 620 010	10	10	40	64	16	11
331 620 012	12	12	44	75	19	19

ASS Terminaison à tige filetée montage manuel

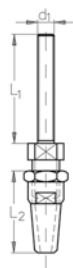

Référence	Désignation	Diam. câble (mm)	D1	L1 (mm)	L2 (mm)
331 710 003	3	3	M 6	40	29
331 710 004	4	4	M 8	50	31
331 710 005	5	5	M 10	66	36
331 710 006	6	6	M 12	72	49

ASS Terminaison conique taraudée montage manuel

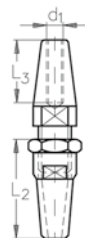

Référence	Désignation	Diam. câble (mm)	D1	L2 (mm)	L3 (mm)
331 720 003	3	3	M 5	29	15
331 720 004	4	4	M 6	31	15
331 720 005	5	5	M 8	36	20
331 720 006	6	6	M 8	49	20

N'existe pas avec taraudage à gauche.

Ecrou borgne inox, DIN 1587

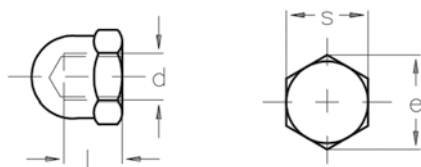

Référence	Désignation	D	L (mm)	E (mm)	S (mm)
303 120 004	M 4	M 4	5	7,7	7
303 120 005	M 5	M 5	7,5	8,8	8
303 120 006	M 6	M 6	8	11,1	10
303 120 008	M 8	M 8	11	14,4	13
303 120 010	M 10	M 10	13	18,9	17
303 120 012	M 12	M 12	16	21,1	19
303 120 016	M 16	M 16	21	26,8	24

Ecrou à six pans inox, DIN 934

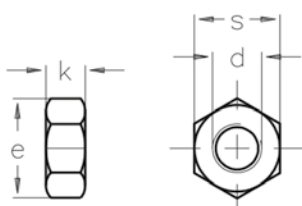

Filetage à droite Référence	Filetage à gauche Référence	Désignation	D (mm)	E (mm)	S (mm)	K (mm)
303 510 003	303 511 003	M 3	M 3	6,0	5,5	2,4
303 510 004	-	M 4	M 4	7,7	7	3,2
303 510 005	303 511 005	M 5	M 5	8,8	8	4
303 510 006	303 511 006	M 6	M 6	11,1	10	5
303 510 008	303 511 008	M 8	M 8	14,4	13	6,5
303 510 010	303 511 010	M 10	M 10	18,9	17	8
303 510 012	303 511 012	M 12	M 12	21,1	19	10
303 510 016	303 511 016	M 16	M 16	26,8	24	13
303 510 020	303 511 020	M 20	M 20	33,6	30	19

Accessoires inox

ARCHITECTURE PAR CÂBLE

Ecrou bas à six pans inox, DIN 439

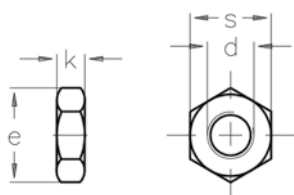

Filetage à droite Référence	Filetage à gauche Référence	Désignation	D (mm)	E (mm)	S (mm)	K (mm)
303 512 004	303 513 004	M 4	M 4	7,7	7	2,1
303 512 005	303 513 005	M 5	M 5	8,8	8	2,7
303 512 006	303 513 006	M 6	M 6	11,1	10	3,2
303 512 008	303 513 008	M 8	M 8	14,4	13	4,0
303 512 010	303 513 010	M 10	M 10	18,9	17	5,0
303 512 012	303 513 012	M 12	M 12	21,1	19	6,0
303 512 016	303 513 016	M 16	M 16	26,8	24	8,0

Ecrou anti-desserrage inox, DIN 985

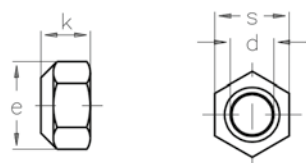

Référence	Désignation	D (mm)	E (mm)	S (mm)	K (mm)
303 514 004	M 4	M 4	7,7	7	5
303 514 005	M 5	M 5	8,8	8	5
303 514 006	M 6	M 6	11,1	10	6
303 514 008	M 8	M 8	14,4	13	8
303 514 010	M 10	M 10	18,9	17	10
303 514 012	M 12	M 12	21,1	19	12

Rondelle inox, DIN 125



Référence	Désignation	D1 (mm)	D2 (mm)	S (mm)
303 110 004	4,3	4,3	9	0,8
303 110 005	5,3	5,3	10	1,0
303 110 006	6,4	6,4	12,5	1,6
303 110 008	8,4	8,4	17	1,6
303 110 010	10,5	10,5	21	2,0
303 110 013	13	13	24	2,5
303 110 017	17	17	30	3,0

ASS Manchon Serre-câble

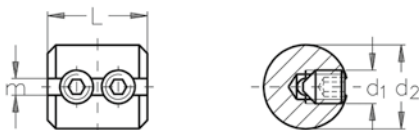

Référence	Désignation	Diam. câble (mm)	M (mm)	D1 (mm)	D2 (mm)	L (mm)
391 510 004	4	3 + 4	4,2	M 8	20	24
391 510 006	6	5 + 6	6,2	M 10	28	32

ASS Arrêt-Butoir

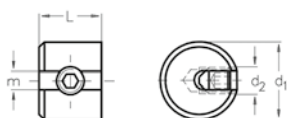

Référence	Désignation	Diam. câble (mm)	M (mm)	D1 (mm)	D2 (mm)	L (mm)
351 710 002	2	1,5 + 2	2,2	10	M 4	8
351 710 004	4	3 + 4	4,3	15	M 8	12
351 710 006	6	5 + 6	6,3	20	M 10	15

ASS Arrêt d'extrémité

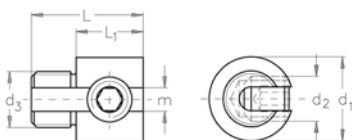

Référence	Désignation	Diam. câble (mm)	M (mm)	D1 (mm)	D2 (mm)	D3 (mm)	L (mm)	L1 (mm)
333 110 004	4	3 + 4	4,3	15	M 8	M 10	20	12

ASS Boule

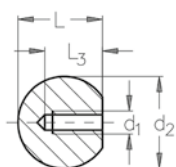

Référence	Désignation	Filetage D1 (mm)	D2 (mm)	L (mm)	L3 (mm)
333 210 400	M 4/15	M 4	15	14,0	9
333 210 520	M 5/20	M 5	20	18,5	12
333 210 500	M 5/24	M 5	24	22,0	15
333 210 620	M 6/20	M 6	20	18,5	12
333 210 600	M 6/24	M 6	24	22,0	15
333 210 800	M 8/24	M 8	24	22,0	15
333 211 000	M 10/24	M 10	24	22,0	15

Chariot porte-palan à poussée LEVELX "S"



- RÉGLAGE FACILE
- RÉGLAGE CONVENANT À TOUT FER
- RÉGLAGE SANS RONDELLES
- HAUTEUR PERDUE TRÈS RÉDUITE
- GALETS EN FER FORGÉ À AIGUILLES
- PROTECTION PAR ANTI-CHUTES
- BUTÉES ANTI-RENVERSEMENT
- PEINTURE NOIRE

Référence	Capacité	Hauteur perdue	Rayon de courbure mini	Réglage largeur de fer de roulement	Poids
	(kg)	(mm)	(mm)	(mm)	(kg)
S-051	500	45	1000	46-160	6
S-052	500	45	100	161-280	6,4
S-101	1000	51	1250	50-160	9,4
S-102	1000	51	1250	161-280	10,7
S-201	2000	63	1800	64-180	17,9
S-202	2000	63	1800	181-300	20
S-301	3000	78	2200	74-180	31,2
S-302	3000	78	2200	181-300	33,7
S-501	5000	92	2500	82-180	48,7
S-502	5000	92	2500	181-300	51,7

Chariot porte-palan à poussée LEVELX "SG"



- RÉGLAGE FACILE
- RÉGLAGE CONVENANT À TOUT FER
- RÉGLAGE SANS RONDELLES
- HAUTEUR PERDUE TRÈS RÉDUITE
- GALETS EN FER FORGÉ À AIGUILLES
- PROTECTION PAR ANTI-CHUTES
- BUTÉES ANTI-RENVERSEMENT
- PEINTURE NOIRE

Référence	Capacité	Hauteur perdue	Rayon de courbure mini	Réglage largeur de fer de roulement	Poids
	(kg)	(mm)	(mm)	(mm)	(kg)
S-051G	500	56	1000	50-160	14,3
S-052G	500	56	1000	161-280	15,5
S-101G	1000	51	1250	50-160	14,3
S-102G	1000	51	1250	161-280	15,5
S-201G	2000	63	1800	64-180	25,3
S-202G	2000	63	1800	181-300	27,4
S-301G	3000	78	2200	74-180	38,2
S-302G	3000	78	2200	181-300	41,2
S-501G	5000	92	2500	82-180	56,7
S-502G	5000	92	2500	181-300	60,4

Combiné chariot-griffe YALE "CTP"

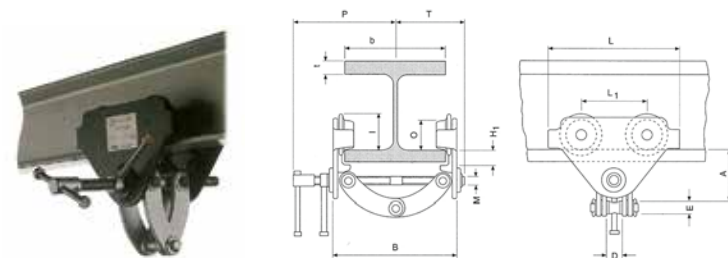

La griffe sur profilé avec chariot intégré modèle CTP est spécialement conçue pour une installation rapide et sans outillage.

Elle permet de lever et déplacer facilement des charges sur des monorails.

Référence	Capacité	Largeur du fer b	Rayon de courbure mini	Poids	Taille	A	D	E	H1	I	L	L1	M	O	P	T	t max
	(kg)	(mm)	(mm)	(kg)		(mm)	(mm)	(mm)	(mm)	(mm)	(mm)	(mm)	(mm)	(mm)	(mm)	(mm)	(mm)
CTP 1-A	1000	60-150	0,6	2,5	A	82-109	26	22	20	53	160	75	M12	46	153	105	15
CTP 2-A	2000	75-200	0,9	9,9	A	106-155	42	20	30,0	71,5	260	130	M18	60	205	139	25
CTP 2-B	2000	200-300	0,9	10,3	B	136-191	42	20	30,0	71,5	260	130	M18	60	255	189	25
CTP 3-A	3000	75-200	1,15	17,5	A	128-171	50	22	30,5	95,5	310	150	M24	80	220	155	25
CTP 3-B	3000	200-320	1,15	19,5	B	150-212	50	22	30,5	95,5	310	150	M24	80	280	215	25

Griffe pour profilés LEVELX "SBC"

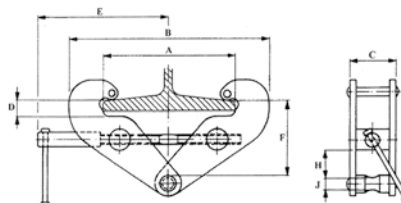

- GAMME TRÈS COMPLÈTE
- POINT D'ACCROCHAGE
- PINCE DE LEVAGE
- L'AXE DE SUSPENSION INTÉGRÉ
- LA MANIVELLE À VIS
- PEINTURE NOIRE

Référence	Capacité	Réglage largeur de fer de roulement	Poids	A	B	C	D	E	F	H	J
	(kg)	(mm)	(kg)	(mm)	(mm)	(mm)	(mm)	(mm)	(mm)	(mm)	(mm)
SBC-10	1000	75-230	4	75-230	175-365	94	24	220	138-75	30	20
SBC-20	2000	75-230	5	75-230	185-380	74	24	220	138-75	30	22
SBC-30	3000	80-320	9	80-320	236-500	100	41	271	218-135	65	24
SBC-50	5000	90-320	11	90-320	272-533	110	41	271	215-132	65	30

Palan manuel ELEPHANT - C21

- LE PALAN LE PLUS LÉGER DU MARCHÉ
- ENCOMBREMENT TRÈS RÉDUIT
- RENOMMÉE ÉLÉPHANT
- LES CARTERS ÉTANCHES
- FREINAGE EXCEPTIONNEL
- LA PEINTURE PLASTIFIÉE

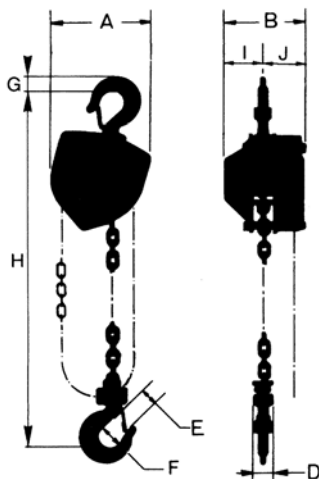

Référence	Capacité (kg)	Levée standard (m)	Hauteur perdue (mm)	Effort sur chaîne manœuvre (kg)	Chaîne de charge Nb de brins	A (mm)	B (mm)	D (mm)	E (mm)	F (mm)	G (mm)	H (mm)	I (mm)	J (mm)	Poids pour 3 m de levée (kg)
C21-05	500	3	275	26	1	121	129	13	24	36	16	275	53	76	5,9
C21-10	1000	3	310	32	1	148	143	16	28	43	22	310	61	82	8,9
C21-15	1500	3	340	33	1	168	152	21	30	43	26	340	68	84	11,5
C21-20	2000	3	380	36	1	193	163	22	36	53	29	380	75	89	16,5
C21-30	3000	3	480	39	2	209	152	28	35	53	35	480	68	84	20
C21-50	5000	3	555	39	3	297	163	34	45	70	46	555	75	89	35
K2-75	7500	3	750	52	3	370	190	80	70	85	74	750	90	100	66,9
K2-100	10000	3	775	52	4	385	190	98	70	85	74	775	90	100	78



Palan manuel HADEF à engrenage droit - 8/12

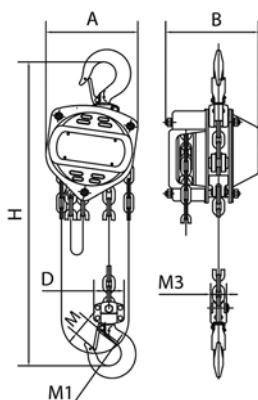

- HAUTE QUALITÉ DE FABRICATION
- CONSTRUCTION COMPACTE ET ROBUSTE AVEC CARTER EN ACIER
- CHAÎNE DE CHARGE ZINGUÉE SUIVANT EN 818-7T
- LINGUETS DE SÉCURITÉ RENFORCÉS POUR CROCHETS DE SUSPENSION ET DE CHARGE
- TRAITEMENT ANTICORROSION DES PIÈCES NON PEINTES

Référence	Capacité (kg)	Brins de chaîne	Chaîne de charge (mm)	Chaîne de manœuvre (daN)	Effort à la chaîne de manœuvre (m)	Poids pour 3 m de hauteur de suspension	A (mm)	B (mm)	D (mm)	M (mm)	M1 (mm)	M3 (mm)	H (mm)
8/12-0T50	500	1	5 x 15		26	8	120	124	55	25	32	25	275
8/12-1T00	1000	1	6 x 18		27	11	145	132	62	33	39	30	342
8/12-1T50	1500	1	8 x 24		37	17	165	150	68	32	39	36	378
8/12-2T00	2000	1	8 x 24	5 x 25	41	17	178	155	68	37	46	37	403
8/12-3T00	3000	2	8 x 24		39	23	212	149	100	42	51	56	510
8/12-5T00	5000	2	10 x 30		40	37	310	178	130	51	58	75	615
8/12-10T	10000	4	10 x 30		43	99	365	180	260	64	85	98	760

Palan manuel YALE - VSIII

Caractéristiques :

- Noix de chaîne montée sur roulements.
- Mécanique interne bichromatée pour une meilleure résistance à la corrosion.
- Mécanique de frein entièrement cartésienne protégeant le palan contre les poussières et particules extérieures, ce qui permet d'avoir une ouverture de capot beaucoup plus large pour l'angle de tirage de la chaîne de manœuvre. Le système de frein est entièrement intégré au carter.
- Disques de friction de grande surface pour une meilleure évacuation de la chaleur et donc une plus grande durée de vie.
- Crochets en acier forgé : en cas de surcharge, ils s'ouvrent mais ne cassent pas. Ils sont tournants à 360°.
- Linguets de sécurité très robustes, en acier forgé, montés sur un ressort parfaitement encastré pour éviter tout risque d'arrachement.
- Double cliquet de sécurité avec ressort de rappel protégé contre les risques d'accrochage.
- Chaîne de charge traitée anti corrosion.
- Noix de chaîne très ouverte permettant d'évacuer les particules et d'éviter les sauts de chaîne.

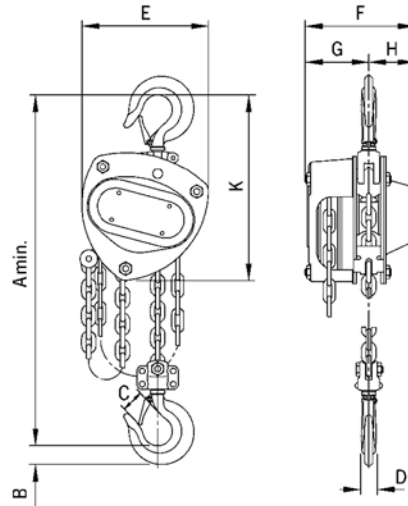

Référence	Capacité	Nombre de brins	Effort sur chaîne de manœuvre (daN)	Poids pour course standard 3 m (kg)	A	B	C	D	E	F	G	H	K
	(kg)				(mm)	(mm)	(mm)	(mm)	(mm)	(mm)	(mm)	(mm)	(mm)
VSIII500	500	1	21	9	350	21	23	16	145	140	80	60	240
VSIII1T	1000	1	24	11,5	380	28	27	20	158	155	87	68	270
VSIII2T1B	2000	1	32	19	460	36	35	29	205	180	94	86	320
VSIII2T2B	2000	2	29	17,3	490	36	35	29	170	155	87	68	285
VSIII3T1B	3000	1	40	31	570	45	40	29	240	210	110	100	370
VSIII3T2B	3000	2	37	27	580	45	40	29	220	175	94	81	340
VSIII5T	5000	2	41	43	700	47	45	40	250	190	95	95	410

Palan à main YALELIFT 360

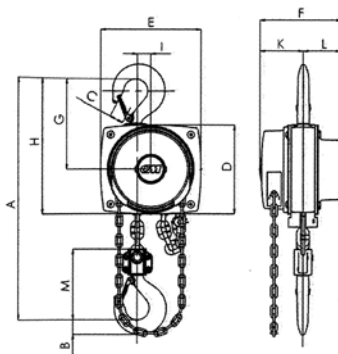

Les domaines d'application et les possibilités d'utilisation du Yalelift 360 sont novatrices et vont beaucoup plus loin qu'un palan manuel à chaîne classique. Le carter de manœuvre rotatif de 360° permet d'utiliser le palan dans toutes les positions, même dans des espaces très restreints. L'utilisateur n'est plus obligé de travailler dans la zone de danger de la charge.

- Carter de manœuvre rotatif de 360° permettant au palan d'être utilisé dans toutes les directions et de toutes les positions.
- Des carters latéraux protègent tous les composants internes contre les poussières.
- Noix de chaîne de charge à 4 encoches permettant un déroulement très précis de la chaîne.
- Crochets en acier forgé : en cas de surcharge, ils s'ouvrent mais ne cassent pas. Ils sont tournants à 360°.
- Chaîne de charge traitée anti-corrosion en standard. sur demande, chaîne INOX 316L.

Référence	Capacité	Nombre de brins	Effort sur chaîne de manœuvre (daN)	Poids pour course standard (3m) (kg)	A	B	C	D	E	F	G	H	I	K	L	M	N
	(kg)				(mm)	(mm)	(mm)	(mm)	(mm)	(mm)	(mm)	(mm)	(mm)	(mm)	(mm)	(mm)	(mm)
YL500	50	1	21	9	300	17	24	133	148	139	139	206	24	79	61	110	14
YL1T	1000	1	30	13	335	22	29	156	175	157	164	242	24	87	70	125	19
YL2T	2000	1	32	20	395	30	35	182	203	183	192	283	31	100	83	156	22
YL3T	3000	1	38	29	520	38	40	220	250	204	225	335	34	109	95	178	30
YL5T	5000	2	34	38	654	45	47	220	250	204	242	352	21	109	95	285	37
YL10T	10000	3	44	71	825	68	68	220	383	204	326	436	136	109	95	401	50
YL20T	20000	6	2 x 44	196	1010	85	74	303	555	250	391	501	-	396	125	461	56

Palan à levier ELEPHANT EY3

avec limiteur de charge incorporé

→ LIMITEUR DE CHARGE INCORPORÉ

Ce mécanisme unique et breveté est incorporé dans le pignon d'entraînement, Il se déclenche automatiquement lorsqu'il y a surcharge et empêche toute déformation de l'appareil.

→ LES CARTERS DE LEVIER ET D'ENGRENAGES

En acier haute résistance, ils protègent le mécanisme interne et résistent aux chocs.

→ LES CARTERS ÉTANCHES

Ils empêchent l'entrée d'humidité et de corps étranger et assurent une grande longévité de vie de l'appareil.

→ LA POIGNÉE REVÊTUE DE CAOUTCHOUC

Elle est boulonnée sur le bras de levier et garantit un fonctionnement efficace.

→ FREINAGE EXCEPTIONNEL

Utilisant un matériel sans amiante, le frein a été étudié pour fonctionner sans se gripper.

→ LA CHÂÎNE DE CHARGE HAUTE RÉSISTANCE

Elle est la plus performante du marché.

→ LA CHÂÎNE GALVANISÉE

Résiste aux applications les plus difficiles et corrosives.

→ LE CORPS PLASTIFIÉ NOIR

Electro-statique résiste aux égratignures et empêche la rouille.

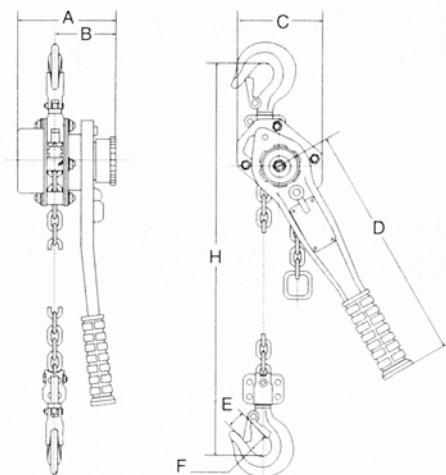

Référence	Capacité	Effort sur levier	Diam. chaîne	Nombre de brins	Poids net	A	B	C	D	E	F	H
	(kg)	(kg)	(mm)	(mm)	(kg)	(mm)	(mm)	(mm)	(mm)	(mm)	(mm)	(mm)
EY3-050	500	34	5,0	1	3,6	26,5	83	85	265	23	35	284
EY3-080	800	30	5,6	1	6,2	52,5	98,5	122	290	23	36	268
EY3-160	1600	30	7,2	1	9,5	62,5	105	140	350	29	43	385
EY3-320	3150	37	9,0	1	15,5	83	110,5	176	420	36	53	385
EY3-630	6300	38	9,0	2	26,5	83	110,5	235	570	45	70	385

Palan à levier ELEPHANT YA

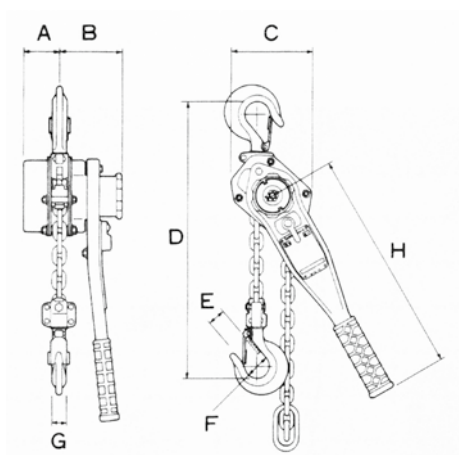

→ LES CARTERS DE LEVIER ET D'ENGRENAGES

En acier haute résistance, ils protègent le mécanisme interne et résistent aux chocs.

→ LES CARTERS ÉTANCHES

Ils empêchent l'entrée d'humidité et de corps étranger et assurent une grande longévité de vie de l'appareil.

→ LA POIGNÉE REVÊTUE DE CAOUTCHOUC

Elle est boulonnée sur le bras de levier et garantit un fonctionnement efficace.

→ FREINAGE EXCEPTIONNEL

Utilisant un matériel sans amiante, le frein a été étudié pour fonctionner sans se gripper.

→ LA CHÂÎNE DE CHARGE HAUTE RÉSISTANCE

Elle est la plus performante du marché.

→ LA CHÂÎNE GALVANISÉE

Résiste aux applications les plus difficiles et corrosives.

→ LE CORPS PLASTIFIÉ NOIR

Electro-statique résiste aux égratignures et empêche la rouille.

Référence	Capacité	Effort sur levier	Diam. chaîne	Nombre de brins	Dist. mini entre crochets	Poids net	A	B	C	D	E	F	H
	(kg)	(kg)	(mm)	(mm)	(mm)	(kg)	(mm)	(mm)	(mm)	(mm)	(mm)	(mm)	(mm)
YA-250	250	30	4,0 x 12,0	1	235	2,0	91	70	60	155	70	31	235
YA-500	500	35	5,0 x 15,0	1	265	3,6	110	83	85	284	23	34	265
YA-1000	1000	37	5,6 x 17,1	1	312	7,5	144	91	122	268	28	36	312
YA-1600	1600	30	7,2 x 21,0	1	352	9,2	162	99	136	310	29	43	352
YA-3200	3200	37	9,0 x 27,2	1	420	15,5	186,5	104	180	310	36	53	420
YA-6300	6300	38	9,0 x 27,2	2	564	26,5	186,5	104	235	310	47	70	564
YA-9000	9000	39	9,0 x 27,2	3	589	42	186,5	104	300	310	73	85	689

Palan à levier KITO type LB

- La construction compacte, de même que le levier de commande extrêmement court, confèrent à cet appareil une mobilité extraordinaire et permettent son emploi même lorsqu'il y a peu de place. La protection en caoutchouc au bout du levier augmente le confort de travail et assure une meilleure prise en main.
- Ils sont pourvus d'une chaîne en GRADE 100 extrêmement résistance qui garantit au palan une durée de vie bien supérieure à la moyenne.
- Ils sont également munis d'un frein à disques complètement clos et protégé de la poussière ou de l'eau. Il est du type disque sec et dispose d'une grande force de freinage.

EN OPTION : avertisseur de surcharge "LOS"
 limiteur de charge "OLL"

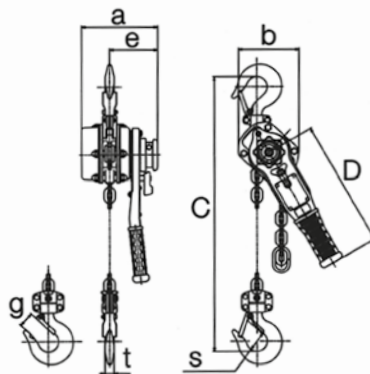

Référence	CMU	Effort au levier	Diam. chaîne (mm) nbre de brins	Poids (kg)	Poids par m. de chaîne additionnel (kg)	A (mm)	B (mm)	C (mm)	D (mm)	E (mm)	G (mm)	S (mm)	T (mm)
	(t)	(kg)											
KITO-0T8	0,8	29	5,6 x 1	5,7	0,7	144	119	280	245	97	23,5	35,5	14
KITO-1T0	1	36	5,6 x 1	5,9	0,7	144	119	300	245	97	29	42,5	15
KITO-1T6	1,6	34	7,1 x 1	8	1,1	159	126	335	265	100	32	42,5	19
KITO-2T5	2,5	37	8,8 x 1	11,2	1,7	173	150	375	265	102	36,5	47	21
KITO-3T2	3,2	37	10 x 1	15	2,3	190	159	395	415	112	39	50	24,5
KITO-6T3	6,3	38	10 x 2	26	4,7	190	217	540	415	112	50	60	34
KITO-9T0	9	39	10 x 3	40	7	190	304	680	415	112	72,5	85	41,5

Palan à levier KITO type LX

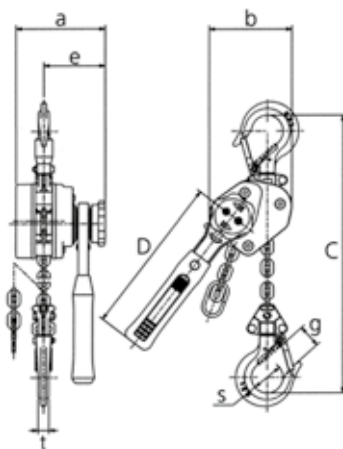

- Les nouveaux palans à rochet KITO LX003 et LX005 sont extrêmement compacts et légers.
- Faciles à transporter, ils peuvent être utilisés dans des endroits difficiles d'accès.
- La faible distance minimale entre les deux crochets (205 mm pour le LX003) permet l'utilisation dans des endroits étroits.

Référence	CMU	Hauteur de levage standard	Effort au levier (kg)	Diam. chaîne (mm) x nombre de brins	Poids (kg)	Poids par mètre de chaîne additionnel (kg)	A (mm)	B (mm)	C (mm)	D (mm)	E (mm)	G (mm)	S (mm)	T (mm)
	(t)	(m)												
KITO-0T25	0,25	1,5	20	3,2 x 1	1,7	-	88	73,5	205	150	62	21	32	11
KITO-0T5	0,5	1,5	31	4,3 x 1	2,7	0,4	100	93	246	180	68	24,5	35,5	12

Appareils de levage et de manutention

PALANS À LEVIER

Palan à levier HADEF 50/07

- POUR LEVER, TIRER ET TENDRE
- FAIBLE POIDS
- TRÈS FAIBLE EFFORT AU LEVIER
- CONSTRUCTION ROBUSTE
- FREIN AUTOMATIQUE SOUS CARTER FERMÉ
- ROUE DE MANŒUVRE POUR AVANCE RAPIDE DE CHAÎNE
- CHAÎNE DE CHARGE ZINGUÉE SUIVANT EN 818-7 T

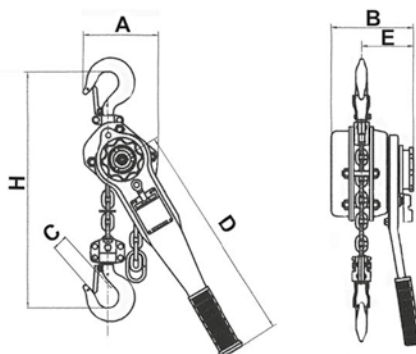

Référence	Capacité	Brins de chaîne	Chaîne de charge (mm)	Effort au levier (daN)	Poids pour course (kg)	Poids par m de course	A	B	C	D	E	H
	(kg)						(mm)	(mm)	(mm)	(mm)	(mm)	(mm)
50/07-0T75	750	1	5,6	29	6,2	0,7	122	140	22	266	88	280
50/07-1T50	1500	1	7,1	29	9,6	1,1	142	167	29	414	107	350
50/07-3T00	3000	1	10	35	15,5	2,2	185	188	38	414	113	420
50/07-6T00	6000	2	10	35	27	4,4	239	188	43	414	113	570

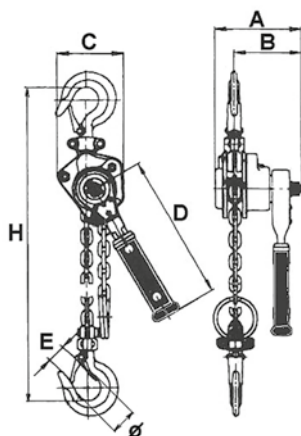

Palan à levier HADEF 25/05

- HAUTE QUALITÉ DE FABRICATION
- POUR LEVER, TIRER ET TENDRE
- TRÈS FAIBLE EFFORT AU LEVIER
- CONSTRUCTION COMPACTE, FAIBLE POIDS
- FREIN AUTOMATIQUE SOUS CARTER FERMÉ
- ROUE DE MANŒUVRE POUR AVANCE RAPIDE DE CHAÎNE
- CHAÎNE ZINGUÉE SUIVANT EN 818-7 T

Référence	Capacité	Brins de chaîne	Chaîne de charge (mm)	Effort au levier (daN)	Levée standard (m)	Poids pour course 1,5 m	Poids par m de course (kg)	A	B	C	D	E	∅	H
	(kg)							(mm)	(mm)	(mm)	(mm)	(mm)	(mm)	(mm)
25/05-0T25	250	1	4 x 12	25	1,5	2	0,35	91	70	71	157	21	28	233

Palan à rochet à câble LUG-ALL

Référence	Position "A" sur 2 brins		Position "B" sur 1 brin		Position "C" en renvoi		Poids (kg)
	CMU	Hauteur de levage (m)	CMU	Hauteur de levage (m)	CMU	Hauteur de levage (m)	
	(kg)	(m)	(kg)	(m)	(kg)	(m)	
LSH0500 7S	500	3,8	250	7,6	250	7,6	4
LSH1000 3S	1000	1,55	500	3,1	500	3,1	4
LSH1000 4S	1000	2	500	4	500	4	4,2
LSH1000 9S	1000	4,6	500	9,2	500	9,2	6,1
LSH1600 6S	1600	3,3	800	6,6	800	6,6	6,2



Palan à levier à rochet YALE - AL

Les carters, le levier de manœuvre et le volant sont fabriqués en alliage d'aluminium haute résistance.

Le guide-chaîne est moulé dans le carter pour éviter le saut de la chaîne.

Système de roue libre en série permettant d'approcher rapidement le crochet de la charge.

Palan développé pour les applications nécessitant de longs portages, grâce à son faible poids. Il est donc idéal lorsqu'il doit être fréquemment déplacé ou monté, puisqu'il est également très robuste.

Course standard : 1,5 m.

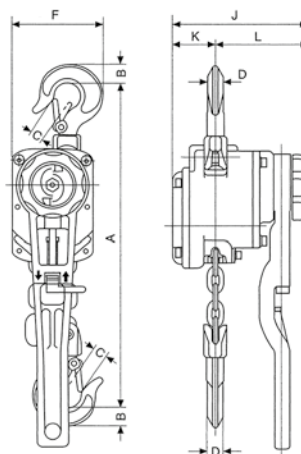

Référence	Capacité	Nombre de brins	Effort sur levier à charge nominale (daN)	Poids pour course standard (kg)	A mini (mm)	B (mm)	C (mm)	D (mm)	F (mm)	J (mm)	K (mm)	L (mm)
	(kg)											
AL-0T75	750	1	16	6,4	315	20	22	14	106	154	49	105
AL-1T	1000	1	22	6,6	325	23	23	16	109	154	49	105
AL-1T5	1500	1	18	10	380	27	26	20	138	177	74	103
AL-3T	3000	1	28	18	455	36	33	24	168	212	94	118

Palan à levier YALE - D95 Ligne

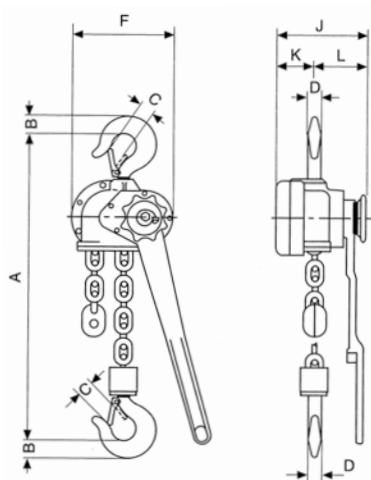

Il a été spécialement développé pour répondre aux contraintes particulières de la tension de câbles. Il est donc adapté aux maintenances de remontées mécaniques et à la pose de lignes électriques.

Le D95 ligne ne possède pas de système de roue libre.

Caractéristiques :

- CORPS EN FONTE MALLÉABLE BLANCHE
- MODÈLE PERFORMANT GRÂCE À SA CHAÎNE SPÉCIFIQUE
- HAUTEUR PERDUE RÉDUITE
- POIGNÉE CAOUTCHOUC ERGONOMIQUE POUR UTILISATION PAR GRAND FROID.
- COURSE STANDARD : 1,5 M

Référence	Capacité	Nombre de brins	Effort sur levier à charge nominale (daN)	Poids pour course standard (kg)	A mini (mm)	B (mm)	C (mm)	D (mm)	F (mm)	J (mm)	K (mm)	L (mm)
	(kg)											
D95 L-1T5	1500	1	27	9,9	314	23	23	18	156	141	49,5	91,5
D95 L-3T	3000	1	49	16,5	376	30	25	22	189	177	72	105

Appareils de levage et de manutention

PALANS ÉLECTRIQUES

Alpha fixe à crochet ELEPHANT

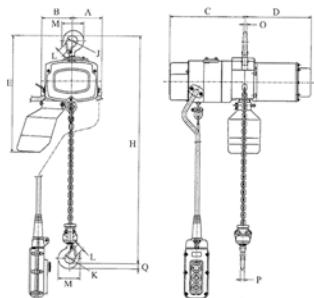

Description	Référence	Capacité	Nombre de brins	Hauteur perdue	Vitesse de levage	Poids
		(kg)		(H/mm)	(M/min.)	
1 vitesse triphasé 380V	EAC-015	150	1	320	9	18
	EAC-025	250	1	320	9	18
	EAC-050	500	2	385	4,5	21
1 vitesse monophasé 220V	EAH-016	160	1	320	15	16
	EAH-025	250	1	320	10	16
	EAH-050	500	2	385	5	20
2 vitesses monophasé 220V	EAB-016	160	1	320	15 et 5	16
	EAB-025	250	1	320	10 et 4	16
	EAB-050	500	2	385	5 et 2	20
Vitesse variable monophasé 220V	EAV-016	160	1	320	1 à 15	16
	EAV-025	250	1	320	1 à 10	16
	EAV-050	500	2	385	0,5 à 5	20

Description	Capacité	A	B	C	D	D	E	J	K	L	M	O	P	Q
	(kg)	(mm)	(mm)	(mm)	(mm) triphasé	(mm) monophasé	(mm)	(mm)	(mm)	(mm)	(mm)	(mm)	(mm)	(mm)
EAC/EAH/EAB/EAV-015	150	92	94	230	203	233	364	32	32	20	67,5	12	12	16
EAC/EAH/EAB/EAV-025	250	92	94	230	203	233	364	32	32	20	67,5	12	12	16
EAC/EAH/EAB/EAV-050	500	76	111	230	203	233	442	36	43	25	84	17	14	19

Alpha avec chariot libre ELEPHANT

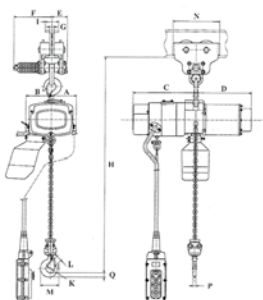

Description	Référence	Capacité	Nombre de brins	Hauteur perdue	Vitesse de levage	Réglage largeur de fer Roul.	Poids
		(kg)		(H/mm)	(M/min.)	(mm)	
1 vitesse triphasé 380V	EACP-015	150	1	355	9	50-127	23
	EACP-025	250	1	355	9	50-127	23
	EACP-050	500	2	395	4,5	50-127	27,5
1 vitesse monophasé 220V	EAHP-015	150	1	355	15	50-127	21
	EAHP-025	250	1	355	10	50-127	21
	EAHP-050	500	2	395	5	50-127	26,5
2 vitesses mono 220V	EABP-015	150	1	355	15 et 5	50-127	21
	EABP-025	250	1	355	10 et 4	50-127	21
	EABP-050	500	2	395	5 et 2	50-127	26,5
Vitesse variable mono 220V	EAVP-015	150	1	355	1 à 15	50-127	21
	EAVP-025	250	1	355	1 à 10	50-127	21
	EAVP-050	500	2	395	0,5 à 5	50-127	26,5

Description	Capacité	A	B	C	D	D	E	F	G	I	K	L	M	N	P	Q
	(kg)	(mm)	(mm)	(mm)	(mm) triphasé	(mm) monophasé	(mm)	(mm)	(mm)	(mm)	(mm)	(mm)	(mm)	(mm)	(mm)	(mm)
EACP/EAHP/EABP/EAVP-015	150	92	94	230	203	233	58/96	102/140	16/93	50/127	32	20	67,5	717	12	16
EACP/EAHP/EABP/EAVP-025	250	92	94	230	203	233	58/96	102/140	16/93	50/127	32	20	67,5	171	12	16
EACP/EAHP/EABP/EAVP-050	500	75	111	230	203	233	58/96	102/140	16/93	50/127	43	25	86	171	14	19

Alpha avec chariot électrique ELEPHANT

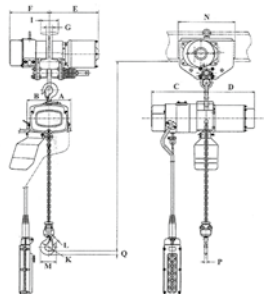

Description	Référence	Capacité	Nombre de brins	Hauteur perdue	Vitesse de levage	Vitesse de direction	Réglage largeur de fer Roul.	Poids
		(kg)		(H/mm)	(M/min.)	(M/min.)	(mm)	
1 vitesse levage triphasé 380V	EACM-015	150	1	355	9	10 ou 20	75-127	37
	EACM-025	250	1	355	9	10 ou 20	75-127	37
	EACM-050	500	2	405	4,5	10 ou 20	75-127	56
1 vitesse levage mono 220V	EAHM-016	160	1	355	15	10	75-127	36
	EAHM-025	250	1	355	10	10	75-127	36
	EAHM-050	500	2	405	5	10	75-127	54
2 vitesses levage mono 220V	EABM-016	160	1	355	15 et 5	10	75-127	36
	EABM-025	250	1	355	10 et 4	10	75-127	36
	EABM-050	500	2	405	5 et 2	10	75-127	54
Vitesse variable mono 220V	EAVM-016	160	1	372	1 à 15	10	75-127	36
	EAVM-025	250	1	372	1 à 10	10	75-127	36
	EAVM-050	500	2	530	0,5 à 5	10	75-127	54

Description	Capacité	A	B	C	D	D	E	F	G	I	K	L	M	N	P	Q
	(kg)	(mm)	(mm)	(mm)	(mm) triphasé	(mm) monophasé	(mm)	(mm)	(mm)	(mm)	(mm)	(mm)	(mm)	(mm)	(mm)	(mm)
EACM/EAHM/EABM/EAVM-015	150	92	94	230	203	233	208/234	169/195	25/76	75/127	32	20	67,5	240	12	16
EACM/EAHM/EABM/EAVM-025	250	92	94	230	203	233	208/234	169/195	25/76	75/127	32	20	67,5	240	12	16
EACM/EAHM/EABM/EAVM-050	500	75	111	230	203	233	208/234	169/195	25/76	75/127	43	25	86	240	14	19

Modèle EFA/EFB/ESA ELEPHANT fixe à crochet



Description	Référence	Capacité (kg)	Nombre de brins	Hauteur perdue (H/mm)	Vitesse de levage (M/min.)	Poids (kg)
	EFA-10	1000	1	590	7,6	56
	EFA-20	2000	2	745	3,8	64
	EFA-30	3000	3	840	2,5	84
	EFA-50	5000	5	970	1,5	120
1 vitesse triphasé 380V	EFB-05	500	1	555	7 et 1,8	44
	EFB-10	1000	1	590	7,6 et 1,9	57
	EFB-20	2000	2	745	3,8 et 1	65
	EFB-30	3000	3	840	2,5 et 0,6	84
1 vitesse mono 220V	ESA-05	500	1	555	3,5	43
	ESA-10	1000	2	670	1,8	46

Description	Capacité (kg)	A	B	C	H	K	L	M	N	O
		(mm)	(mm)	(mm)	(mm)	(mm)	(mm)	(mm)	(mm)	(mm)
Triphasé 380 V										
EFA/EFB 0,5 T	500	161	124	224	555	43	26,5	84	19	14
EFA/EFB 1,0 T	1000	170	128	239	590	50	31	103	25	19
EFA/EFB 2,0 T	2000	133	165	239	745	65	38	135,5	35	26
EFA/EFB 3,0 T	3000	148	208	239	840	60	43	165	49	32
EFA/EFB 5,0 T	5000	183	273	239	970	70	47	170	53	35
Monophasé 220 V										
ESA 0,5 T	500	161	124	224	555	43	26,5	84	19	14
ESA 1,0 T	1000	127	158	224	670	50	31	103	25	19

- RAPPORT QUALITÉ/PRIX
- SÉCURITÉ INTÉGRÉE
- FREINAGE PUISSANT ET FIABLE
- RACCORDEMENT ÉLECTRIQUE FACILE
- PROTECTION PAR ABSENCE DE PHASES
- SÉCURITÉ ACCRUE
- CHÂÎNE DE HAUTE QUALITÉ

Modèle EFAP/EFBP/ESAP ELEPHANT avec chariot libre

- RAPPORT QUALITÉ/PRIX
- SÉCURITÉ INTÉGRÉE
- FREINAGE PUISSANT ET FIABLE
- RACCORDEMENT ÉLECTRIQUE FACILE
- PROTECTION PAR ABSENCE DE PHASES
- SÉCURITÉ ACCRUE
- CHÂÎNE DE HAUTE QUALITÉ



Description	Référence	Capacité (kg)	Nombre de brins	Hauteur perdue (H/mm)	Vitesse de levage (M/min.)	Réglage largeur de fer Roul. (mm)	Poids (kg)
	EFAP-10	1000	1	603	7,6	58-130	69
	EFAP-20	2000	2	786	3,8	70-155	84
	EFAP-30	3000	3	882	2,5	90-160	110
	EFAP-50	5000	5	1065	1,5	90-180	180
2 vitesses triphasé 380V	EFBP-05	500	1	571	7 et 1,8	58-130	51
	EFBP-10	1000	1	603	7,6 et 1,9	58-130	69
	EFBP-20	2000	2	786	3,8 et 1	70-155	84
	EFBP-30	3000	3	882	2,5 et 0,6	70-155	110
1 vitesse monophasé 220V	ESAP-05	500	1	571	3,5	58-130	51
	ESAP-10	1000	2	685	1,8	58-130	57

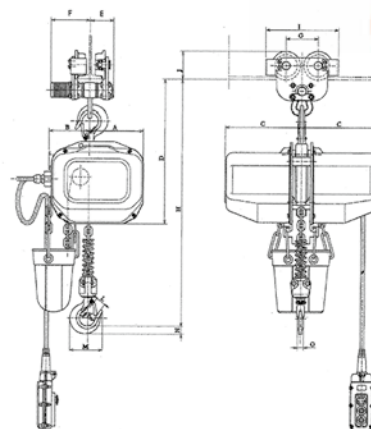

Description	Capacité (kg)	A	B	C	D	E	F	G	H	I	J	K	L	M	N	O
		(mm)	(mm)	(mm)	(mm)	(mm)	(mm) min/max	(mm) min/max	(mm)	(mm) croc/direct	(mm)	(mm)	(mm)	(mm)	(mm)	(mm)
Triphasé 380 V																
EFAP/EFBP 0,5 T	500	161	124	224	432	67/139	134/206	100	670/571	228	94	43	26,5	84	19	14
EFAP/EFBP 1,0 T	1000	170	128	239	464	67/139	134/206	116	705/603	250	106,5	50	31	103	25	19
EFAP/EFBP 2,0 T	2000	133	165	239	539	78/139	156/241	136	895/786	308	135	65	38	135,5	35	26
EFAP/EFBP 3,0 T	3000	148	208	239	598	91/139	156/223	150	1010/882	326	150,5	60	43	165	49	32
EFAP/EFBP 5,0 T	5000	183	273	239	715	105/139	189/279	169	1193/1065	367	168	70	47	170	53	35
Monophasé 220 V																
ESAP 0,5 T	500	161	124	224	432	67/139	134/206	100	670/571	228	94	43	26,5	84	19	14
ESAP 1,0 T	1000	127	158	224	445	67/139	134/206	116	785/685	250	106,5	50	31	103	25	19

Modèle EFAM/EFBM ELEPHANT avec chariot électrique

- RAPPORT QUALITÉ/PRIX
- SÉCURITÉ INTÉGRÉE
- FREINAGE PUISSANT ET FIABLE
- RACCORDEMENT ÉLECTRIQUE FACILE
- PROTECTION PAR ABSENCE DE PHASES
- SÉCURITÉ ACCRUE
- CHÂÎNE DE HAUTE QUALITÉ

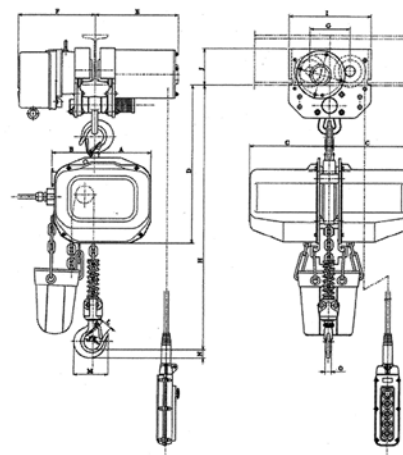

Description	Référence	Capacité (kg)	Nombre de brins	Hauteur perdue	Vitesse de levage	Vitesse de direction	Réglage largeur de fer Roul.	Poids (kg)
				(H/mm)	(M/min.)	(M/min.)	(mm)	
1 vitesse de levage triphasé 380 V	EFAM-05	500	1	609	7	10 ou 20	76-127	74
	EFAM-10	1000	1	629	7,6	10 ou 20	76-127	87
	EFAM-20	2000	2	799	3,8	10 ou 20	102-153	104
	EFAM-30	3000	3	890	2,5	10 ou 20	102-153	147
	EFAM-50	5000	5	1070	1,5	10 ou 20	127-178	205
2 vitesses de levage triphasé 380 V	EFBM-05	500	1	609	7 et 1,8	10 ou 20	76-127	75
	EFBM-10	1000	1	629	7,6 et 1,9	10 ou 20	76-127	88
	EFBM-20	2000	2	799	3,8 et 1	10 ou 20	102-153	105
	EFBM-30	3000	3	890	2,5 et 0,6	10 ou 20	102-153	148

Description	Capacité (kg)	A	B	C	D	E	F	G	H	I	J	K	L	M	N	O
		(mm)	(mm)	(mm)	(mm)	(mm)	(mm) min/max	(mm) min/max	(mm)	(mm) croc/direct	(mm)	(mm)	(mm)	(mm)	(mm)	(mm)
EFAM/EFBM 0,5 T	500	161	124	224	457	251/302	231/282	120	695/609	246	125	43	26,5	84	19	14
EFAM/EFBM 1,0 T	1000	170	128	239	489	251/302	321/282	120	730/629	246	125	50	31	103	25	19
EFAM/EFBM 2,0 T	2000	133	165	239	550	267/318	247/298	148	910/799	324	137	65	38	135,5	35	26
EFAM/EFBM 3,0 T	3000	148	208	239	606	324/375	252/303	160	1020/890	400	182	60	43	165	49	32
EFAM/EFBM 5,0 T	5000	183	273	239	724	342/393	270/321	170	1202/1070	412	195	70	47	170	53	35

Palan électrique à chaîne YALE CPV

Palans électriques à chaîne CPV.

Modèle CPV : 1 vitesse

Modèle CPVF : 2 vitesses.

Capacité de 500 à 2000 kg.

Caractéristiques :

- Facteur de marche moteur de 50% (300 démarrages/heure)
- Classification 1 Am
- Garantie 2 ans

- Fin de course haut et bas électrique en standard
- Un corps lubrifié à vie
- Protection IP 55
- Tension d'alimentation 400V tri 50Hz
- Commande sous TBT 42V



Référence	Capacité (kg)	Nombre de brins	Vitesse de levage rapide	Vitesse de levage lente	Puissance moteur (kW)	Classification FEM	Poids (kg)
			(m/min)				
CPV 5-8	500	1	8	-	0,75	1 Am	26
CPVF 5-8	500	1	8	2,5	0,75/0,18	1 Am	27
CPV 10-4	1000	2	4	-	0,75	1 Am	28
CPVF 10-4	1000	2	4	1	0,75/0,18	1 Am	29
CPV 10-8	1000	1	8	-	1,5	1 Am	58
CPVF10-8	1000	1	8	2	1,5/0,37	1 Am	59
CPV 20-4	2000	2	4	-	1,5	1 Am	63
CPVF 20-4	2000	2	4	1	1,5/0,37	1 Am	64

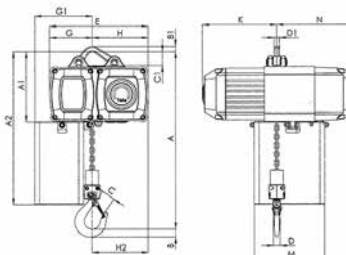

Référence	A	A1	B	B1	C	C1	D	D1	E	G	H	K (CPV)	K (CPVF)	N
	(mm)	(mm)	(mm)	(mm)	(mm)	(mm)	(mm)	(mm)	(mm)	(mm)	(mm)	(mm)	(mm)	(mm)
CPV/CPVF 5-8	353	196	22	15	29	38	15	15	277	120	157	207	207	219
CPV/CPVF 10-4	430	196	22	15	29	38	15	15	277	120	157	207	207	219
CPV/CPVF 10-8	428	234	29	20	35	45	21	15	326	140	186	285	285	274
CPV/CPVF 20-4	524	234	37	20	40	45	26	15	326	173	154	285	285	274

Palan électrique à chaîne YALE CPMono capacité de 50 à 125 kg

Palans électriques à chaîne.
Gamme monophasée | Modèles CPMono.

Caractéristiques :

- Carter robuste en aluminium, peinture epoxy.
- Garantie 2 ans (hors pièces d'usure).
- Classification 2m à 4m.
- Tension d'alimentation 230V mono 50Hz.
- Contacteur marche/arrêt et arrêt d'urgence type coup de poing pour une meilleure sécurité.
- Frein électromagnétique, maintenant la charge en toute sécurité (même en cas de coupure de courant).
- Protection contre les surcharges par limiteur de couple à friction.
- Protection IP 54 du moteur.

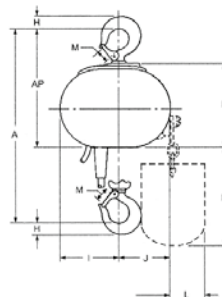
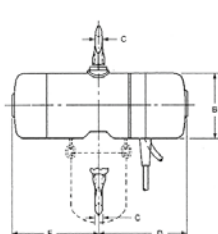

Référence	Capacité (kg)	Nombre de brins	Corps	Vitesse de levage principale	Dimensions chaîne	Classification FEM	Poids (kg)	Puissance moteur (kW)
				(m/min)	(mm)			
CPMono 0,5-4	50	1	SH	4	4 x 12,2	4m	11,5	0,10
CPMono 0,8-4	80	1	SH	4	4 x 12,2	4m	11,5	0,10
CPMono 1-4	100	1	SH	4	4 x 12,2	3m	11,5	0,10
CPMono 1,2-4	125	1	SH	4	4 x 12,2	2m	11,5	0,10

Référence	A	B	C	D	F	H	I	J	L	M	P	R	AP
	(mm)	(mm)	(mm)	(mm)	(mm)	(mm)	(mm)	(mm)	(mm)	(mm)	(mm)	(mm)	(mm)
SH	276	103	14	227	160	21	76	75	52	25	103	98	159

Palan électrique à chaîne YALE CPMono capacité de 250 à 1000 kg

Palans électriques à chaîne.
Gamme monophasée | Modèles CPMono.

Caractéristiques :

- Facteur de marche moteur de 50% (300 démarrages/heure)
- Classification 1 Bm.
- Garantie 2 ans (hors pièces d'usure).
- Fin de course haut et bas électrique en standard.
- Protection IP55.
- Tension d'alimentation 230V mono 50Hz.
- Commande sous TBT 42V.

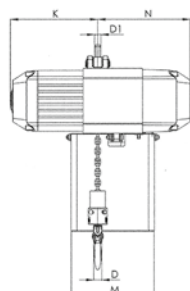
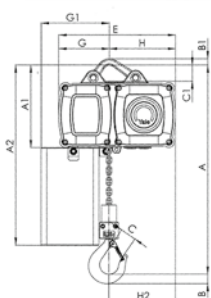

Référence	Capacité (kg)	Nombre de brins	Corps	Vitesse de levage principale	Dimensions chaîne	Classification FEM	Poids (kg)	Puissance moteur (kW)
				(m/min)	(mm)			
CPMono 2-8	250	1	V	8	4 x 12,2	1Bm	24	0,37
CPMono 5-4	500	2	W	4	4 x 12,2	1Bm	25	0,37
CPMono 5-8	500	1	G	8	5 x 15,1	1Bm	26	0,75
CPMono 10-4	1000	2	GG	4	5 x 15,1	1Bm	28	0,75

Référence	A	B	B1	C	C1	D	D1	E	H	K	N
	(mm)	(mm)	(mm)	(mm)	(mm)	(mm)	(mm)	(mm)	(mm)	(mm)	(mm)
V	353	22	15	29	38	15	15	277	157	207	219
VV	393	22	15	29	38	15	15	277	133	207	219
G	353	22	15	29	38	15	15	277	157	207	219
GG	430	29	15	35	38	21	15	277	133	207	219

Appareils de levage et de manutention

TREUILS À CÂBLE PASSANT | TIRFOR

Treuil à câble passant

- APPAREIL POUR LEVER ET TRACTER
- TRACTION ET LEVAGE POSSIBLES DANS TOUTES LES POSITIONS
- CARTER EN ALUMINIUM
- DURÉE DE VIE ÉLEVÉE
- LONGUEUR DE CÂBLE ILLIMITÉE



Référence	Capacité en levage	Effort au levier en pleine charge	Course du câble par coup compl.	Diam. Câble	Résistance min. du câble	Poids env.	Poids par m. de câble	A	B	C	L1	L2	L3
	(kg)	(daN)	(mm)	(mm)	(kN)	(kg)	(kg)	(mm)	(mm)	(mm)	(mm)	(mm)	(mm)
TIR08	800	34,1	52	8,3	40	6,4	0,25	426	238	64	-	-	800
TIR16	1600	40	55	11	80	12	0,51	545	284	97	692	1200	-
TIR32	3200	43,8	28	16	160	23	1	660	325	116	692	1200	-

Tirvit

Référence	Modèle	Capacité	Poids	Diam. câble
		(kg)	(kg)	(mm)
TIRVIT40	F2	400	4	3 - 8
TIRVIT60	F3	600	5,2	7 - 15
TIRVIT80	F4	800	6,2	14 - 18

Jockey TRACTEL J-3 | J-5

- Appareils universels de levage et de traction de capacité 300 et 500 kg.
- Extra-légers et robustes, faciles à utiliser et à entretenir.

Référence	CMU	Poids appareil nu	Diam. câble spécial Jockey™	Effort au levier charge nominale	Dimensions de l'appareil L x l x p
	(kg)	(kg)	(mm)	(kg)	(mm)
Jockey J300	300	1,75	4,7	12	320 x 200 x 40
Jockey J500	500	3,75	6,5	20	370 x 215 x 55

Tirfor TRACTEL - Série T500

- Compact, maniables et légers, les appareils TIRFOR® de la série T500 allient maniabilité et sécurité.

Ils sont recommandés là où le poids réduit du treuil est d'un intérêt primordial.

Référence	CMU	Poids appareil nu	Poids du câble (20m)	Diam. câble spécial Tirfor	Charge de rupture du câble	Dimensions de l'appareil L x l x p	Dimensions du levier ouvert - fermé
	(kg)	(kg)	(kg)	(mm)	(kg)	(mm)	(mm)
T508	800	6,6	6,1	8,3	4000	420 x 250 x 59	690 - 400
T516	1600	13,5	13,1	11,5	8000	530 x 315 x 127	1150 - 650
T532	3200	24	26,6	16,3	16000	620 x 355 x 130	1150 - 650

Tirfor TRACTEL - Série TU

- Pour lever, tirer ou positionner des charges lourdes, les TIRFOR® de la gamme TU offrent un service inégalable par leur durée de vie et leur robustesse.

Certains modèles sont agréés pour le levage de personnes.

Référence	CMU	Poids appareil nu	Poids du câble (20m)	Diam. câble spécial Tirfor	Charge de rupture du câble	Dimensions de l'appareil L x l x p	Dimensions du levier ouvert - fermé
	(kg)	(kg)	(kg)	(mm)	(kg)	(mm)	(mm)
TU08	800	8,4	6,1	8,3	4000	527 x 265 x 108	770 - 510
TU16	1600	20	13,1	11,5	8000	660 x 330 x 140	1190 - 680
TU32	3200	27	26,6	16,3	16000	676 x 330 x 156	1190 - 680

Tirfor motorisé à commande hydraulique TRACTEL



Le treuil hydraulique Tirfor™ est un treuil motorisé mobile à câble passant. Il peut lever, tirer et positionner des charges sur une grande longueur tout en gardant leur capacité de traction. Il peut être utilisé dans de multiples configurations. En option : l'utilisation d'une poulie de mouflage permet de multiplier la capacité de l'appareil.

Treuil motorisé, déplaçable pour le levage et la traction de charges utilisable dans différentes configurations avec de très grandes longueurs de câbles.

Tirfor® TU HYDRAULIQUE : - TU16 H -1600kg & TU 32 H - 3200kg

Caractéristiques :

- Mise en place rapide
- Longueur de câble illimitée
- Maniable, très robuste et très puissant
- Protection contre les surcharges
- Positionnement précis de la charge
- Centrale hydraulique pouvant être connectée jusqu'à 4 appareils
- Plusieurs motorisations possibles triphasé ou monophasé



ÉQUIPEMENT STANDARD	
Référence	Descriptif produit
8488	Groupe hydraulique à moteur électrique, 1 voie, débit 132/mm, triphasé
1548	Idem, 2 voies
1558	Idem, 4 voies
1168	Groupe thermique, débit 13l/mn, 1 voie
4768	Idem, 2 voies
4778	Idem, 4 voies
6158	Jeu de 2 flexibles diam. 10mm (pression + retour) avec raccords rapides, longueur 3m
398	Supertirfor TU-16H spécial avec ferrure et support vérin
1138	Vérin auto-inverseur VA2 équipé
4748	Supertirfor TU-32H spécial avec ferrure et support vérin
8678	Vérin auto-inverseur VA3 équipé
107320	Bidon d'huile hydraulique, 18kg

Référence	Capacité (kg)	Longueur (mm)	Hauteur (mm)	Épaisseur (mm)	Diam. câble (mm)	Marche avant m/min			Marche arrière m/min			Groupe hydraulique			
						Conf 1	Conf 2	Conf 4	Conf 1	Conf 2	Conf 4	1 voie en kg	2 voies en kg	4 voies en kg	Dimension l x L x H
TU 16H	1600	788	360	185	11,5	2	1,5	0,75	2,3	2	1	43,5	44,1	45,1	460 x 550 x 500
TU 32H	3200	1070	430	204	16,5	0,7	0,35	0,17	1,6	0,8	0,4	43,5	44,1	45,1	460 x 550 x 500

Treuil Minifor TR



Référence	Capacité	Vitesse	Volt	Moteur	KW	Poids	Diam. câble
	(kg)	(m/min)				(kg)	(mm)
TRIOSY*	100	30	400	Tri.	0,75	19,5	7*
TRIOSY*	100	30	690	Tri.	0,75	21,7	7*
TRIO	100	15	230	Mono.	0,37	21	6,5
TR30	300	5	230	Mono.	0,37	21	6,5
TR30S	300	13	230	Mono.	1,1	32	6,5
TR30S	300	13	400	Tri.	1,1	28	6,5
TR50	500	7	230	Mono.	1,1	32	6,5
TR50	500	7	400	Tri.	1,1	28	6,5

* câble synthétique

Appareils de levage et de manutention

SYSTÈMES DE TENSION

Kito Clip

Cette pince facile à placer ne peut être utilisée que pour effectuer des **tractions**. Elle ne peut en aucun cas être employée pour lever.

Référence	CMU	Diam. câble	A	B	C	Poids
	(kg)	(mm)	(mm)	(mm)	(mm)	(kg)
KC100	750	8 à 10	34	16	10,5	0,9
KC140	1500	12 à 14	42	19	15,5	2
KC200	3000	16 à 20	48	20	18	4,8

Grenouille TRACTEL

Permet de saisir un câble à n'importe quel endroit pour reprise d'une charge ou maintien d'une tension en attente de ligature ou de réglage.

Référence	CMU	Charge de rupture	Diam. câble	Poids
	(kg)	(kg)	(mm)	(kg)
G2	320	1600	2 à 8	0,3
G3	380	1900	7 à 15	0,5
G4	400	2000	14 à 18	0,6

Pince serre-câble CONI-KLAM TRACTEL

Permet un accrochage rapide sur un câble de prolongation ou une élingue.

Référence	CMU	Diam. câble	Poids sans manille	Poids avec manille
	(kg)	(mm)	(kg)	(kg)
EC 10	1000	5 à 10	1,2	1,6
EC 14	2000	10,5 à 14	2,6	3,7
EC 21	3000	15 à 21	5,4	7,5

Pince serre-câble LITTLE MULE YALE

La pince serre-câble LITTLE MULE est étudiée pour tirer, suspendre, tendre des câbles et tiges dont la dureté n'exécède pas 125 N/mm².

Référence	CMU	Diam. câble	Ceil d'attelage	Poids
	(kg)	(mm)	(mm)	(kg)
LMG I	2000	5 à 15	31 x 44	1,6
LMG II-X	3000	8 à 20	31 x 44	2,9
LMG III	5000	18 à 32	66 x 93	9,5

Pince parallèle galvanisée,

désignation 4 - 10 avec ceil rond
désignation 16 - 38 avec ceil ovale



Référence	CMU	Désignation	Diam. câble	Poids par 100 pcs
	(kg)		(mm)	(kg)
122 420 004	500	4	1 - 4	0,3
122 420 008	1000	8	3 - 8	0,9
122 420 010	1700	10	5 - 10	1,1
122 420 016	3000	16	8 - 16	1,8
122 420 026	3500	26	12 - 26	3,5
122 420 038	4000	38	20 - 38	6,5

Mordaches à 4 empreintes

4 empreintes au choix pour les diam. De 8 à 20 mm.
Force : 2,8 à 6,2 T. Poids : 4,3 kg.

Mordaches acier STEURER

Référence	Capacité	Diam. câble	Poids
	(t)	(mm)	(kg)
MORST07T	7	10-14	10
MORST08T	8	15-19	13
MORST11T	11	20-25	26
MORST24T	24	26-32	42
MORST35T	35	32-40	66
MORST40T	40	38-48	87
MORST50T	50	48-54	99

**MANIBOX GR de 150 à 2750kg,
levage ou traction**

Référence	Force	Capacité de câble	Diam. câble	Effort à la manivelle	Levée par tour de manivelle	Poids (treuil nu sans câble)
	(kg)	(m)	(mm)	(kg)	(mm)	(kg)
GR 150	150	20	4	20	138	5,6
GR 230	230	5	4	20	138	5,6
GR 300	300	38	5	12,5	30,5	15
GR 530	530	4	6	12,5	30,5	15
GR 500	500	18	6,8	19	31,5	15
GR 750	750	4	7	19	31,5	15
GR 1000	1000	30	9	14,5	16	44
GR 1450	1450	6	10	14,5	16	44
GR 2000	2000	25	13	16,5	9,5	83
GR 2750	2750	6	13	16,5	9,5	83

**Treuil manuel à vis sans fin
MANIBOX VS de 250 à 3500kg,
levage ou traction**

Référence	Force	Capacité de câble	Diam. câble	Effort à la manivelle	Levée par tour de manivelle	Poids (treuil nu sans câble)
	(kg)	(m)	(mm)	(kg)	(mm)	(kg)
VS 250	250	15	5	11	17	7,5
VS 320	320	6	6	11	17	7,5
VS 500	500	18	6,8	14	11	12
VS 750	750	4	7	14	11	12
VS 1000	1000	30	9	14	8	37,5
VS 1450	1450	6	10	14	8	37,5
VS 1500	1500	23	11,5	14	6	52
VS 2000	2000	6	12	14	6	52
VS 2000	2000	17	13	14,5	5	80
VS 2500	2500	6	13	14,5	5	80
VS 3000	3000	18,5	15,8	15	3	140
VS 3500	3500	7,5	16	15	3	140

Treuil de levage autofreiné standard de 80 à 490kg, levage

Référence	Charge autorisée		Diam. câble	Longueur câble	L x l x h	Poids
	Couche supérieure (kg)	Couche inférieure (kg)	(mm)	(kg)	(mm)	(kg)
631.4 AFLM	80	190	3	8	211 x 195 x 96	2,2
631.4 AFL	190	340	4	12	250 x 197 x 96	2,7
631.6 AFL	240	500	5	14	265 x 240 x 128	3,7
631.8 AFL	270	650	6	19	265 x 290 x 167	5,5
631.12 AFL	490	900	7	13	294 x 295 x 170	7,4

Treuil manuel de halage de 470 à 2700kg

Référence	Capacité de halage	L x l x h	Diam. câble	Longueur maxi	Poids
	(m)	(mm)	(kg)	(mm)	(kg)
T03N1	470	230 x 200 x 100	3	22	2
T05N1	596	240 x 240 x 127	5	17	3
T06N1	656	240 x 240 x 127	5	17	3,2
T07N1	723	242 x 240 x 166	5	32	4,6
T09N1	894	270 x 253 x 171	6	21	6
T12N2	1264	290 x 312 x 171	7	14	6,6
T12N2F	1264	290 x 312 x 171	7	14	7,5
T16N2F	1556	290 x 312 x 171	7	14	7,8
T25N3F	2741	345 x 348 x 190	8	14	13,1

Appareils de levage et de manutention

TREUILS MANUELS | TREUILS DE VÉHICULES

Treuil de levage autofreiné
inox, 80 à 490kg

Référence	Charge autorisée		Diam. câble	Longueur câble	L x l x h	Poids
	Couche supérieure (kg)	Couche inférieure (kg)	(mm)	(mm)	(mm)	(kg)
631.4 AFLMX	80	190	3	8	211 x 195 x 96	2,2
631.4 AFLX	190	340	4	12	245 x 202 x 96	2,8
631.6 AFLX	240	500	5	14	265 x 240 x 128	4,4
631.8 AFLX	270	650	6	19	270 x 290 x 167	5,2
631.12 AFLX	490	900	7	13	294 x 295 x 170	7,6

Treuil manuel à engrenage,
TIREX 300kg, levage ou traction

Référence	Force de la 1 ^{ère} couche	Force de la dernière couche	Nbre de couches	Câble		Effort maxi à la manivelle	Levée mini par tour de manivelle	Poids (treuil sans câble)
	(kg)	(kg)	(mm)	Diam. (mm)	Capacité (mm)	(mm)	(mm)	(kg)
TIREX 300	400	300	3	5	8,5	14	41	3,7

Treuil de véhicules, polyvalents de loisirs, série GP 12V de 1040 à 1360kg



Référence	Force	Moteur	Vitesse à la 1 ^{ère} couche sans charge	Vitesse à la charge nominale	Diam. câble livré avec le treuil	Longueur de câble livrée	Livré avec guide-câble à rouleaux	Poids
	(kg)		(m/min)	(m/min)	(mm)	(m)		(kg)
GP 2300	1040	0,5 kW - 0,7 CV	4,7	0,5 (140A)	4	18,2	oui	6,4
GP 3000	1360	0,8 kW - 1,1 CV	3,6	1,5 (180A)	4,8	15,2	oui	6,8

Treuil de véhicules de halage, performant, polyvalent, série S 12/24V de 1360 à 2270kg



Référence	Force	Moteur	Vitesse à la 1 ^{ère} couche sans charge	Vitesse à la charge nominale	Diam. câble livré avec le treuil	Longueur de câble livrée	Livré avec guide-câble à rouleaux	Poids
	(kg)		(m/min)	(m/min)	(mm)	(m)		(kg)
S 3000	1360	1 kW - 1,3 CV	5,1	1,1 (200 A)	4,8	18,2	oui	17,3
S 4000	1820	1,3 kW - 1,8 CV	6,5	1,4 (311 A)	5,5	18,2	oui	18,2
S 5000	2270	1,6 kW - 2,1 CV	5,9	1,4 (350 A)	6,4	15,2	oui	19,1

Treuil de véhicule de halage, haute performance, série EP et EPI 12/24V de 2270 à 4080kg

Référence	Force	Moteur	Vitesse à la 1 ^{ère} couche sans charge	Vitesse à la charge nominale	Diam. câble livré avec le treuil	Longueur de câble livrée	Poids
	(kg)		(m/min)	(m/min)			
EP 6	2720	2,7 kW - 3,6 CV	14,6	3,1 (440-264 A)	8	30	31,8
EPI 6	2720	2,7 kW - 3,6 CV	14,6	3,1 (440-264 A)	8	30	32,7
EP 9	4080	3,4 kW - 4,6 CV	13,4	2 (350-210 A)	9	30	33
EPI 9	4080	3,4 kW - 4,6 CV	13,4	2 (350-210 A)	9	30	36,3
EP 9,5	4309	3,75 kW - 5 CV	19	0,85 (320 A)	8,3	30	33
EP 12,5	5670	4,2 kW - 5,6 CV	7,3	0,8 (355-310 A)	11	25	62,2
EP 16,5	7484	4,2 kW - 5,6 CV	8,7	0,6 (370-425 A)	12	25	68,5

Treuil de véhicule de halage, pour camion, série professionnelle 12/24V de 3860 à 6350kg

Référence	Force à la 1 ^{ère} couche	Moteur 12 V - 24 V	Vitesse à la 1 ^{ère} couche sans charge	Diam. câble livré avec le treuil	Longueur de câble livrée	Rouleau presse-câble	Dévidoir pneumatique	Poids
	(kg)		(m/min)	(mm)				(kg)
HUSKY	3860	1,9 CV - 2,1 CV	9,6	9	31	option	non	30
E 10P	4540	1,9 CV - 2,1 CV	6,75	10	30	option	option	46
E 12	5445	1,9 CV - 2,1 CV	7,5	10	30	option	non	61
E 14P	6350	2,1 CV	8,2	13	30	option	non	62

Treuil de véhicule hydraulique de halage, de 3,6 à 13,6T

Référence	Force à la 1 ^{ère} couche	Réduction	Pression d'huile maxi	Débit d'huile maxi	Frein	Vitesse à la 1 ^{ère} couche sans charge	Diam. câble livré avec le treuil	Longueur de câble livrée	Rouleau presse-câble	Débrayage pneumatique	Poids
	(kg)					(m/min)					(mm)
H 8 P	3630	trains planétaires	126	57	auto.	13,8	10	40	option	option	40
H 9 W	4080	roue et vis sans fin	110	45	vis sans fin	4,8	10	23	option	non	26
H 10 P	4540	trains planétaires	116	57	auto.	8,8	10	23	option	option	38
H 12 P	5450	trains planétaires	150	57	hydrau.	10,6	12	40	option	option	61
H 14 P	6350	trains planétaires	150	57	hydrau.	8,4	13	40	option	option	61
H 14 W	6350	roue et vis sans fin	155	57	vis sans fin	3,1	12	30	option	option	52
H 20 P	9080	trains planétaires	200	75	hydrau.	10,2	16	70	option	option	198
H 25 P	11340	trains planétaires	200	75	hydrau.	8,6	18	40	option	option	198
H 30 P	13610	trains planétaires	200	75	hydrau.	7,6	20	30	option	option	198

Appareils de levage et de manutention

TREUILS ÉLECTRIQUES

Treuil électrique compact de levage ou traction, à commande directe, **TRB de 250 à 960kg**



Référence	FEM	Force à la couche supérieure	Nbre de couches	Puissance moteur	Vitesse (m/min)	Capacité de câble tambour standard (m)	Diam. câble (mm)	Poids (kg)
		(kg)		(kW)				
TRB251CD20	1 Bm	250	3	1,1 mono	20	55	5	35
TRB253CD23	1 Bm	250	3	1,1 tri	23	55	5	35
TRB301CD15	1 Bm	300	3	1,1 mono	15	55	5	35
TRB303CD20	1 Bm	300	3	1,1 tri	20	55	5	35
TRB351CD15	1 Bm	350	2	1,1 mono	15	35	5	35
TRB353CD15	1 Bm	350	2	1,1 tri	15	35	5	35
TRB501CD9	1 Bm	500	4	1,1 mono	9	85	6,8	81
TRB503CD5	1 Bm	500	4	1,1 tri	5	85	6,8	81
TRB503CD9	1 Bm	500	4	1,1 tri	9	85	6,8	81
TRB803CD5	1 Bm	800	3	1,1 tri	5	60	8	81
TRB963CD5	1 Bm	960	1	1,1 tri	5	17	8	81

Treuil électrique compact de levage ou traction, à commande directe, **PRIMO de 150 à 300kg**



Référence	FEM	Force à la couche supérieure	Nbre de couches	Puissance moteur	Vitesse (m/min)	Capacité de câble (m)	Diam. câble (mm)	Poids (kg)	Fins de course standard
		(kg)		(kW)					
PRIMO 151 CD	1 Cm	150	3	0,75 mono.	16	55	4	30	Oui
PRIMO 151 BT	1 Cm	150	3	0,75 mono.	16	55	4	30	Oui
PRIMO 153 CD	1 Cm	150	3	0,75 tri.	16	55	4	30	Non
PRIMO 153 BT	1 Cm	150	3	0,75 tri.	16	55	4	30	Oui
PRIMO 301 CD	1 Bm	300	3	0,75 mono.	8	48	5	35	Oui
PRIMO 301 BT	1 Bm	300	3	0,75 mono.	8	48	5	35	Oui
PRIMO 303 CD	1 Bm	300	3	0,75 tri.	8	48	5	35	Non
PRIMO 303 BT	1 Bm	300	3	0,75 tri.	8	48	5	35	Oui



Treuil électrique compact de levage ou traction, basse tension, 1 vitesse ou **variateur, TRB de 250 à 960kg**



Référence	FEM	Force à la couche supérieure	Nbre de couches	Puissance moteur	Vitesse (m/min)	Capacité de câble tambour standard (m)	Diam. câble (mm)	Poids (kg)
		(kg)		(kW)				
TRB251BT23	1 Bm	250	3	1,1 mono.	23	55	5	35
TRB253BT23	1 Bm	250	3	1,1 tri.	23	55	5	35
TRB301BT20	1 Bm	300	3	1,1 mono.	20	55	5	35
TRB303BT10	1 Bm	300	3	0,75 tri.	10	55	5	35
TRB303BT20	1 Bm	300	3	1,1 tri.	20	55	5	35
TRB351BT15	1 Bm	350	2	1,1 mono.	15	35	5	35
TRB353BT15	1 Bm	350	2	1,1 tri.	15	35	5	35
TRB501BT12	1 Bm	500	4	1,5 mono.	12	85	6,8	85
TRB503BT5	1 Bm	500	4	0,55 tri.	5	85	6,8	85
TRB503BT9	1 Bm	500	4	1,1 tri.	9	85	6,8	85
TRB503BT12	1 Bm	500	4	1,5 tri.	12	85	6,8	85
TRB503BT18	1 Bm	500	4	2,2 tri.	18	85	6,8	85
TRB503BT23	1 Bm	500	4	3 tri.	23	85	6,8	85
TRB803BT5	1 Bm	800	3	1,1 tri.	5	60	8	90
TRB803BT10	1 Bm	800	3	2,2 tri.	10	60	8	90
TRB803BT13	1 Bm	800	3	2,2 tri.	13	60	8	90
TRB803BT17	1 Bm	800	3	3 tri.	17	60	8	90
TRB963BT5	1 Bm	960	1	1,1 tri.	5	17	8	90
TRB963BT10	1 Bm	960	1	2,2 tri.	10	17	8	90
TRB963BT13	1 Bm	960	1	2,2 tri.	13	17	8	90
TRB963BT17	1 Bm	960	1	3 tri.	17	17	8	90

Treuil électrique compact de chantier, levage ou traction, TRC de 250 à 800kg



Référence	Force à la première couche	Force à la couche supérieure	Moteur	Vitesse	Capacité de câble	Diam. câble	Poids
	(kg)	(kg)	(kW)	(m/min)	(m)	(mm)	(kg)
TRC251CD20	290	250	1,1 mono.	20	55	5	45
TRC251BT25	290	250	1,1 mono.	25	55	5	49
TRC253BT25	290	250	1,1 tri.	25	55	5	49
TRC301CD15	345	300	1,1 mono.	15	55	5	45
TRC301BT20	345	300	1,1 mono.	20	55	5	49
TRC303BT20	345	300	1,1 tri.	20	55	5	49
TRC351CD15	375	350	1,1 mono.	15	40	5	45
TRC351BT15	375	350	1,1 mono.	15	40	5	49
TRC353BT15	375	350	1,1 tri.	15	40	5	49
TRC501CD09	635	500	1,1 mono.	9	85	6,8	91
TRC501BT12	635	500	1,5 mono.	12	85	6,8	95
TRC503BT5	635	500	0,55 tri.	5	85	6,8	95
TRC503BT9	635	500	1,1 tri.	9	85	6,8	95
TRC503BT12	635	500	1,5 tri.	12	85	6,8	95
TRC503BT18	635	500	2,2 tri.	18	85	6,8	95
TRC503BT23	635	500	3 tri.	23	85	6,8	95
TRC803BT5	960	800	1,1 tri.	5	60	8	100
TRC803BT10	960	800	2,2 tri.	10	60	8	100
TRC803BT13	960	800	2,2 tri.	13	60	8	100
TRC803BT17	960	800	3 tri.	17	60	8	100

Treuil électrique compact TIRLEV, 200kg mono et triphasé, levage ou traction



Référence	Force	Alim.	Nbre de vitesses	Puissance moteur	Vitesse	Capacité de câble	Diam. câble	Poids
	(kg)			(kW)				
TIRLEV 201 V 20	200	Mono.	1	0,75 mono.	20	25	4	25
TIRLEV 203 V 20	200	Tri.	1	0,75 tri.	20	25	4	25
TIRLEV 203 V 10	200	Tri.	1	0,37 tri.	10	25	4	25
TIRLEV 203 V 12	200	Tri.	2	0,37/0,75 tri.	10/20	25	4	25

Treuil électrique série TE de 600kg à 10T, modèle 1 vitesse ou à variateur de vitesse, levage ou traction

1 VITESSE

Référence	Force à la dernière couche	Vitesse à la dernière couche	Diam. câble	Capacité maxi. tambour	Puissance moteur	Poids
	(kg)	(m/min)	(mm)	(m)	(kW)	(kg)
TE600S10BT	600	10	6,8	325	2,2	165
TE600S16BT	600	16	6,8	325	3	165
TE600S22BT	600	22	6,8	325	4	175
TE900S8BT	900	8	8	280	2,2	165
TE900S11BT	900	11	8	280	3	175
TE900S22BT	900	22	8	280	5,5	180
TE1000S6BT	1000	6	8	280	2,2	220
TE1000S13BT	1000	13	8	280	4	230
TE1300S5BT	1300	5	11,5	160	2,2	220
TE1300S14BT	1300	14	11,5	160	5,5	235
TE1600S5BT	1600	5	11,5	160	2,2	220
TE1600S11BT	1600	11	11,5	160	5,5	235
TE2000S5BT	2000	5	11,5	235	2,2	550
TE2000S11BT	2000	11	11,5	235	4	565
TE2600S4BT	2600	4	13	210	2,2	550
TE2600S8BT	2600	8	13	210	4	565
TE3300S4BT	3300	4	15,8	180	2,2	560
TE3300S7BT	3300	7	15,8	180	4	575
TE5000S2BT	5000	2	18	160	2,2	730
TE5000S4BT	5000	4	18	160	4	745
TE5000S10BT	5000	10	18	160	11	835
TE7500S4BT	7500	4	22	225	5,5	1250
TE10000S6BT	10000	6	24	240	11	1800



VARIATEUR DE VITESSE

Référence	Force à la dernière couche	Vitesse à la dernière couche	Diam. câble	Capacité maxi. tambour	Puissance moteur	Poids
	(kg)	(m/min)	(mm)	(m)	(kW)	(kg)
TE10000S13W	1000	1,3 à 13	8	280	4	230
TE13000S14W	1300	1,4 à 14	11,5	160	5,5	235
TE16000S11W	1600	1,1 à 11	11,5	160	5,5	235
TE20000S11W	2000	1,1 à 11	11,5	235	4	565
TE26000S4W	2600	0,4 à 4	13	210	2,2	550
TE26000S8W	2600	0,8 à 8	13	210	4	565
TE33000S4W	3300	0,4 à 4	15,8	180	2,2	560
TE33000S7W	3300	0,7 à 7	15,8	180	4	575
TE50000S2W	5000	0,2 à 2	18	160	2,2	730
TE50000S4W	5000	0,4 à 4	18	160	4	745
TE50000S10W	5000	1 à 10	18	160	11	835
TE75000S4W	7500	0,4 à 4	22	225	5,5	1250
TE100000S6W	10000	0,6 à 6	24	240	11	1950

Appareils de levage et de manutention

TREUILS ÉLECTRIQUES

Treuil électrique de chantier, série TEL de 600kg à 7,5T levage ou traction



Référence	Force à la dernière couche	Vitesse à la dernière couche	Longueur tambour standard	Diam. câble	Capacité maxi. tambour	Puissance moteur	Poids
	(kg)	(m/min)	(mm)	(mm)	(m)	(kW)	(kg)
TEL600S10BT	600	10	600	6,8	325	2,2	225
TEL600S16BT	600	16	600	6,8	325	3	225
TEL600S22BT	600	22	600	6,8	325	4	225
TEL900S8BT	900	8	600	8	280	2,2	225
TEL900S11BT	900	11	600	8	280	3	235
TEL900S22BT	900	22	600	8	280	5,5	240
TEL1000S6BT	1000	6	600	8	280	2,2	315
TEL1000S13BT	1000	13	600	8	280	4	325
TEL1300S5BT	1300	5	600	11,5	160	2,2	315
TEL1300S14BT	1300	14	600	11,5	160	5,5	330
TEL1600S5BT	1600	5	600	11,5	160	2,2	315
TEL1600S11BT	1600	11	600	11,5	160	5,5	330
TEL2000S5BT	2000	5	600	11,5	235	2,2	725
TEL2000S11BT	2000	11	600	11,5	235	4	740
TEL2600S4BT	2600	4	600	13	210	2,2	725
TEL2600S8BT	2600	8	600	13	210	4	740
TEL3300S4BT	3300	4	600	15,8	180	2,2	735
TEL3300S7BT	3300	7	600	15,8	180	4	750
TEL5000S2BT	5000	2	600	18	160	2,2	995
TEL5000S4BT	5000	4	600	18	160	4	1010
TEL5000S10BT	5000	10	600	18	160	11	1100
TEL7500S4BT	7500	4	800	22	225	5,5	1185

Treuil électrique série PL, de 800kg à 11T, levage ou traction



Référence	Force à la dernière couche	Vitesse à la dernière couche	Diam. câble	Capacité maxi. tambour	Puissance moteur
	(kg)	(m/min)	(mm)	(m)	(kW)
800 PL 26	800	26	9	215	4
800 PL 45	800	45	9	215	7,5
1000 PL 19	1000	19	9	215	4
1000 PL 37	1000	37	9	215	7,5
1500 PL 28	1500	28	11,5	175	9,2
2000 PL 21	2000	21	13	320	7,5
2000 PL 42	2000	42	13	320	15
3000 PL 36	3000	36	15,8	270	18,5
4000 PL 15	4000	15	18	260	11
4000 PL 23	4000	23	18	260	18,5
5000 PL 19	5000	19	22	250	18,5
5000 PL 24	5000	24	22	250	22
7000 PL 8	7000	8	24	270	11
7000 PL 17	7000	17	24	270	22
8000 PL 6	8000	6	26	250	9,2
8000 PL 12	8000	12	26	250	18,5
9000 PL 7	9000	7	30	250	11
9000 PL 14	9000	14	30	250	22
10000 PL 12	10000	12	30	250	22
11000 PL 5	11000	5	30	250	11
11000 PL 7	11000	7	30	250	15
11000 PL 11	11000	11	30	250	22

Treuil de chantier essence (série TS) ou diesel (série TD), de 300 à 500kg



Force à la dernière couche (kg)	Force à la première couche (kg)	Vitesse (m/min)		Moteur (CV)		Diam. câble (mm)	Diam. tambour (mm)	Capacité maxi tambour (m)	Poids (kg)	
		Es.	Die.	Es.	Die.				Es.	Die.
300	410	38	30	6	4,2	6,8	203	334	125	130
500	664	24	18	6	4,2	6,8	203	253	225	230
750	1037	16	12	6	4,2	8	203	219	225	230
1000	1300	12	8	6	4,2	9	203	219	325	330
1500	1930	8	6	6	4,2	11,5	203	161	325	330
2000	2400	6	4	6	4,2	11,5	324	239	810	815
2500	3080	5	3	6	4,2	13	324	215	810	815
3000	3830	4	3	6	4,2	15,8	324	182	815	820
5000	6400	3	3	8	7,6	18	324	163	1090	1145

Aimant de levage permanent QPM



Référence	CMU (kg)		A	B	C	D	E	F	Longueur du levier	Poids
	tôle	ronde	(mm)	(mm)	(mm)	(mm)	(mm)	(mm)	(mm)	(kg)
QPM - 100	100	30	84	62	67	130	150	116	84	2,6
QPM - 300	300	100	154	92	91	206	195	160	154	9,6
QPM - 600	600	200	224	122	117	285	254	213	196	23,0
QPM - 1000	1000	300	250	176	163	322	372	288	264	54,0

Caractéristiques :

- Facteur de sécurité 3,5.
- Aimant efficace avec neodymium.
- Après la séparation, il ne reste pratiquement plus de magnétisme, il n'y a donc pas de risque d'accidents.
- Opération simple et facile avec bouton de sécurité.
- La rainure en V permet le levage non seulement des pièces de travail plates mais aussi des pièces cylindriques.
- Construction compacte et robuste livrée avec un anneau de levage à grande ouverture.

Aimant de levage permanent PFR



Référence	Capacité (kg)		Dimensions	Poids
	matériel plat	matériel ronde	(mm)	(kg)
PFR - 125	125	50	95 x 60 x 110	3
PFR - 250	250	125	151 x 100 x 168	10
PFR - 500	500	250	246 x 120 x 168	19
PFR - 1000	1000	500	316 x 148 x 216	37
PFR - 2000	2000	1000	480 x 165 x 251	85

Bras basculant HA pour PFR

HA-250	Pour plaques de 300-800 mm de large	958 x 210 x 255	27
HA-500	Pour plaques de 300-1000 mm de large	1158 x 275 x 255	38

Caractéristiques :

- Facteur de sécurité 3.
- Neodymium, matériau aimanté puissant.
- Très grande force de levage et commandes simples.
- Grand œil de levage.
- Connexion mécanique légère avec levier de sécurité.
- Forme compacte et faible poids propre.
- Structure robuste du logement et de l'aimant.
- À l'aide du bras basculant HA, la charge peut être soulevée horizontalement puis verticalement (option).

Aimant à main compact MK - PK



Référence	Capacité	Force de traction	L'épaisseur de plaque	Dimension pour le platine de fixation	Poids
	(kg)	(kg)	(mm)	(mm)	(kg)
PK-120	120	35	1-2	160 x 150	1,4
MK-120	120	70	1,2	140 x 84	1,4
MK-170	170	100	1,4	140 x 116	1,7
MK-300	300	180	>2	160 x 180	3,5

Caractéristiques :

- Certification GS.
- L'huile et la graisse n'ont qu'un effet mineur sur la force magnétique.
- La poignée de traction est robuste, ergonomique et gainée en plastique.
- L'aimant peut être détaché facilement de la pièce de travail en poussant la prise/le levier (en cas d'aimants de grue) en bas.
- L'aimant est détaché de la pièce de travail à l'aide d'un ressort en feuille sans l'endommager.
- Une fois l'aimant détaché, les pièces de travail perdent leur magnétisme.

Aimant à grue compact MK-250KS et MK-500KS

Référence	Capacité	Force de traction	Dimension pour le platine de fixation	Poids
	(kg)	(kg)	(mm)	(kg)
MK-250KS	250	100	290 x 125	7,5
MK-500KS	300	125	290 x 180	10,5



Les modèles REMA MK-250KS et MK-500KS sont destinés pour le levage et le déplacement de tôles d'acier en position horizontale et verticale, avec la possibilité, pendant l'opération, de faire pivoter les tôles d'acier, ce qui est un avantage quand elles sont stockées en position verticale.

REMA MK-250KS :

- Capacité de charge verticale : 250 kg.
- Force de traction de 100 kg.
- Anneau de levage inclinable.

REMA MK-500KS :

- Capacité de charge verticale : 300 kg
- Force de traction de 125 kg.
- Anneau de levage inclinable.
- Ce modèle peut être utilisé à des endroits avec des exigences de sécurité très hautes et/ou quand les surfaces de tôles d'acier ne sont pas lisses et propres à 100%.

OUTILS DE LEVAGE À SYSTÈME SOUS VIDE

Outil de levage électrique à système sous vide VLA-GLA



Référence	Capacité	Nombre de ventouses	Diamètre des ventouses	Dimension L x l	Échappée	Poids
	(kg)		(mm)	(mm)		
GLA4F-0,25	250	4	250	1750 x 1150	620	55
GLA4F-0,5	500	4	300	1750 x 1150	620	55
GLA6F-0,5	500	6	250	2200 x 1200	620	90
GLA6F-1,0	1000	6	300	2200 x 1200	620	90
GLA8F-1,0	1000	8	250	2750 x 1150	620	150
GLA8F-1,5	1500	8	300	2750 x 1150	620	150
GLA10F-2,0	2000	10	300	2750 x 1150	620	200
VLA4F-0,25	250	4	250	1750 x 1150	620	55
VLA4F0,5	500	4	300	1750 x 1150	620	55
VLA6F0,5	500	6	250	2200 x 1200	620	90
VLA6F1,0	1000	6	300	2200 x 1200	620	90
VLA8F1,0	1000	8	250	2750 x 1150	620	150
VLA8F1,5	1500	8	300	2750 x 1150	620	150

VLA système sous vide pneumatique
GLA Système sous vide électrique 400V-50Hz

Applications :

- Déplacement horizontal des tôles stables et plates non-perforées, comme métal, verre, plastique, pierre et bois contre-plaqué.

Sécurité :

- Système d'alarme intelligent.
- Une réserve de vide empêche la tombée.
- Poignée de sécurité pour une opération en sécurité.
- Manomètre, contrôle du vide.
- Pression d'air minimal type VLA : 6-7 Bar.

Avantages :

- Manipulation ergonomique par un seul opérateur.
- Peu d'entretien.

Options :

- Types GLA sont livrables avec pompe à vide entraîné par piles.
- Accumulateur inclus outils de charge.

OUTILS DE LEVAGE À SYSTÈME SOUS VIDE

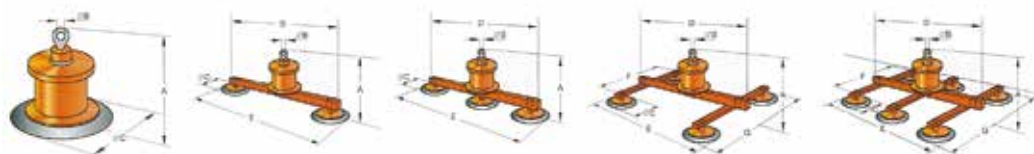
Outils de levage mécanique à système sous vide VHM

Référence	Capacité	Nombre de pistons	Plaque 1000x2000 épaisseur	Plaque 1250x2500 épaisseur	Plaque 1500x3000 épaisseur	Poids
	(kg)		(mm)	(mm)	(mm)	(kg)
VHM-400/1	400	1	> 5	-	-	57
VHM-600/2	600	2	> 1	> 1,5	> 4	83
VHM-600/3	600	3	> 1	> 1	> 3	96
VHM-600/4	600	4	> 1	> 1	> 2	110
VHM-600/6	600	6	> 1	> 1	> 1	136
VHM-1200/4	1200	4	> 1	> 1	> 2	188
VHM-1200/6	1200	6	> 1	> 1	> 2	228

Applications :

- Déplacement horizontal de tôles stables et plates non-perforées, comme métal, verre, plastique, pierre et bois contre-plaqué.

Sécurité :

- Rembourrage réservé de vide empêche la tombée.
- Signal acoustique pour une opération en sécurité inclus 2 piles de 9V non-rechargeables.
- Manomètre, contrôle du vide.
- LED vert et rouge pour garder une distance sûre.
- Charge minimale de 3 kg.

Avantages :

- Approvisionnement en énergie mécanique, pas de frais.
- Installation facile et rapide.
- La commande est facilitée par les boîtes boutons de la grue.
- Manipulation ergonomique par un seul opérateur.
- Peu d'entretien.
- TÜV-certifié.

Élévateur à vide électrique pour verre GP 400V | 50 Hz

Référence	Capacité	Nombre de pistons	Dimensions de pistons (diam.)	Dimensions Lo x La	Échappée	Poids
	(ton)		(mm)	(mm)	(mm)	(kg)
GP-2 RB	200	2	300	300 x 750	510	55
GP-4 RB	400	4	300	658 x 867	510	55
GP6 RB	600	6	300	756 x 1100	750	70
GP-8 RB	800	8	300	756 x 1340	750	83

Applications :

- Les types GP sont conçus pour le transport horizontal de plaques de verre.
- Les types GP... RB peuvent basculer et pivoter en mode mécanique manuel.

TRS galet rouleur dirigeable



Référence	Capacité	Longueur de la barre de guidage	Dimensions plate-forme	Galets	Galets x largeur	Matériel	Poids
	(kg)	(mm)	(mm)		(mm)		
TRS-30	3000	1000	310 x 255 x 105	4	85 x 90	nylon	15
TRS-60	6000	1000	630 x 400 x 115	8	85 x 90	nylon	50
TRS-120	12000	1000	630 x 400 x 115	8	83 x 80	acier	66

Galets en nylon avec système de roulement sauf pour les modèles TRS-120 équipées de galets en acier. Les galets en nylon n'endommagent pas les surfaces du sol. Les plates-formes sont munies d'une couche caoutchouc antidérapante. Ces appareils peuvent être placés ou positionnés facilement à l'aide d'une poignée.

Caractéristiques :

- Le chariot à plate-forme dirigeable dispose d'un système de roulement qui permet de déplacer les charges lourdes avec plus de facilité.

TRW galet rouleur fixe



Référence	Capacité	Dimensions plate-forme	Galets	Galets x largeur	Matériel	Poids
	(kg)	(mm)		(mm)		
TRW-60	6000	315 x 200 x 115	8	85 x 90	nylon	30
TRW-120	12000	420 x 200 x 115	12	85 x 90	nylon	38
TRW-240	24000	490 x 220 x 115	16	83 x 85	acier	65

Les chariots à galets peuvent être fixés ensemble à l'aide de deux barres de connexion. Les chariots à galets sont toujours livrés en set de deux initiés, y compris 2 barres de connexion.

Ensemble de dispositif à rouleurs TS



Référence	Plateau tournant	Capacité	Diamètre galets	Dimensions plate-forme	Poids
	(mm)	(kg)	(mm)	(mm)	(kg)
TS-20	130	20000	18	120 x 120 x 108	50
TS-30	130	30000	24	120 x 120 x 117	58
TS-60	150	60000	30	130 x 130 x 140	92

Utilisation :

- Sur distances de manutention courtes et variées.
- Pour travaux de mise en marche et pour la manutention de charges lourdes.
- Grâce aux barres de direction des machines lourdes peuvent être manipulées avec facilité.
- La vitesse de manutention ne doit pas dépasser 5m/min.
- Le rayon de braquage minimum est de 3 mètres.

Patin rouleur TRV



Référence	Capacité	Dimensions Lo x La x H	Dimensions plate-forme	Axes	Galets	Galets x largeur	Poids
	(kg)	(mm)	(mm)			(mm)	
TRV-10	1000	390 x 220 x 118	330 x 220 x 118	2	4	100 x 35	7
TRV-20	2000	400 x 220 x 118	330 x 220 x 118	2	8	100 x 35	8
TRV-25	2500	400 x 110 x 105	210 x 110 x 105	2	2	85 x 90	4
TRV-30	3000	400 x 220 x 100	330 x 220 x 100	2	4	85 x 85	10
TRV-60	6000	420 x 200 x 105	260 x 200 x 105	3	6	85 x 85	12

Pour transport aisé et sûr d'objets lourds comme : bacs, caisses, machines, etc.

Caractéristiques :

- Grands galets en nylon à roulement à billes.
- Les galets en nylon n'endommagent pas les surfaces du sol.
- Platine recouverte de caoutchouc antidérapant.
- Ces appareils peuvent être placés ou positionnés facilement à l'aide d'une poignée en tube acier.

Patin rouleur TRZ avec chasse de roue



Référence	Capacité	Dimensions plate-forme	Galets	Galets x largeur	Poids
	(kg)	(mm)		(mm)	
TRZ-102	1000	430 x 340 x 120	4	75 x 46 / 100 x 35	13
TRZ-104	1000	430 x 340 x 120	4	75 x 46	14

Patins roulants munis de roues dirigeables pour une meilleure manœuvrabilité.

Caractéristiques :

- TRZ-102, 2 galets dirigeables et 2 galets fixes.
- TRZ-104, 4 galets dirigeables.

Coin de roulants TKV / TBV pour le déplacement de placards et de meubles de bureaux



Référence	Capacité	Dimensions	Galets	Matériel	Poids
	(kg)	(mm)			(kg)
TKV-100K	400	305 x 165 x 65	3	aluminium	5,6
TBV-100B	400	195 x 165 x 85	3	aluminium	4,8
TKV-150K	600	366 x 204 x 85	3	acier	8,0

Anspect à galets TRH



Référence	Longueur du levier	Capacité	Diamètre galets	Hauteur de levage	Poids
	(kg)				(kg)
TRH-15	2000	1500	100 x 55	200	13

Anspects fabriqués en tube d'acier, pour lever des charges sans difficulté.

Rouleux express



Référence	Capacité	Dim. L x L x H	Poids
	(t)	(mm)	
ROULEX01	10	210 x 100 x 66	5,2
ROULEX02	15	220 x 113 x 75	7,3
ROULEX03	30	270 x 130 x 92	13
ROULEX04	60	380 x 168 x 125	32
ROULEX05	80	530 x 182 x 145	61

TRANSPALETTES

Transpalette PT (jusqu'à 2500 kg)

Référence	Capacité	Modèle	Fourche lo x la	Matériel des roues directionnelles	Matériel roues fourches	
	(kg)		(mm)		modèle	matériel
PTS - 25 TPP	2500	standard	1150 x 530	polyuréthane	tandem	polyuréthane
PTK - 25 SPR	2500	court	1000 x 530	caoutchouc	simplex	polyuréthane
PTC - 25 SPR	2500	extra court	800 x 530	caoutchouc	simplex	polyuréthane
PTK - 25 TPR	2500	court	1000 x 530	caoutchouc	tandem	polyuréthane
PTS - 25 TPR	2500	standard	1150 x 530	caoutchouc	tandem	polyuréthane
PTSKB - 25 TPP	2500	court/large	1000 x 685	polyuréthane	tandem	polyuréthane
PTS - 25 TNN	2500	standard	1150 x 530	nylon	tandem	nylon
PTB - 25 TNN	2500	large	1150 x 685	nylon	tandem	nylon

Transpalette inox PTR

Référence	Capacité	Fourche lo x la	Poids
	(kg)	(mm)	(kg)
PTR-S	2000	1150 x 540	75

Transpalette haute-levée PTH-M

Référence	Capacité	Modèle	Fourche lo x la	Hauteur de levage	Poids
	(kg)		(mm)	(mm)	(kg)
PTH - M	1000	manuel	1190 x 560	85/800	128
PTH - E	1000	électrique	1190 x 560	85/800	150

Transpalette peseur TL4 - option : imprimante thermique intégrée

Référence	Capacité	Long. fourche	Larg. fourche	Haut. mini	Haut. maxi	Ecartement ext.
	(kg)	(mm)	(mm)	(mm)	(mm)	(mm)
TL4	2000	1150	180	90	210	550

Chariot élévateur manuel SL



Référence	Capacité	Dimensions fourche lo x la	Hauteur de levage		Hauteur de levage par tour	Hauteur	Poids
	(kg)		(mm)	min. (mm)			
SL-50B	500	1000 x 160-690	90	1500	22	2030	146
SL-100B	1000	1150 x 540	88	1500	9,5	1930	182

Chariot élévateur manuel SH



Référence	Capacité	Dimensions fourche lo x la	Hauteur de levage		Hauteur de levage par tour	Hauteur	Poids
	(kg)		(mm)	min. (mm)			
SH-1015	1000	1150 x 540	88	1500	12,5	1964	220
SH-1025	1000	1150 x 540	88	2500	12,5	1964	330

Table élévatrice mobile manuelle HT - électrique HTE



Référence	Capacité	Diamètre roue	Dimensions table lo x la	Hauteur min. de la table	Hauteur max. de la table	Hauteur de levier	Poids
	(kg)						
HT - 15	150	100	700 x 450	225	755	1000	41
HT - 25	250	125	815 x 500	315	905	1100	78
HT - 50	500	150	1010 x 520	430	992	1130	118
HT - 75	750	150	1010 x 520	432	1000	1130	120
HT - 100	1000	150	1010 x 520	440	960	1130	135
HT - 50D	500	150	1010 x 520	435	1585	1130	168
HTE - 50	500	150	1010 x 520	440	940	1180	148
HTE - 100	1000	150	1010 x 520	490	950	1180	169
HTE - 50D	500	150	1010 x 520	495	1615	1180	198

Grue mobile d'atelier GWK

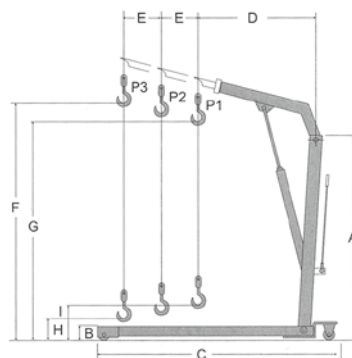

Référence	Capacité P1	Capacité P2	Capacité P3	Largeur	Poids
	(kg)	(kg)	(kg)		
GWK-500	500	425	350	970	75
GWK-1000	1000	800	700	1120	115
GWK-2000	2000	1700	1500	1165	165

Référence	A	B	C	D	E	F	G	H	I
	(mm)	(mm)	(mm)	(mm)	(mm)	(mm)	(mm)	(mm)	(mm)
GWK-500	1410	165	1510	895	102	2120	1960	150	340
GWK-1000	1675	90	1630	1230	150	2445	2330	-	245
GWK-2000	1690	205	1900	1290	150	2705	2505	-	230

Grue mobile d'atelier GWKE

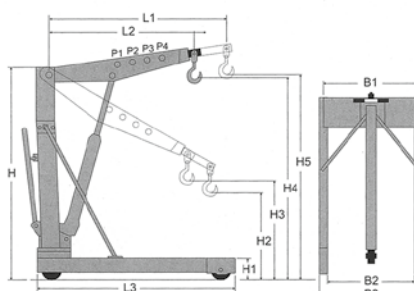

Référence	Capacité P1	Capacité P2	Capacité P3	Capacité P4	Poids
	(kg)	(kg)	(kg)	(kg)	
GWKE-500	500	450	400	350	81
GWKE-1000	1000	900	800	700	103

Référence	B1	B2	B3	H	H1	H2	H3	H4	H5	L1	L2	L3
	(mm)	(mm)	(mm)	(mm)	(mm)	(mm)	(mm)	(mm)	(mm)	(mm)	(mm)	(mm)
GWKE-500	925	840	1000	1595	155	470	705	2225	2475	1360	1060	1295
GWKE-1000	925	840	1000	1595	155	470	705	2225	2475	1360	1060	1295

Rallonges fourches chariot élévateur EX



Référence	Capacité	Longueur	Pour fourches Largeur	Poids de la paire
	(kg)	(mm)	(mm)	
EX724	1500	1830	100	53
EX824	1500	2085	100	60
EX725	2000	1830	125	59
EX825	2000	2085	125	67
EX965	2000	2435	125	79
EX726	2500	1830	150	64
EX846	2500	2134	150	75
EX966	2500	2435	150	85

Cric à patte mécanique DMK



Caractéristiques :

- Conforme DIN 7355.
- Forces atténuées grâce à des rapports de transmission optimisés.
- Construction robuste, avec plateau de pied stable.
- Version sécurité avec poignée pliante.
- **Type DMK** : modèle standard.
- **Type DMKK** : modèle court.
- **Type DMKV** :
crochets d'élévation réglables dans 6 positions
répartition des crochets : 3 / 10 t : 97 mm
5 t : 106 mm
- **Type DMKR** : modèle standard et poignée cliquet. 1,5 / 3,0 / 5,0 t

Référence	Capacité	Hauteur de chassis	Hauteur de levage	Hauteur de griffe en position basse	Poids
	(kg)	(mm)	(mm)	(mm)	(kg)
DMK-1,5	1500	725	350	70	12
DMK-3,0	3000	725	350	75	20
DMK-5,0	5000	725	300	75	29
DMK-10,0	10000	800	300	85	42
DMKK-1,5	1500	570	300	70	11
DMKK-3,0	3000	570	300	75	18
DMKK-5,0	5000	600	300	70	22
DMKK-10,0	10000	650	300	80	38
DMKV-3,0	3000	720	350	69	25
DMKV-5,0	5000	720	300	64	30
DMKV-10,0	10000	790	300	85	48
DMKR-1,5	1500	725	350	70	15
DMKR-3	3000	725	350	75	23
DMKR-5	5000	725	300	70	27

Vérin pour voiture VHS et KBH



Caractéristiques :

- Conforme DIN 7355.
- Les séries KBH ont une hauteur basse de construction.
- Manivelle de sécurité avec poignée pliante.
- Disponible également en version manivelle à cliquet.

Référence	Capacité	Hauteur de chassis	Hauteur de levage	Hauteur de griffe en position basse	Poids
	(kg)	(mm)	(mm)	(mm)	(kg)
VHS-1,5	1500	725	350	70	12
VHS-3,0	3000	725	350	75	20
VHS-5,0	5000	725	300	70	25
VHS-10,0	10000	800	300	90	40
KBH-1,5	1500	570	300	70	11
KBH-3,0	3000	570	300	75	18
KBH-5,0	5000	600	300	70	22
KBH-10,0	10000	650	300	80	38

Cric à crémaillère - série 311 et 312



Référence	Capacité	Hauteur de crémaillère	Hauteur de levage	Platine de montage	Poids
	(kg)	(mm)	(mm)	(mm)	(kg)
311-1,5	1500	1150	800	130x160	12
311-3,0	3000	1260	800	165x220	20
311-5,0	5000	1280	800	180x250	25
312-1,5	1500	1150	800	130x70	12
312-3,0	3000	1260	800	130x80	20
312-5,0	5000	1280	800	200x100	25

Caractéristiques :

- Série 311 livrée avec plateau arrière.
- Série 312 livrée avec pied de plateau.
- Manivelle de sécurité avec poignée pliante.

Rema-ALL



Référence	Capacité	Hauteur de levage mini	Hauteur de levage maxi	Poids	Hauteur de levage mini	Capacité
	(kg)	(mm)	(mm)	(kg)	(mm)	(kg)
REMA-ALL	3000	120	1200	14	300	3000
					600	2250
					900	1600
					1200	1000

Appareils de levage et de manutention

CRICS | VÉRINS

Vérin HV

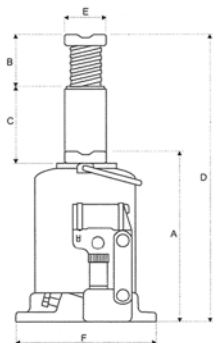

Caractéristiques :

- La hauteur désirée peut être facilement ajustée à l'aide d'un fuseau.
- Soupape de sécurité contre la surcharge.
- Pour utilisation verticale uniquement, dans une gamme de température ambiante de -5°C à 45°C.
- Ne pas l'utiliser dans des conditions environnementales agressives (alcalis, acides, etc.).
- Ne convient pas pour un chargement prolongé.

Référence	Capacité	A	B	C	D	E	F	Poids
	(kg)	(mm)	(mm)	(mm)	(mm)	(mm)	(mm)	
HV-2,0	2000	160	-	100	260	21	80x90	2,0
HV-4,0	4000	190	63	135	388	25	103x115	3,3
HV-6,0	6000	195	77	135	407	30	91x112	3,1
HV-8,0	8000	200	60	135	395	34,5	115x125	3,9
HV-10,0	10000	200	60	135	395	36	122x130	5,4
HV-12,0	12000	210	60	140	410	40	135x135	6,5
HV-16,0	16000	230	70	157	457	43	135x142	7,5
HV-20,0	20000	235	70	145	450	49,5	150x190	10,1
HV-32,0	32000	285	-	200	485	69	150x190	19,4
HV-50,0	50000	290	-	190	480	85	180x220	29

Chevalet hydraulique RMV



Caractéristiques :

- Construction robuste en acier, ensemble avec un vérin hydraulique.
- Dispositif anti-surcharge.
- Hauteur des griffes très basses.
- Griffes réglables en 3 positions.
- Pieds pivotants.
- Etrier de transport.
- Levier de pompe.

Référence	Capacité	Hauteur	Hauteur de levage	Hauteur de griffe	Poids
	(kg)	(mm)	(mm)	(mm)	
RMV-3	3000	240	130	15	22
RMV-8	8000	295	140	25	28

Cric à patte mécanique RMH

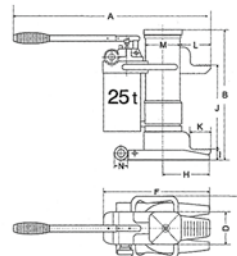
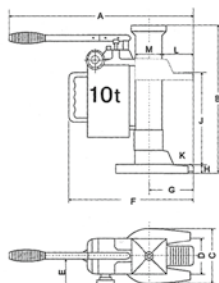
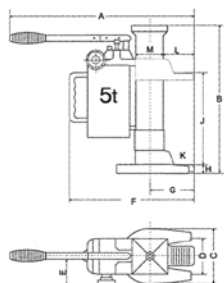

Référence	Capacité	Effort sur levier	Poids	A	B	C	D	E	F	G	H	J	K	L	M	N
	(kg)	(mm)		(mm)	(mm)	(mm)	(mm)	(mm)	(mm)	(mm)	(mm)	(mm)	(mm)	(mm)	(mm)	(mm)
RMH-50	5000	38	25	740	368-573	190	93	98	275	115	25-230	205	53	77	76	-
RMH-100	10000	40	35	745	420-650	190	108	98	280	120	30-260	230	55	74,5	91	-
RMH-250	25000	40	102	1305-1225	505-720	283	175	-	459	420	58-273	215	90	142,5	155	70

Vérins universels YALE - YS

Simple effet avec ressort de rappel



Référence	Taille	Force	Course	Hauteur piston rentré	Diam. extérieur vérin	Poids	Volume d'huile
	(t)	(kN)	(mm)	(mm)	(mm)	(kg)	(cm ³)
YS-5/15	5	50	15	45	41	0,9	11
YS-5/25	5	50	25	97	42	1,0	18
YS-5/180	5	50	180	267	42	2,4	127
YS-10/50	10	100	50	125	57	2,1	73
YS-10/100	10	100	100	178	57	2,8	146
YS-10/150	10	100	150	250	57	4,1	218
YS-10/250	10	100	250	352	57	5,5	363
YS-15/150	15	150	150	260	67	5,8	319
YS-23/160	23	230	160	277	85	10,0	531
YS-30/125	30	300	125	245	102	13,0	552
YS-50/100	50	500	100	220	125	19,0	709
YS-50/320	50	500	320	460	125	37,0	2269
YS-70/150	70	700	150	285	146	32,0	1478
YS-100/200	100	1000	200	375	180	64,0	2863

Vérins universels YALE - YH

Double effet avec retour hydraulique



Référence	Taille	Capacité (kN)		Course	Hauteur piston rentré	Diam. extérieur	Poids	Volume d'huile
	(t)	Poussée	Tirage	(mm)	(mm)	(mm)	(kg)	(cm ³)
YH-5/30	5	50	22	30	160	55	2,5	21
YH-5/80	5	50	22	80	210	55	3,3	57
YH-10/30	10	100	45	30	175	67	4,0	44
YH-10/150	10	100	45	150	295	67	6,7	218
YH-20/50	20	200	100	50	195	85	7,0	142
YH-20/150	20	200	100	150	310	85	11,0	424
YH-30/200	30	300	140	200	355	102	19,0	884
YH-50/150	50	500	220	150	325	125	27,0	1064
YH-50/350	50	500	220	350	525	125	42,0	2481
YH-70/150	70	700	330	150	335	146	37,0	1478
YH-100/50	100	1000	450	50	265	180	49,0	716
YH-100/150	100	1000	450	150	365	180	64,0	2148
YH-100/350	100	1000	450	350	565	180	94,0	5010
YH-200/150	200	2000	900	150	410	250	137,0	4253
YH-200/350	200	2000	900	350	620	250	198,0	9924
YH-200/500	200	2000	900	500	780	250	244,0	14177

Gamme hydraulique

VÉRINS

Vérins à piston creux YALE YCS

Simple effet avec ressort de rappel



Référence	Taille	Capacité	Course	Hauteur piston rentré	Diam. alésage du piston	Diam. extérieur	Poids	Volume d'huile
	(t)	(kN)	(mm)	(mm)	(mm)	(mm)	(kg)	(cm ³)
YCS-12/40	12	120	40	142	20	70	3,5	71
YCS-12/75	12	120	75	195	20	70	4,5	132
YCS-21/50	21	214	50	173	27	100	8,5	153
YCS-21/150	21	214	150	335	27	100	15,0	458
YCS-33/60	33	335	60	193	33	114	12,0	287
YCS-33/150	33	335	150	343	33	114	21,0	716
YCS-57/70	57	567	70	242	42	150	25,0	562
YCS-62/150	62	618	150	335	55	163	38,0	1330
YCS-93/75	93	930	75	280	80	214	55,0	990

Vérins à piston creux YALE, YCH

Double effet avec retour hydraulique



Référence	Taille	Capacité (kN)		Course	Hauteur piston rentré	Diam. alésage du piston	Diam. extérieur	Poids	Volume d'huile
	(t)	Poussée	Tirage	(mm)	(mm)	(mm)	(mm)	(kg)	(cm ³)
YCH-33/150	33	335	180	150	310	33	114	19,0	716
YCH-33/250	33	335	180	250	415	33	114	25,0	1200
YCH-62/250	62	618	300	250	452	55	163	55,0	2220
YCH-93/250	93	930	450	250	465	55	193	82,0	3320
YCH-100/40	100	1000	500	40	190	55	200	38,0	578
YCH-140/200	140	1400	700	200	383	80	253	115,0	4080

Vérins plats YLS et ultra-plats YFS, YALE

Simple effet avec ressort de rappel



Référence	Taille	Force	Course	Hauteur piston rentré	Diam. extérieur vérin	Poids	Volume d'huile
	(t)	(kN)	(mm)	(mm)	(mm)	(kg)	(cm ³)
YLS-10/35	10	100	35	86	70	2,5	51
YLS-20/45	20	200	45	100	85	4,0	128
YLS-30/60	30	300	60	120	100	6,5	266
YLS-50/60	50	500	60	122	125	10,4	426
YLS-100/55	100	1000	55	141	170	24,0	788
YFS-10/11	10	100	11	43	56	1,5	16
YFS-20/15	20	200	15	60	76	3,0	31
YFS-30/15	30	300	15	60	96	4,2	66
YFS-50/15	50	500	15	70	145	8,7	107
YFS-100/15	100	1000	15	91	170	16,0	215

Vérins fort tonnage YALE YEGA

Simple effet retour par gravité



Référence	Taille	Capacité	Course	Hauteur piston rentré	Diam. extérieur	Poids	Volume d'huile
	(t)	(kN)	(mm)	(mm)	(mm)	(kg)	(cm ³)
YEGA-140/50	140	1380	50	176	215	49	1005
YEGA-140/100	140	1380	100	226	215	64	2010
YEGA-220/100	220	2156	100	248	265	106	3140
YEGA-220/150	220	2156	150	298	265	129	4710
YEGA-340/100	340	3370	100	288	330	192	4906
YEGA-340/150	340	3370	150	338	330	226	7360
YEGA-430/100	430	4226	100	319	380	282	6157
YEGA-430/150	430	4226	150	369	380	326	9232
YEGA-560/100	560	5520	100	344	430	389	8038
YEGA-560/150	560	5520	150	394	430	446	12058
YEGA-670/100	670	6603	100	375	470	518	9621
YEGA-670/150	670	6603	150	425	470	587	14425
YEGA-880/100	880	8625	100	404	540	721	12560
YEGA-880/150	880	8625	150	454	540	810	18840
YEGA-1100/100	1100	10916	100	435	600	958	15896
YEGA-1100/150	1100	10916	150	485	600	1089	23845

Vérins fort tonnage YALE YEHA

Double effet avec retour hydraulique



Référence	Taille	Capacité	Course	Hauteur piston rentré	Diam. extérieur	Poids	Volume d'huile
	(t)	(kN)	(mm)	(mm)	(mm)	(kg)	(cm ³)
YEHA-260/50	260	2609	50	271	290	133	1900
YEHA-260/100	260	2609	100	321	290	152	3800
YEHA-340/100	340	3370	100	400	330	254	4907
YEHA-340/150	340	3370	150	450	330	280	7360
YEHA-430/100	430	4226	100	424	380	357	6155
YEHA-430/150	430	4226	150	474	380	392	9232
YEHA-560/100	560	5520	100	475	430	514	8038
YEHA-560/150	560	5520	150	525	430	558	12058
YEHA-560/300	560	5520	300	675	430	691	24116
YEHA-670/150	670	6603	150	545	470	700	14425
YEHA-670/300	670	6603	300	695	470	860	28849
YEHA-880/150	880	8625	150	595	540	1010	18840
YEHA-880/300	880	8625	300	745	540	1225	37680
YEHA-1100/150	1100	10916	150	635	600	1333	23845
YEHA-1100/300	1100	10916	300	785	600	1600	47689

Vérins écarteurs YALE YHS

Simple effet avec retour par ressort



Référence	Capacité		Ouverture		Poids (kg)	Volume d'huile (cm ³)
	(t)	(kN)	mini (mm)	maxi (mm)		
YHS-05	0,5	5	16	100	1,9	10
YHS-11	1,0	10	14	100	2,1	10
YHS-15	1,5	15	35	220	6,9	70

Vérins tireurs YALE YLP/YPP

Simple effet avec ressort de rappel



Référence	Taille	Force	Course	Longueur entre anneaux	Poids (kg)	Volume d'huile (cm ³)
	(t)	(kN)	(mm)	(mm)		
YPL-10/150	10	100	150	750	9	220
YPL-20/150	20	200	150	795	22	440
YPL-30/150	30	300	150	875	29	670
YPL-51/150	51	510	150	955	59	1064
YPP-10/150	10	100	150	750	19	220

Gamme hydraulique

POMPES MANUELLES ET CENTRALES

Pompes manuelles 700 bars YALE, HPS-HPH

Pompes manuelles pour vérins simple effet
et vérins double effet



Référence		Capacité d'huile cm ³		Débit par course de levier		Poids (kg)		Support de pompe
(SE*)	(DE**)	(SE)	(DE)	1. étage (cm ³)	2. étage (cm ³)	(SE)	(DE)	
HPS-1/0,7 A	-	700	-	-	2,0	7,0	-	HPB-0,7
HPS-2/0,3	-	300	-	5	1,0	3,5	-	-
HPS-2/0,7 A	HPH-2/0,7 A	700	700	11	2,0	7,0	8,0	HPB-0,7
HPS-2/2 A	HPH-2/2 A	2000	2000	11	2,0	10,0	11,0	HPB-2
HPS-2/4 A	HPH-2/4 A	4000	4000	11	2,0	13,0	14,0	HPB-4
HPS-2/6,5 A	HPH-2/6,5 A	6500	6500	11	2,0	21,0	22,0	HPB-6
HPS-2/10A	HPH-2/10 A	10000	10000	11	2,0	27,0	28,0	-

*: simple effet | **: double effet

Pompe à pied YALE FPS 700 bars



Référence	Pression maxi	Débit par course de levier		Capacité du réservoir	Poids
	(bars)	1. étage (cm ³)	2. étage (cm ³)	(cm ³)	(kg)
FPS-2/0,5	700	11,0	2,0	500	7,0

Centrales hydrauliques à moteur électriques PY-04

Pour vérins simple effet et double effet.

3 modèles :

- Modèles PY-04/2/5/2M équipé d'une valve de contrôle manuelle 2/2 voies pour vérins simple effet.
- Modèles PY-04/2/5/4M équipé d'une valve de contrôle 4/3 voies pour vérins double effet.
- Modèles PY-04/2/5/2E équipé d'une valve de contrôle électromagnétique 2/2 voies pour vérins simple effet.



Caractéristiques :

- Pression maxi 700 bars.
- Débit (2 étages) : * sans charge : 4,0 l/min.
* avec charge : 0,23 l/min.
- Réservoir : 6,5 l (5 l utiles).
- Puissance : 0,37 kW-230V-1Ph.
- Sortie 3/8 NPT.
- Commande : 24V.
- Protection thermique de surcharge.
- Poids : 24 à 28 kg.

Kit manomètre complet GYA-63



Caractéristiques :

- Manomètre : 0-1000 bars
- Diamètre 63 mm, bain de glycérine
- Filetage côté pompe : 3/8 NPT mâle
- Filetage côté flexible : 3/8 NPT femelle
- Ensemble comprenant le manomètre GGY-632 et l'adaptateur correspondant.

Coupleurs hydrauliques



Tous les vérins YALE sont équipés en standard du demi-coupleur femelle CFY-1 et d'un bouchon de protection CDF-9.

Flexible hydraulique



Pression d'éclatement : 2800 bars
Diam. extérieur : 14 mm
Diam. intérieur : 6,3 mm
Rayon de courbure : 100 mm

Référence	Longueur	Pression maxi
	(m)	(bars)
HHC-5	0,5	700
HHC-10	1,0	700
HHC-20	2,0	700
HHC-30	3,0	700
HHC-40	4,0	700
HHC-60	6,0	700
HHC-80	8,0	700
HHC-100	10,0	700
HHC-120	12,0	700
HHC-150	15,0	700

**Poulie pour corde
à chape PCA
réa aluminium**

Référence	CMU	Diam. corde	Diam. réas	L	H	E	Poids
	(kg)						(kg)
PCA 6	150	12-14	60x19	60	140	45	0,36
PCA 8	250	16-18	80x21	80	185	50	0,63
PCA 9	500	20-22	95x24	95	200	58	0,81

**Poulie pour corde
à chape PCF
réa fonte**



Référence	CMU	Diam. corde	Diam. réas	L	H	E	Poids
	(kg)						(kg)
PCF 60	150	12-14	60x19	60	140	45	0,36
PCF 80	250	16-18	80x21	80	185	50	0,83
PCF 95	600	20-22	95x24	95	200	58	1,4
PCF 145	1000	24-26	145x30	145	270	72	2,3
PCF 160	1500	28-30	160x31	160	285	74	3,4

**Poulie pour corde
à chape PCN
réa nylon**

Référence	CMU	Diam. corde	Diam. réas	L	H	E	Poids
	(kg)						(kg)
PCN 60	150	12-14	60 x 19	60	140	45	0,36
PCN 80	250	16-18	80 x 21	80	185	50	0,63
PCN 95	500	20-22	95 x 24	95	200	58	0,82
PCN 145	1000	24-26	145 x 30	145	270	72	1,4
PCN 160	1500	28-30	160 x 31	160	285	74	1,78

**Poulie pour
corde libre PL200**

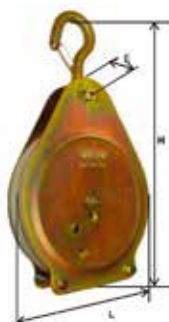
Référence	CMU	Diam. corde	Diam. réas	L	H	E	Poids
	(kg)						(kg)
PL 200	160	MAXI 32	200	200	350	88	2,14

**Poulie clic pour corde
avec arrêt
automatique
CLIC210**

Référence	CMU	Diam. corde	Diam. réas	L	H	E	Poids
	(kg)						(kg)
CLIC210	160	20-30	210	235	430	70	3,5

**Moufle à corde
"lyonnaise"
MLN-MLF**

Référence	CMU	Diam. corde	Réas Nbre - Diam.	L	H	E	Poids
	(kg)						(kg)
MLN 1252	125	8	2x2 30x13	35	155	45	0,65
MLN 1503	150	10	2x3 30x13	35	155	60	0,85
MLN 1502	150	10	2x2 35x14	35	155	45	0,94
MLN 2503	250	10	2x3 35x14	35	180	65	1,25
MLN 3502	350	12	2x2 45x16	45	180	58	1,2
MLN 5003	500	12	2x3 45x16	45	180	75	1,4
MLF 5002	500	14	2x2 60x19	75	240	68	2,6
MLF 8003	800	16	2x3 60x19	75	240	87	5,23
MLF 8002	800	16	2x2 80x21	75	240	78	2,85
MLF 12503	1250	18	2x3 80x21	75	240	87	3,6

Appareils de levage et de manutention

POULIES POUR CÂBLE

Poulie à chape PCAC

Référence	CMU	Diam. câble	Diam. réas	L	H	E	Poids
	(kg)	(mm)	(mm)	(mm)	(mm)	(mm)	(kg)
PCAC 25	250	6-7	80x22	80	190	53	1,19
PCAC 50	500	8-10	100x25	100	195	50	1,9
PCAC 100	1000	10-12	150x30	150	310	68	2,1
PCAC 200	2000	14-16	200x30	200	380	85	4,59

Poulie ciseaux ouvrantes PC

Référence	CMU	Diam. câble	Diam. réas	L	H	E	Poids
	(kg)	(mm)	(mm)	(mm)	(mm)	(mm)	(kg)
PC 16	1600	8-10	100x25	105	185	55	2,2
PC 32	3200	11-13	150x30	155	245	75	4
PC 50	5000	14-17	200x30	205	315	95	8,1

Poulie prédalle PRE

Référence	CMU	Diam. câble	Diam. réas	L	H	E	Poids
	(kg)	(mm)	(mm)	(mm)	(mm)	(mm)	(kg)
PRE 108	1000	8-10	80x24	90	140	44	0,68
PRE 110	1000	8-10	100x24	110	176	45	1,1
PRE 150	1500	11-14	150x30	160	267	55	3,6
PRE 250	2500	11-14	150x30	160	267	55	4,1
PRE 500	5000	11-14	150x30	160	267	65	4,5

Poulie européenne - 1 réa

Référence	CMU	Diam. câble	Diam. réas	L	H	E	Poids
	(kg)	(mm)	(mm)	(mm)	(mm)	(mm)	(kg)
EU 25	250	5-6	80	102	230	50	1,5
EU 50	500	7-8	80	102	230	50	1,6
EU 100	1000	8-10	100	122	250	80	2,9
EU 200	2000	10-12	150	185	385	95	5,68
EU 300	3000	13-15	200	240	430	95	8,5
EU 500	5000	16-18	250	270	601	120	18

Poulie européenne 2 réas

Référence	CMU	Diam. câble	Diam. réas	L	H	E	Poids
	(kg)	(mm)	(mm)	(mm)	(mm)	(mm)	(kg)
2 EU 100	1000	8-10	100	122	250	90	5
2 EU 200	2000	10-12	150	185	385	130	9,1
2 EU 300	3000	13-15	200	240	430	135	12
2 EU 500	5000	16-18	250	270	601	165	22

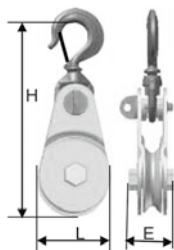
Poulie de traction ou de renvoi AJ

Référence	CMU	Diam. câble	Diam. réas	L	H	E	Poids
	(kg)	(mm)	(mm)	(mm)	(mm)	(mm)	(kg)
AJ 10 BB	1000	7,5-8	80	86	254	50	2,5
AJ 20 BB	2000	9-11	80	86	285	65	3,5
AJ 30 BB	3000	12-16	110	120	342	82	7,8
AJ 50 BB	5000	12-16	110	120	390	82	8
AJ 51 BB	5000	16-20	150	160	425	82	10,1
AJ 80 BB	8000	16-20	150	160	450	105	17,5
AJ 82 BB	8000	20-22	200	210	525	105	22
AJ 82 RO	8000	20-22	200	210	525	105	22
AJ 83 RO	8000	20-24	300	310	700	137	24,5
AJ 125 BB	12500	20-24	150	160	525	145	25
AJ 127 BB	12500	24-28	200	210	600	145	29
AJ 127 RO	12500	24-28	200	210	600	145	29
AJ 125 RO	12500	24-28	400	420	790	150	46
AJ 150 BB	15000	24-28	400	420	850	180	65
AJ 150 RO	15000	24-28	400	420	850	190	69
AJ 200 BB	20000	26-28	200	210	720	145	40
AJ 200 RO	20000	28-30	300	310	840	190	47
AJ 250 BB	25000	30	250	260	680	160	89
AJ 250 RO	25000	30	300	310	750	160	98
AJ 320 BB	32000	44	335	335	1020	170	126
AJ 320 RO	32000	44	335	335	1020	170	126

Moufle fixe 1 réa MF-MFR

MFR (montage sur roulement)

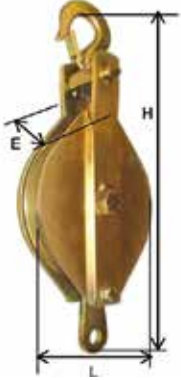

Référence	CMU	Diam. câble	Diam. réas	L	H	E	Poids
	(kg)	(mm)	(mm)	(mm)	(mm)	(mm)	(kg)
MF 25	250	5-6	80	85	220	54	1,7
MF 50	500	7-8	80	85	220	60	2,5
MF 100	1000	8-10	100	105	290	80	3,5
MF 200	2000	10-12	150	155	425	102	6,8
MF 300	3000	13-15	200	205	530	125	15,2
MF 500	5000	16-18	250	255	615	145	20
MF 800	8000	20-22	300	305	700	155	30
MF 1200	12000	25-28	400	405	900	170	54

Moufle fixe 2 réas 2MF-2MFR

MFR (montage sur roulement)

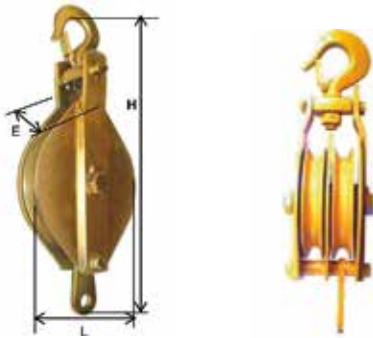

Référence	CMU	Diam. câble	Diam. réas	L	H	E	Poids
	(kg)	(mm)	(mm)	(mm)	(mm)	(mm)	(kg)
2MF 100	1000	6-8	100-85	105	310	80	4,7
2MF 300	3000	10-12	150-125	160	460	125	12
2MF 500	5000	11-13	150-125	160	480	130	13
2MF 520	5000	12-14	200-168	210	530	140	17,5
2MF 800	8000	16-18	250-210	260	660	155	34

Moufle ouvrante 1 réa MO-MOR

MOR (montage sur roulement)



Référence	CMU	Diam. câble	Diam. réas	L	H	E	Poids
	(kg)	(mm)	(mm)	(mm)	(mm)	(mm)	(kg)
MO 100	1000	7-8	100	105	360	80	3,6
MO 200	2000	10-12	150	155	425	102	7
MO 300	3000	13-15	200	205	530	125	15,2
MO 500	5000	16-18	250	255	615	145	20
MO 800	8000	20-22	300	305	700	155	30
MO 1000	10000	22-25	350	355	750	165	45
MO 1500	15000	26-28	400	400	920	180	95

Moufle ouvrante 2 réas 2MO-2MOR

MOR (montage sur roulement)

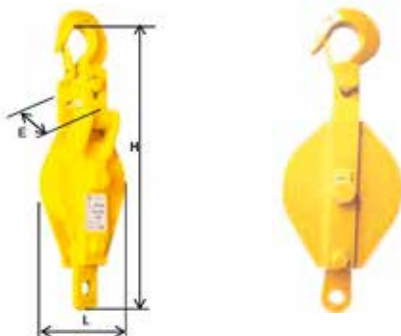

Référence	CMU	Diam. câble	Diam. réas	L	H	E	Poids
	(kg)	(mm)	(mm)	(mm)	(mm)	(mm)	(kg)
2MO 100	1000	6-8	100-85	105	310	80	4,7
2MO 300	3000	10-12	150-125	160	460	125	12
2MO 500	5000	11-13	150-125	160	480	130	13
2MO 520	5000	12-14	200-168	210	530	140	17,5
2MO 800	8000	16-18	250-210	260	660	155	34

Appareils de levage et de manutention

MOUFLES POUR CÂBLE

Moufle de pont 1 réa MDP

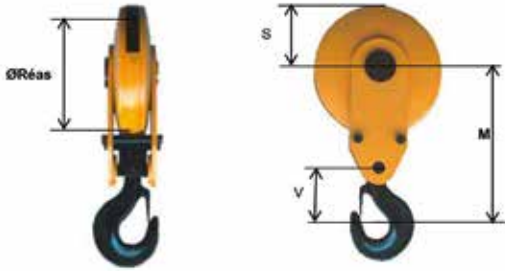

Référence	Crochet	Diam. câble	Poids	Diam. réas	D	V	M	S	GROUPE DE CHARGE					
	N°		(kg)		(mm)	(mm)	(mm)	(mm)	1 Bm M3	1 Am M4	2m M5	3m M6	4m M7	5m M8
MDP 8	0,8	7/9	12	160	-	120	285	105	2000	1600	1250	1000	800	630
MDP 16	1,6	10/12	20	200	-	140	345	131	4000	3200	2500	2000	1600	1250
MDP 25	2,5	14/16	36	280	-	155	435	180	6300	5000	4000	3200	2500	2000
MDP 50	5	16/19	79	355	-	195	520	223	12500	10000	8000	6300	5000	4000
MDP 60	6	22/24	125	450	-	240	631	274	16000	12500	10000	8000	6300	5000

Moufle de pont 2 réas 2MPR



Référence	Crochet	Diam. câble	Poids	Diam. réas	D	V	M	S	GROUPE DE CHARGE					
	N°		(kg)		(mm)	(mm)	(mm)	(mm)	1 Bm M3	1 Am M4	2m M5	3m M6	4m M7	5m M8
2MPR 16	1,6	7/9	18	160	162	140	240	105	4000	3200	2500	2000	1600	1250
2MPR 25	2,5	10/12	30	200	194	150	260	131	6300	5000	4000	3200	2500	2000
2MPR 50	5	14/16	66	280	242	195	335	180	12500	10000	8000	6300	5000	4000
2MPR 80	8	16/19	142	355	327	265	435	223	20000	16000	12500	10000	8000	6300
2MPR 120	12	22/24	175	450	379	315	525	274	32000	25000	20000	16000	12500	10000

Moufle de montage STEURER



50 t - 10 réas



10 t - 3 réas

Référence	Capacité	Diam. câble	Nbre de réas	Poids
	(t)	(mm)		(kg)
MOUFST06T	6	11	2	5
MOUFST10T	10	11	3	6
MOUFST16T	16	11	5	20
MOUFST20T	20	16	4	18
MOUFST30T	30	16	6	41
MOUFST40T	40	16	8	47
MOUFST50T	50	16	10	59

Superclamp série P

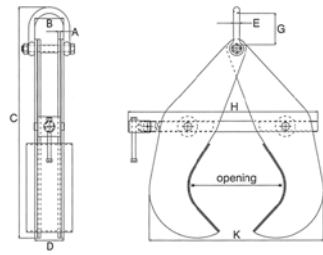

Pince pour lever des tuyaux et des barres rondes.

Caractéristiques :

- Pour le levage de matériaux en forme de cylindre de diamètres divers.
- Peut également être utilisé comme un point de suspension.

Référence	Capacité	Ouverture	A	B	C	D	E	G	H	J	Poids
	(kg)	(mm)	(mm)	(mm)	(mm)	(mm)	(mm)	(mm)	(mm)	(mm)	(kg)
P1	1000	63-115	6	72	343	80	16	99	290	215	7
P2	1500	101-178	8	75	434	110	16	99	400	331	14,1
P3	2000	127-228	8	75	506	110	16	99	470	388	18,6
P4	3000	178-279	8	95	609	125	20	101	550	462	31,9
P5	3000	203-330	8	95	674	140	20	101	610	508	36,4
P6	3000	228-381	8	95	749	150	20	101	670	566	43,6
P7	3000	254-432	8	95	810	165	20	101	700	636	50
P8	4000	305-482	8	118	902	165	25	112	790	755	63,6
P9	4000	406-610	8	118	1087	176	25	112	890	915	77

Superclamp série BA

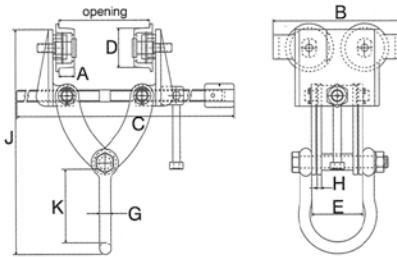

Chariot manuel réglable à charnière avec des écrous de sécurité de type colonne.

Caractéristiques :

- Design compact et poids de tare léger.
- Peut être monté rapidement à l'aide d'un fuseau.
- Ecrous de sécurité de type colonne pour une meilleure sécurité.
- Avec dispositif de support de roue cassée.

Référence	Capacité	Ouverture	A	B	C	D	E	G	H	J	K	Poids
	(kg)	(mm)	(mm)	(mm)	(mm)	(mm)	(mm)	(mm)	(mm)	(mm)	(mm)	(kg)
BA1	1000	63-203	14	176	360	46	70	16	6	309	101	6,5
BA2	1500	76-203	21	176	360	54	70	16	6	309	101	7,2
BA3	2000	76-203	21	176	360	54	70	16	6	309	101	7,2

Superclamp série B

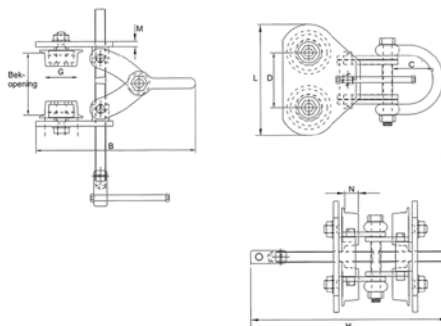

Chariot manuel réglable à charnière avec des écrous de sécurité de type colonne.

Caractéristiques :

- Design robuste.
- Peut être monté rapidement à l'aide d'un fuseau.
- Ecrous de sécurité de type colonne pour une meilleure sécurité.
- Avec dispositif de support de roue cassée.

Référence	Capacité	Ouverture	A	B	C	D	G	H	L	N	Poids
	(kg)	(mm)	(mm)	(mm)	(mm)	(mm)	(mm)	(mm)	(mm)	(mm)	(kg)
B1	3000	76-203	76-203	395	112	133	82	480	269	33	23,5
B2	6000	105-305	105-305	515	100	176	125	560	356	34	50
B3	10000	105-305	105-305	570	130	200	145	785	430	41	74,5

Superclamp série USC



Référence	Capacité (kg)	Ouverture (mm)	A (mm)	B (mm)	C (mm)	D (mm)	E (mm)	G (mm)	H (mm)	J (mm)	Poids (kg)
USC3A	3000	72-203	387	-	70	48	32	100	25,4	28	13,5
USC4	4000	100-315	518	10	70	48	32	100	25,4	28	23,5
USC5	5000	100-315	524	10	75	48	32	120	25,4	38	28,5

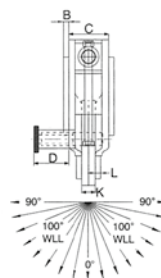
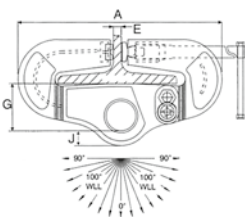
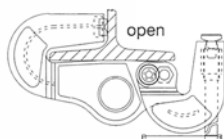

Une pince à poutre type anneau réglable pour créer un point de suspension semi-permanent pour des charges en angle.

Caractéristiques :

- Munie d'un accessoire spécial pour empêcher les barres de se déplacer.
- Avec des oeillet de suspension fixes, capable de manipuler des charges à n'importe quel angle.

Superclamp série AC



Référence	Capacité (kg)	A (mm)	B (mm)	C (mm)	D (mm)	E (mm)	G (mm)	H (mm)	J (mm)	K (mm)	Poids (kg)
AC1	500	4	65	70	102	206	15	258	16	38-101	4,5
AC2	1000	6	69	70	96	206	15	258	16	38-101	5,5
AC3	1500	8	86	90	73	270	15	346	20	50-152	11
AC4	3000	10	90	102	101	343	25,4	490	20	101-203	21,5

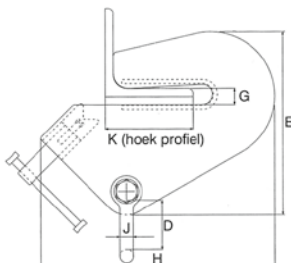
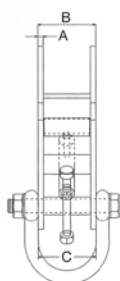

Une pince à poutre type anneau réglable pour créer un point de suspension semi-permanent pour des aciers en angle.

Caractéristiques :

- Montage facile et rapide.
- Convient pour des profils variés d'acier en angle.

Superclamp pince à rail R1 et R2

Référence	Capacité (kg)	Ouverture (mm)	A (mm)	B (mm)	C (mm)	D (mm)	E (mm)	G (mm)	H (mm)	K (mm)	Poids (kg)
R1	3000	113	90	85	6	130	20	275	277	192	6
R2	5000	113	116	110	12,5	130	25	275	277	192	9,5

Développé pour lever des rails du chemin de fer.

Caractéristiques :

- Pour la pose, pour l'entretien et pour la fabrication des rails.

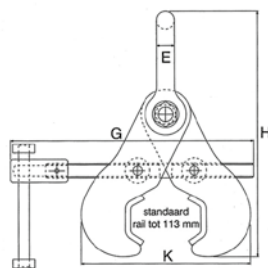
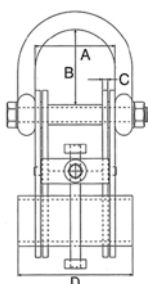

Superclamp PFC1 et PFC2

Référence	Capacité	Ouverture	A	B	C	D	E	G	Poids
	(kg)	(mm)	(mm)	(mm)	(mm)	(mm)	(mm)	(mm)	(kg)
PFC1	1000	96 - 190	96 - 190	38	212	6	22	220	2,1
PFC2	2000	96 - 190	96 - 190	38	212	6	22	220	2,5

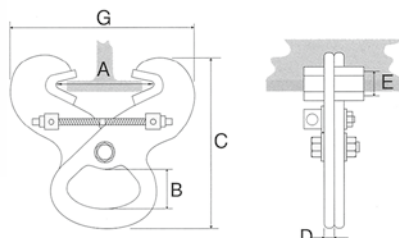

Le modèle REMA Superclamp PFC est une pince à barre fuseau pour créer un point de suspension permanent.

Caractéristiques :

- Pour des utilisations légères dans l'industrie.
- Design compact et poids vide léger.
- Facile à monter.

Superclamp série S

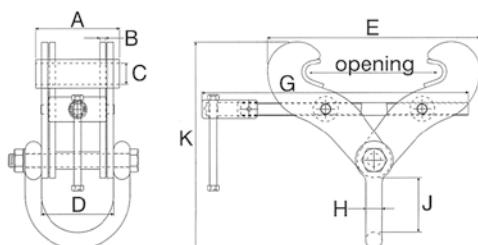

Référence	Capacité	Ouverture	A	B	C	D	E	G	H	J	K	Poids
	(kg)	(mm)	(mm)	(mm)	(mm)	(mm)	(mm)	(mm)	(mm)	(mm)	(mm)	(kg)
S1	2000	76-190	125	3	22	90	188	275	20	77	250	4
S2	3000	76-190	125	6	22	90	188	275	20	77	250	5,1
S2A	3000	76,190	130	12,5	22	102	250	275	20	103	268	7,4
S3	4000	150-254	130	10	22	112	327	410	25	98	332	10,4
S3X	5000	76-190	130	12,5	22	116	237	295	25	110	300	9
S3A	5000	150-305	140	12,5	32	116	373	410	25	110	360	14,9
S4	7000	101-228	140	12,5	42	118	323	410	32	120	382	17,5
S4S	6000	203-457	140	12,5	42	116	498	560	25	110	459	18,8
S4A	10000	203-457	140	20	42	118	498	560	32	112	476	27,3
S12	15000	203-457	170	20	50	116,5	611	660	40	185	616	53,8
S14	15000	406-610	175	20	63	116,5	795	810	40	185	673	63



Le modèle REMA Superclamp série S est une pince à barre fuseau pour établir un point de suspension semi-permanent.

Caractéristiques :

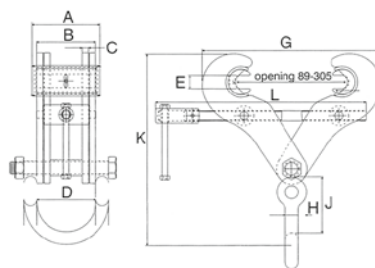
- Design compact et poids vide léger.
- Facile à monter.

Superclamp série S (avec jeu de tenailles pivotantes)

Le modèle REMA Superclamp série S muni des jeux réglables est une pince à barre fuseau réglable pour une prise optimale des collets de barre pour assurer une plus grande ouverture des tenailles.

Caractéristiques :

- Design robuste.
- Ouvertures de tenailles larges.
- Facile à monter.

Référence	Capacité	Ouverture	A	B	C	D	E	G	H	J	K	L	Poids
	(kg)	(mm)	(mm)	(mm)	(mm)	(mm)	(mm)	(mm)	(mm)	(mm)	(mm)	(mm)	(kg)
S5	3000	89-305	134	93	6	95	25,4	348	20	102	359	410	10
S5A	3000	89-305	134	116	10	116	25,4	348	25	110	375	410	13,8
S6	5000	89-305	134	116	10	116	25,4	348	25	110	375	410	13,8
S6A	5000	89-305	134	116	12,5	116	25,4	348	25	110	375	410	15,2
S11	10000	89-305	134	116	20	118	25,4	348	32	112	391	410	20,6

Appareils de levage et de manutention

GRIFFES D'ACCROCHAGE

Pince à poutre sans anneau CSVW

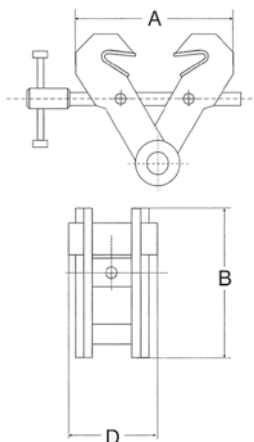

Référence	Capacité	Ouverture	A	B	D	Poids
	(kg)	(mm)	(mm)	(mm)	(mm)	(kg)
CSVW-1,0	1000	75 - 190	135 - 250	170	120	3
CSVW-2,0	2000	75 - 190	135 - 250	170	120	4
CSVW-3,0	3000	75 - 190	135 - 250	170	120	4
CSVW-4,0	4000	150 - 300	230 - 380	325	180	12
CSVW-5,0	5000	150 - 300	230 - 380	325	180	12

Convient pour lever des profils ou suspensions semi permanent pour palans.

Caractéristiques :

- Montage simple et rapide au moyen d'une vis.
- Facteur de sécurité min. 5 x la capacité de charge nominale (WLL).
- Charge d'essai de 2 x WLL sans déformation.

Pince à poutre avec anneau CSV

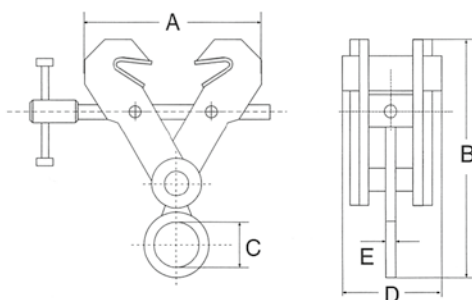

Référence	Capacité	Ouverture	A	B	C	D	E	Poids
	(kg)	(mm)	(mm)	(mm)	(mm)	(mm)	(mm)	(kg)
CSV-1,0	1000	75 - 190	135 - 250	300	75	120	16	4
CSV-2,0	2000	75 - 190	135 - 250	300	75	120	16	5
CSV-3,0	3000	75 - 190	135 - 250	300	75	120	16	5
CSV-4,0	4000	150 - 300	230 - 380	450	80	180	20	14
CSV-5,0	5000	150 - 300	230 - 380	450	80	180	20	15

Pince à poutre KSB

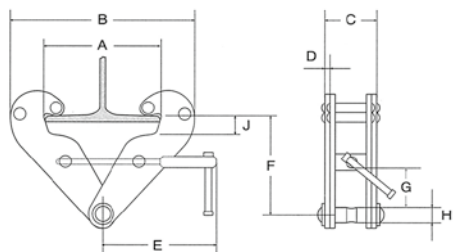

Référence	Capacité	Ouverture	A max	B max	B min	C	D	E	F max	F min	Poids
	(kg)	(mm)	(mm)	(mm)	(mm)	(mm)	(mm)				(kg)
KSB-1	1000	75 - 220	220	360	180	64	5	215	155	102	5,5
KSB-2	2000	75 - 220	220	360	180	74	6	215	155	102	6
KSB-3	3000	80 - 320	320	490	235	103	8	260	225	140	11,5
KSB-5	5000	80 - 320	320	490	235	110	10	260	225	140	12
KSB-10	10000	90 - 320	320	520	250	120	12	280	230	160	17

Référence	Capacité	Ouverture	G	H	J	Poids
	(kg)	(mm)	(mm)	(mm)	(mm)	(kg)
KSB-1	1000	75 - 220	25	22	20	5,5
KSB-2	2000	75 - 220	25	22	20	6
KSB-3	3000	80 - 320	45	24	38	11,5
KSB-5	5000	80 - 320	45	28	38	12
KSB-10	10000	90 - 320	70	44	38	17

Développé pour lever des profils ou suspension semi-permanent pour palans.

Caractéristiques :

- Hauteur de construction basse.
- Montage simple au moyen d'une vis.
- Possibilité de monter sur profil IPE et INP.
- Facteur de sécurité : 4 x WLL.

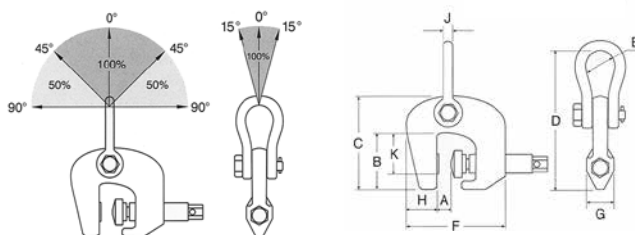
Pince à tôle CSH

Pour lever, positionner, tourner tôles, tuyaux, poutres...

Référence	Capacité	Ouverture	A	B	C	D	E	F	G	H	J	K	Poids
	(kg)	(mm)	(mm)	(mm)	(mm)	(mm)	(mm)	(mm)	(mm)	(mm)	(mm)	(mm)	(kg)
CSH-0,5	500	0-28	0-28	42	76	113	17	104	30	34	10	26	0,8
CSH-1,0	1000	0-30	0-30	82	125	201	38	135	46	47	12	44	3,2
CSH-1,5	1500	0-32	0-32	91	143	229	45	154	46	52	16	52	4,0
CSH-3,0	3000	0-50	0-50	105	165	265	50	190	54	59	19	60	6,0
CSH-6,0	6000	0-75	0-75	130	214	365	80	255	69	76	32	76	18,0

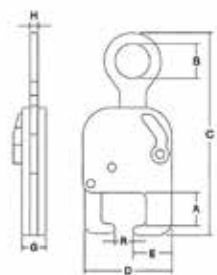
Pince pour rail CRC

Pour le transport de profils, rails...

Référence	Capacité	Ouverture	A	B	C	D	E	G	H	Poids
	(kg)	(mm)	(mm)	(mm)	(mm)	(mm)	(mm)	(mm)	(mm)	(kg)
CRC-1,5	1500	40-75	63	65	390	170	70	48	16	8

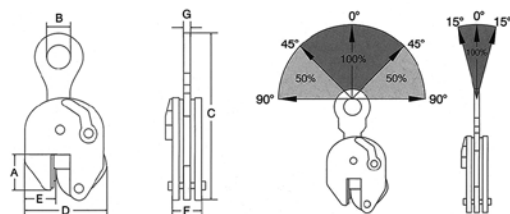
Pince à tôle verticale CS

Pour le levage de tôle d'acier avec une dureté jusqu'à 37 RC (345 HB)

Référence	Capacité	Ouverture	A	B	C	D	E	F	G	Poids
	(kg)	(mm)	(mm)	(mm)	(mm)	(mm)	(mm)	(mm)	(mm)	(kg)
CS-0,75	750	0-13	47	30	205	100	35	37	10	1,5
CS-1,0	1000	0-20	55	45	265	125	38	47	15	3,3
CSE-1,0	1000	0-25	55	45	265	142	38	47	15	3,6
CS-1,5	1500	0-20	80	65	335	165	55	56	17	6,3
CS-2,0	2000	0-35	80	65	335	185	55	56	17	6,5
CS-3,0	3000	0-35	80	65	335	185	55	56	17	7
CS-4,0	4000	0-45	85	70	430	230	60	78	20	16
CS-6,0	6000	0-50	114	75	490	255	78	78	20	20
CS-9,0	9000	0-55	112	75	530	267	70	86	20	26
CS-12,0	12000	0-52	148	85	617	295	100	94	44	42
CS-15,0	15000	0-75	159	86	760	375	135	105	50	71

Pinces et systèmes de préhension

PINCES DE LEVAGE

Pince à tôle verticale CS-H



Pour le levage de tôle d'acier avec une dureté jusqu'à 50 RC (485 HB)

Référence	Capacité	Ouverture	A	B	C	D	E	F	G	Poids
	(kg)	(mm)	(mm)	(mm)	(mm)	(mm)	(mm)	(mm)	(mm)	(kg)
CS-0,75H	750	0-13	47	30	205	100	35	37	10	1,5
CS-1,0H	1000	0-25	55	45	265	142	38	47	15	3,6
CS-2,0H	2000	0-35	80	65	335	185	55	56	17	6,5
CS-3,0H	3000	0-35	80	65	335	185	55	56	17	7
CS-4,5H	4500	0-45	85	70	430	225	60	77	20	16
CS-6,0H	6000	0-32	114	75	490	230	78	78	20	19

Pince à tôle universelle CU

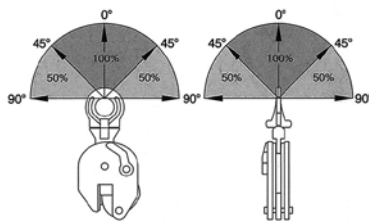
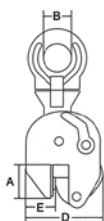

Pour le levage de tôle d'acier avec une dureté jusqu'à 17 RC (345 HB)

Référence	Capacité	Ouverture	A	B	C	D	E	F	G	Poids
	(kg)	(mm)	(mm)	(mm)	(mm)	(mm)	(mm)	(mm)	(mm)	(kg)
CU-0,75	750	0-13	47	30	203	100	35	37	10	1,7
CU-1,5	1500	0-20	80	70	370	165	55	56	16	7
CU-1,0	1000	0-20	55	50	295	125	38	47	14	3,5
CUE-1,0	1000	0-25	55	50	295	142	38	47	14	3,9
CU-2,0	2000	0-35	80	70	370	185	55	56	16	7,3
CU-3,0	3000	0-35	80	70	370	185	55	56	16	8
CU-4,0	4000	0-45	85	70	430	230	60	78	20	17
CU-6,0	6000	0-50	114	78	527	255	78	78	32	22
CU-9,0	9000	0-55	112	78	565	267	70	86	45	30
CU-12,0	12000	0-52	148	85	650	295	100	94	48	44
CU-15,0	15000	0-76	159	85	765	373	136	106	48	75

Pince à tôle universelle CU-H



Pour le levage de tôle d'acier avec une dureté jusqu'à 50 RC (485 HB)

Référence	Capacité	Ouverture	A	B	C	D	E	F	G	Poids
	(kg)	(mm)	(mm)	(mm)	(mm)	(mm)	(mm)	(mm)	(mm)	(kg)
CU-0,75H	750	0-13	47	30	203	100	35	37	10	1,7
CU-1,0H	1000	0-25	55	50	295	142	38	47	14	3,9
CU-2,0H	2000	0-35	80	70	370	185	55	56	16	7,3
CU-3,0H	3000	0-35	80	70	370	185	55	56	16	8
CU-4,5H	4500	0-45	85	70	430	230	60	78	20	17
CU-6,0H	6000	0-40	114	78	527	225	78	78	32	22

Pince pour levage de tôle inox CUR

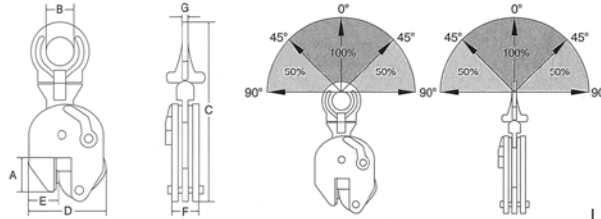

Les éléments, les pincettes et l'axe sont tous fabriqués en inox.

Référence	Capacité (kg)	Ouverture (mm)	A (mm)	B (mm)	C (mm)	D (mm)	E (mm)	F (mm)	G (mm)	Poids (kg)
CUR-2,0	2000	0-20	80	70	370	165	55	56	16	7,2

Pince de levage verticale CSEU

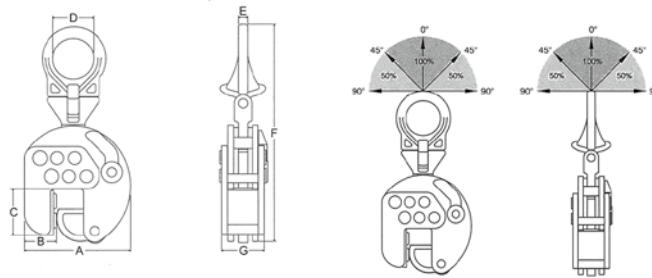

Pince avec ouverture de joue variable de 0 à 95mm au pas de 30 mm.

Référence	Capacité (kg)	Ouverture (mm)	A (mm)	B (mm)	C (mm)	D (mm)	E (mm)	F (mm)	G (mm)	Poids (kg)
CSEU-3	3000	0-95	182-245	55	80	70	16	370	73	11

Pince de levage pour barre d'acier CBV

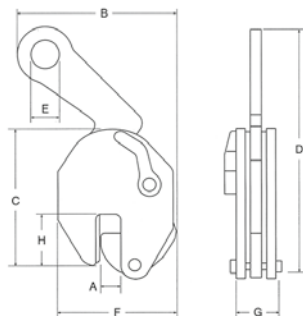

Référence	Capacité (kg)	Ouverture (mm)	A (mm)	B (mm)	C (mm)	D (mm)	E (mm)	F (mm)	G (mm)	H (mm)	Poids (kg)
CBV-1,0	1000	0-15	0-15	175	150	226	35	130	35	47	4
CBV-2,0	2000	0-20	0-20	265	200	345	60	165	56	67	8
CBV-3,0	3000	0-25	0-25	325	235	410	72	192	77	65	16

Pinces et systèmes de préhension

PINCES DE LEVAGE

Pince à tôle multiposition KS

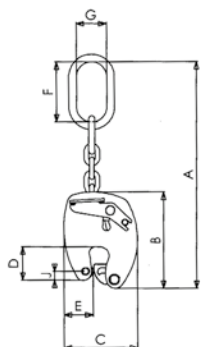

Référence	CMU	Prise		A	B	C	D	E	F	G	J	Poids (kg)
	(kg)	mini	maxi	(mm)	(mm)	(mm)	(mm)	(mm)	(mm)	(mm)	(mm)	
KS075 0-15	750	0	15	300	129	97	45	39	80	40	12	1,7
KS1 0-20	1000	0	20	426	173	128	60	49	110	60	16	3,8
KS2 0-25	2000	0	25	485	218	161	75	62	110	60	19	6,4
KS3 0-30	3000	0	30	595	260	205	94	85	135	75	28	12

Pince à tôle automatique multiposition NK

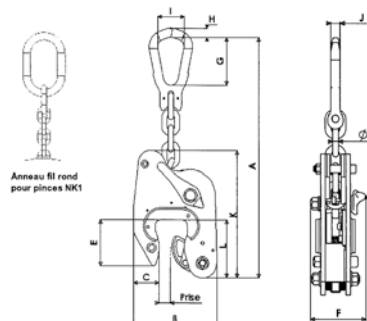

Référence	CMU	Prise		A		K	B	C	E	G	H	I	L	Poids (kg)
	(kg)	mini	maxi	mini	maxi	(mm)	(mm)	(mm)	(mm)	(mm)	(mm)	(mm)	(mm)	
NK1 0-20*	1500	0	20	435	470	185	120	30	68	110*	diam. 8	60*	82	4
NK1 20-40*	1500	20	40	448	493	224	151	44	81	110*	diam. 8	60*	97	5,8
NK1 40-60*	1500	40	60	463	508	250	171	44	96	110*	diam. 8	60*	112	6,9
NK2 0-30	3000	0	30	594	645	278	190	58	95	117	22	68	120	12
NK2 30-60	3000	30	60	608	662	310	210	65	113	117	22	68	142	16
NK2 60-90	3000	60	90	631	680	338	245	70	128	117	22	68	157	17
NK3 0-40	4500	0	40	645	711	362	250	66	135	117	22	68	163	26
NK3 40-80	4500	40	80	655	719	395	270	80	160	117	22	68	188	28
NK3 80-120	4500	80	120	696	760	371	312	82	180	115	22	66	208	32
NK5 0-50	7500	0	50	993	1108	402	326	98	150	205	35	100	200	42,3
NK5 50-100	7500	50	100	1048	1162	449	330	95	205	205	35	100	244	50
NK5 100-150	7500	100	150	1080	1188	474	395	105	230	205	35	100	267	60

*: version avec anneau de levage à fil rond

Pince a tole avec anneau KSA

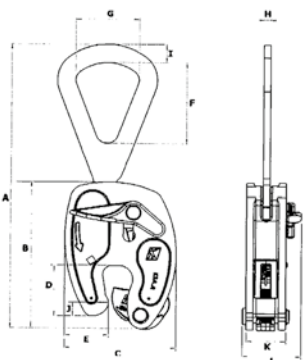

Référence	Code groupe	CMU	Prise		A*		B	C	D	E	F	G
		(kg)	mini	maxi	mini	maxi	(mm)	(mm)	(mm)	(mm)	(mm)	(mm)
KSA075 0-15	54768	750	0	15	228	255	129	97	45	39	70	55
KSA1 0-20	54778	1000	0	20	245	280	173	128	60	49	70	65

Référence	Code groupe	CMU	Prise		H	I	J	K	L	Poids (kg)
		(kg)	mini	maxi	(mm)	(mm)	(mm)	(mm)	(mm)	
KSA075 0-15	54768	750	0	15	6	15	12	34	53	1,6
KSA1 0-20	54778	1000	0	20	8	15	16	43	67	3,4

*: valeur pour ouverture mini et maxi de la pince

Pince à tôle sans marquage CNM

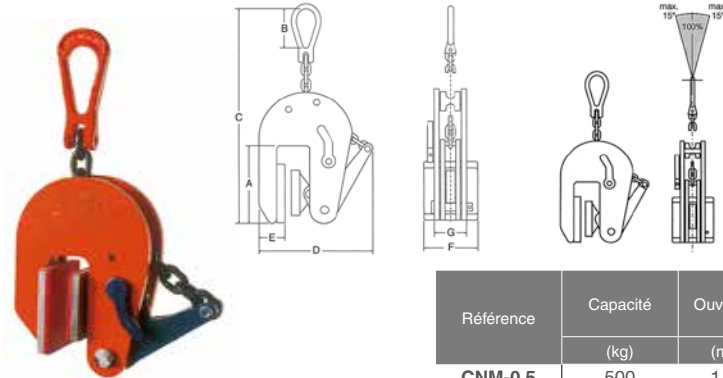

Étudiée pour le levage et le transport des tôles acier, inox, aluminium ou de bois. Les deux éléments des pincas recouverts d'une gaine plastique ne laissent pas de marques sur la tôle.

Référence	Capacité	Ouverture	A	B	C	D	E	F	G	Poids
	(kg)	(mm)	(mm)	(mm)	(mm)	(mm)	(mm)	(mm)	(mm)	(kg)
CNM-0,5	500	1-20	93	65	360	220	48	80	48	5,5
CNM-0,5G	500	17-37	93	65	360	240	48	80	48	6,0
CNM-1,0	1000	1-30	95	80	400	275	46	80	54	6,5
CNM-1,5	1500	1-40	95	80	400	275	46	80	54	7,2
CNM-2,0	2000	1-50	120	100	710	406	63	80	65	14,0
CNM-3,0	3000	1-60	120	100	710	406	63	80	65	15,0

Pince à tôle sans marquage CNMA

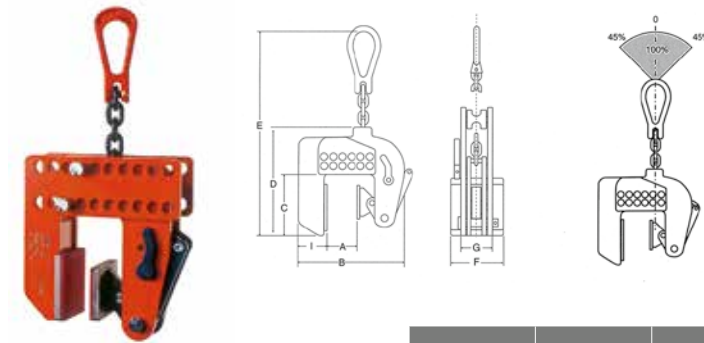

Identique à la pince CNM. Uniquement disponible avec une capacité de 500 kg. Joue de serrage par étapes de 20 mm de 3 à 180 mm.

Référence	Capacité	Ouverture	A	B	C	D	E	F	G	Poids
	(kg)	(mm)	(mm)	(mm)	(mm)	(mm)	(mm)	(mm)	(mm)	(kg)
CNMA-05	500	3-180	3-180	220-340	143	223	360	80	66	10

Pince à tôle sans marquage NX/NXR

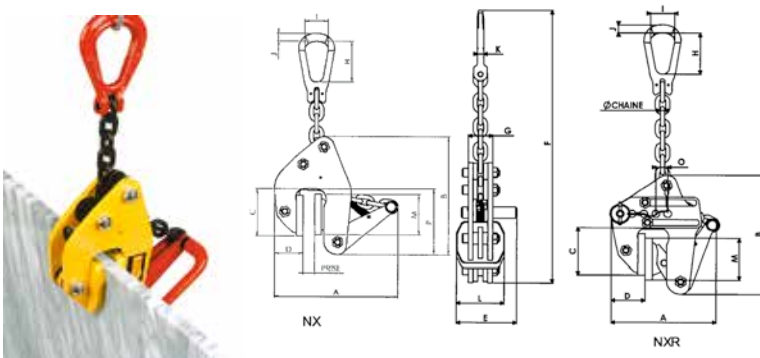

Levage et basculement de pièces lisses ou polies telles que plaque d'acier inoxydable, aluminium, prélaquées, bois, marbre, béton, verre, plastique...

Référence	Diam. chaîne	Poids
	(mm)	(kg)
NX05 0-20	7	5,4
NXR05 0-100	7	6,5
NXR05 20-120	7	6,6
NXR05 40-140	7	7
NX1.5 0-30	10	11

Référence	Code groupe	CMU	Prise		A	B	C	D	E	F	G	H	I	J	K	L	M	O	P		
			(kg)	mini	maxi	mini	maxi	(mm)	(mm)	(mm)	(mm)	mini	maxi	(mm)	(mm)	(mm)	(mm)	(mm)	(mm)	(mm)	(mm)
NX05 0-20	50408	500	0	20	171	221	208	82	50	105	376	460	42	71	41	13	11	80	70	-	118
NXR05 0-100	50428	500	0	100	178	308	208	82	58	105	379	466	58	71	41	13	11	80	70	20	118
NXR05 20-120	50438	500	20	120	203	327	208	82	58	105	380	446	58	71	41	13	11	80	70	20	118
NXR05 40-140	50448	500	40	140	223	348	208	82	58	105	382	459	58	71	41	13	11	80	70	20	118
NX1.5 0-30	50418	1500	0	30	220	285	256	104	68	120	508	610	56	87	49	13	16	100	90	-	145

Pincés et systèmes de préhension

PINCES DE LEVAGE

Pince à tôle horizontale CH

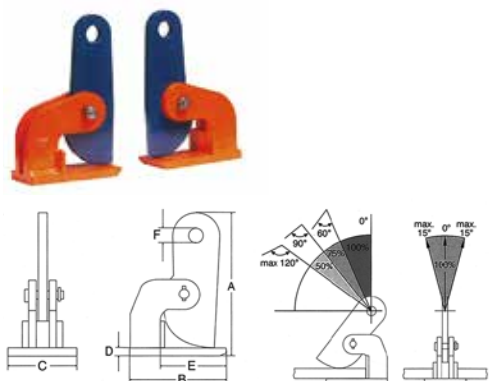

Référence	Capacité par paire	Ouverture	A	B	C	D	E	F	Poids
	(kg)								
CH-1,0	1000/2	0-35	188	140	65	10	100	25	5,2/2
CH-2,0	2000/2	0-60	290	180	90	15	115	31	15/2
CH-4,0	4000/2	0-60	306	220	105	25	145	31	26/2
CH-6,0	6000/2	0-60	306	220	110	25	145	31	26/2
CH-8,0	8000/2	0-60	335	225	120	35	135	31	36/2
CH-10,0	10000/2	0-60	335	225	120	35	135	31	40/2
CH-2,0/L	2000/2	0-100	380	180	90	15	120	31	18/2
CH-4,0/L	4000/2	0-100	415	220	105	25	145	31	30/2
CH-6,0/L	6000/2	0-100	415	220	120	25	145	31	32/2
CH-8,0/L	8000/2	0-100	430	225	120	35	135	31	44/2
CH-10,0/L	10000/2	0-100	430	225	120	35	135	31	46/2

Pince à tôle horizontale CNMH



Référence	Capacité par paire	Ouverture	A	B	C	D	E	F	G	Poids
	(kg)									
CNMH-1	1000/2	0-25	154	140	65	15	95	20,0	15	7
CNMH-2	2000/2	0-45	270	225	90	23	150	30,5	15	18
CNMH-3	3000/2	0-45	275	225	90	28	150	30,5	15	26
CNMH-4	4000/2	0-50	305	250	105	28	160	30,5	20	32
CNMH-6	6000/2	0-50	310	250	120	33	160	30,5	20	34

Pour le levage et le transport de tôle inox - aluminium, bois...

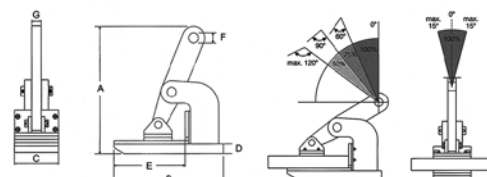

Pince de levage horizontale pour tôle fine CHTV



Référence	Capacité par paire	Ouverture	A	B	C	D	E	F	G	Poids
	(kg)									
CHTV-1	1000/2	0-35	193	140	85	10	100	25	15	6/2
CHTV-2	2000/2	0-60	290	180	125	15	115	30,5	16	18/2
CHTV-3	3000/2	0-60	293	180	125	20	115	30,5	16	20/2
CHTV-4	4000/2	0-60	310	220	165	30	140	30,5	20	30/2
CHTV-6	6000/2	0-60	310	220	165	30	140	30,5	20	30/2

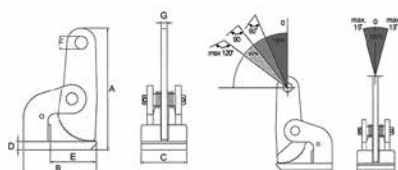

Pince de levage horizontale réglable pour tôle CHV

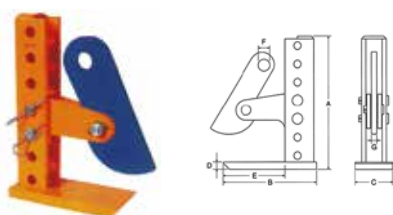

Référence	Capacité par paire	Ouverture	A	B	C	D	E	F	G	Poids
	(kg)									
CHV-1,5	1500/2	3-180	290	200	90	15	135	30	20	18/2
CHV-1,5X	1500/2	3-300	410	200	90	15	135	30	20	23/2
CHV-3,0	3000/2	3-180	300	235	105	20	165	30	20	29/2
CHV-3,0X	3000/2	3-300	410	235	105	20	165	30	20	31/2
CHV-4,5	4500/2	3-180	300	235	105	20	165	30	20	32/2
CHV-4,5X	4500/2	3-420	535	235	105	20	170	30	20	34/2
CHV-6,0	6000/2	3-180	305	250	120	25	160	30	20	40/2
CHV-6,0X	6000/2	3-420	540	250	120	25	165	30	20	46/2
CHV-9,0	9000/2	3-180	305	250	120	25	160	30	20	51/2
CHV-9,0X	9000/2	3-420	540	250	120	25	165	30	20	60/2

Pince à tôle levage horizontal

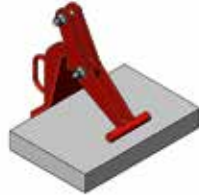

Référence	CMU	Prise
	(kg)	(mm)
PTLH05 0/060	500	0 à 60
PTLH05 0/120	500	0 à 120
PTLH10 0/060	1000	0 à 60
PTLH10 0/120	1000	0 à 120
PTLH15 0/060	1500	0 à 60
PTLH15 0/150	1500	0 à 150
PTLH20 0/060	2000	0 à 60
PTLH20 0/150	2000	0 à 150
PTLH25 0/060	2500	0 à 60
PTLH25 0/150	2500	0 à 150
PTLH50 0/060	5000	0 à 60
PTLH50 0/150	5000	0 à 150

Crochet pour tuyaux



Référence	CMU	Prise
	(kg)	(mm)
CT10	1000	0 à 60
CT25	2500	0 à 75
CT50	5000	0 à 100
CT75	7500	0 à 100

Pince à tôle levage horizontal



Référence	CMU	Prise
	(kg)	(mm)
TLC1	500	0 à 150
TLC2,5	1250	0 à 150
TLC4	2000	0 à 150
TLC6	3000	0 à 150

Pince pour ronds et tubes



Référence	CMU	Prise
	(kg)	(mm)
PPRT05	500	50 à 100
PPRT10	1000	100 à 200
PPRT20	2000	200 à 350
PPRT30	3000	250 à 440

Pince à tôle levage horizontal réglable



Référence	CMU	Prise
	(kg)	(mm)
PTLHR10	1000	0 à 300
PTLHR15	1500	0 à 300
PTLHR25	2500	0 à 300
PTLHR50	5000	0 à 300

Pince pour tuyaux béton

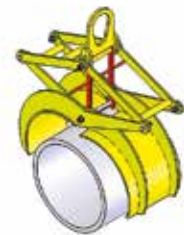

Référence	CMU	Prise	O
	(kg)	(mm)	(mm)
PTB0500A	500	230 à 400	400
PTB0500B	500	380 à 650	500
PTB01000A	1000	490 à 900	900

Systèmes de préhension

PINCES

Pince à bordure de trottoir

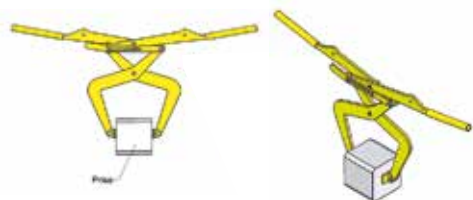

Référence	CMU	Prise
	(kg)	(mm)
BX02	200	300

Pince à bordure

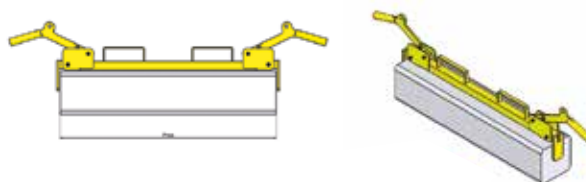

Référence	Prise
	(mm)
PBT	1000

Pince à bordure réglable

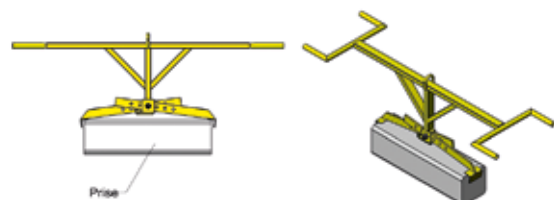

Référence	Prise
	(mm)
PBTR	500 à 1000

Pince à bordure réglable rétractable

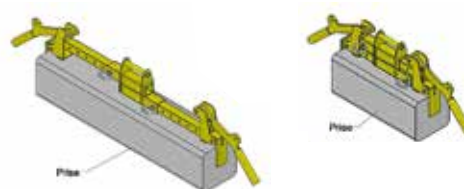

Référence	Prise
	(mm)
PBTRR	500 à 1000

Pince pour buses et regards + élingue



Référence	CMU	Prise
	(kg)	(mm)
EPB05	500	15 à 75
EPB075	750	20 à 100
EPB15	1500	40 à 150
EPB36	3600	45 à 180

Élingue 3 pinces WIMAG



Référence	CMU	Prise
	(kg)	(mm)
EWI15	1500	40 à 120
EWI36	3000	50 à 180

Anneau double crochet

Référence	A	B	C
	(mm)	(mm)	(mm)
CRD00500	100	50	50
CRD01000	100	60	50
CRD02000	100	60	60
CRD03000	120	80	60
CRD04000	120	80	70
CRD06000	120	80	80
CRD08000	150	90	80
CRD10000	150	90	80

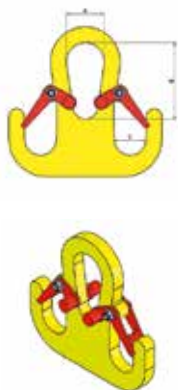

Tête d'équilibrage pour câble

Référence	CMU	Diam. câble	A
	(kg)	(mm)	(mm)
TE07	700	8	60
TEC1	1000	10	60
TEC2	2000	12	60
TEC3	3000	16	80
TEC5	5000	20	80

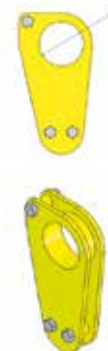

Griffe d'accrochage simple - Série L503

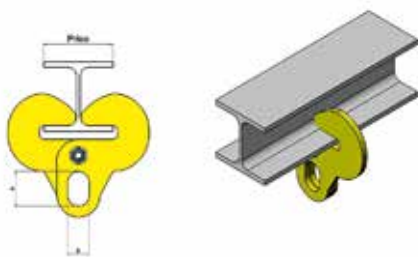

Référence	CMU	Prise	A	B
	(kg)	(mm)	(mm)	(mm)
GA1	1000	60 à 100	60	30
GA2	2000	100 à 150	60	30
GA3	3000	100 à 150	80	40
GA4	4000	200 à 250	80	40
GA5	5000	200 à 250	80	40

Pince pour profils à anneau

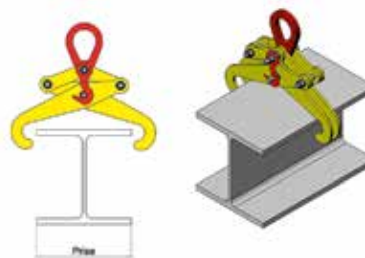

Référence	CMU	Prise
	(kg)	(mm)
PPA10	1000	200
PPA20	2000	300
PPA30	3000	300
PPA40	4000	300

Pince pour rails

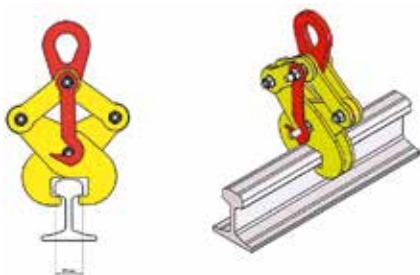

Référence	CMU	Prise
	(kg)	(mm)
PPR1	1000	40
PPR2	2000	80

CE de retournement de bobines

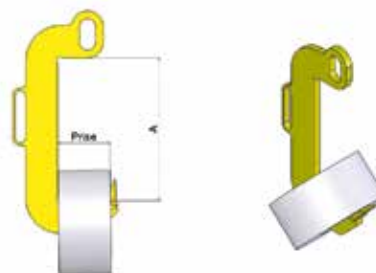

Référence	CMU	Prise
	(kg)	(mm)
CR05	500	120
CR10	1000	150
CR20	2000	200
CR30	3000	350

Pince à bloc mors caoutchouc

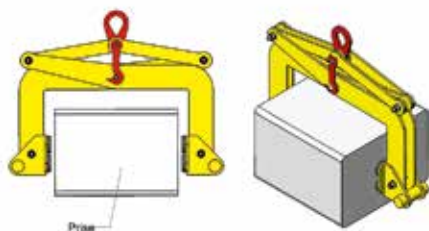

Référence	CMU	Prise
	(kg)	(mm)
PB0500A	500	0 à 100
PB0500B	500	100 à 250
PB0500C	500	200 à 500
PB1000A	1000	0 à 200
PB1000B	1000	200 à 500
PB1000C	1000	500 à 800
PB1000D	1000	700 à 1000

Pince réglable pour blocs



Référence	CMU	Prise
	(kg)	(mm)
PPBR	1000	200 à 1000
PPBR15	1500	300 à 1200

Pince pour basculement de fût



Référence	CMU	Diam. : futs
	(kg)	
VFB025S	300	600 (220L)
VFB025A	300	600 (220L)
VFB025AR	300	600 (220L)

Pince pour fût levage vertical

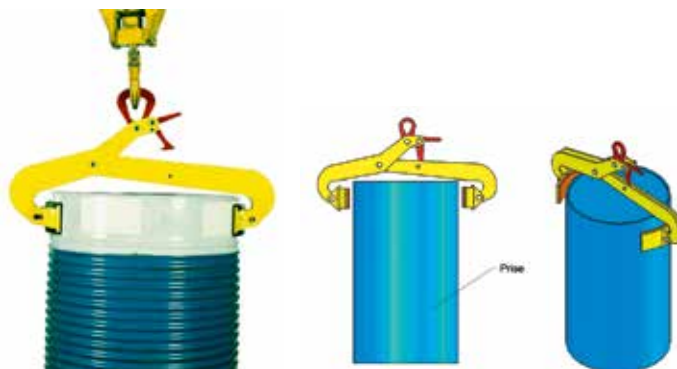

Référence	CMU	Diam. : futs
	(kg)	
VFR055	500	400 à 500
VFR056	500	500 à 600

Pince à fûts levage vertical



Référence	CMU	Diam. : futs
	(kg)	
VFL05	500	600 (220L)
VFL08	800	600 (220L)

Pince à fûts levage horizontal

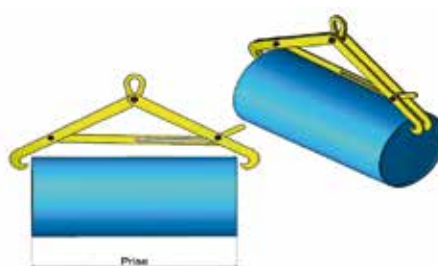

Référence	CMU	Prise
	(kg)	
PLFH	500	440 à 920

Pince pour fût acier



Référence	CMU	Diam. : fûts
	(kg)	(mm)
VFA025	300	600 (220L)

Potence pour chariot

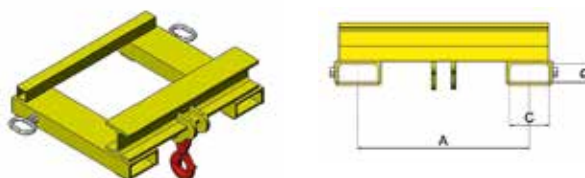

Référence	CMU	L	A	B	D
	(kg)	(mm)	(mm)	(mm)	(mm)
PC01T5	1500	500	70	300	120
PC03T0	3000	600	80	500	170

Lève-palette à anneau coulissant

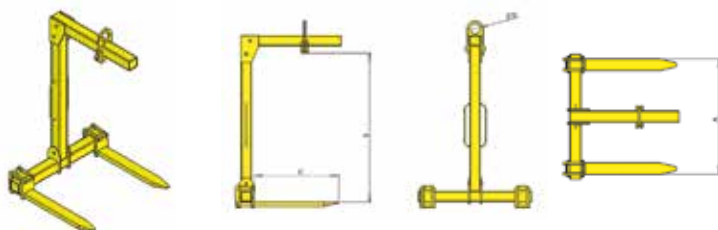

Référence	CMU	B	C	A	D
	(kg)	(mm)	(mm)	(mm)	(mm)
LEPA05A	500	1000	700	800	100
LEPA10A	1000	1000	1000	900	100
LEPA15A	1500	1100	1000	900	100
LEPA20A	2000	1720	1000	900	100
LEPA30A	3000	1720	1000	900	100
LEPA50A	5000	1720	1000	1000	100

Lève-palette à anneau amovible

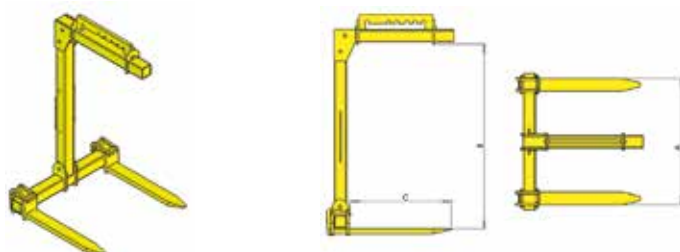

Référence	CMU	B	C	A
	(kg)	(mm)	(mm)	(mm)
LEPA05B	500	1000	700	800
LEPA10B	1000	1000	1000	900
LEPA15B	1500	1100	1000	900
LEPA20B	2000	1720	1000	900
LEPA30B	3000	1720	1000	900
LEPA50B	5000	1720	1000	1000

Lève-palette à anneau coulissant réglable en hauteur

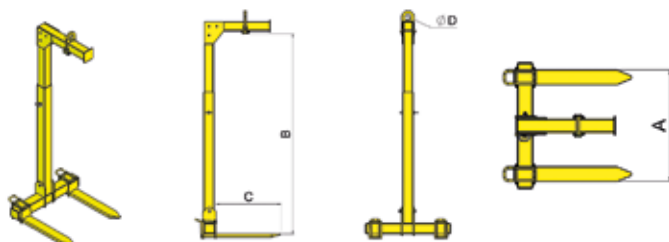

Référence	CMU	B	C	A	D
	(kg)	(mm)	(mm)	(mm)	(mm)
LEPA05A	500	1000 à 1500	700	800	100
LEPA10A	1000	1100 à 1600	1000	900	100
LEPA15A	1500	1300 à 2000	1000	900	100
LEPA20A	2000	1300 à 2000	1000	900	100
LEPA30A	3000	1300 à 2000	1000	900	100
LEPA50A	5000	1300 à 2000	1000	1000	100

Lève-palette manuel RPHM



Référence	Capacité	B	D	H	H1	Dimensions fourches	Dimensions anneau	Poids
	(kg)	(mm)	(mm)	(mm)	(mm)	(mm)	(mm)	(kg)
RPHM-1	1000	350-900	100x30	1100-1600	1390-1890	1000x100x30	100x80	130
RPHM-2	2000	400-900	120x40	1300-2000	1640-2340	1000x120x40	100x80	200
RPHM-3	3000	450-900	120x50	1300-2000	1670-2370	1000x120x50	120x100	250
RPHM-5	5000	530-1000	150x60	1300-2000	1700-2450	1000x150x60	136x120	370

Lève-palette automatique RPHA



Référence	Capacité	B	D	H	H1	Dimensions fourches	Dimensions anneau	Poids
	(kg)	(mm)	(mm)	(mm)	(mm)	(mm)	(mm)	(kg)
RPHA-1	1000	350-900	100x30	1100-1600	1420-1920	1000x100x30	100x80	140
RPHA-2	2000	400-900	120x40	1300-2000	1655-2355	1000x100x40	100x80	220
RPHA-3	3000	450-900	120x50	1300-2000	1720-2420	1000x120x50	120x100	280
RPHA-5	5000	530-1000	150x60	1300-2000	1300-2410	1000x150x60	136x120	380

**Palonnier monopoutre fixe
Type A - PMFA**

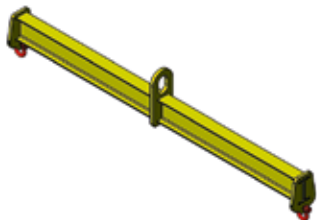

**Palonnier monopoutre fixe
Type B - PMFB**

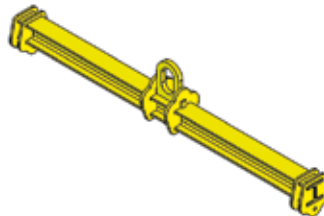

**Palonnier monopoutre réglable
Type A - PMRA**



**Palonnier monopoutre réglable
Type B - PMRB**



**Palonnier monopoutre réglable
Type C - PMRC**

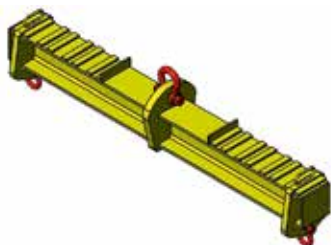

**Palonnier monopoutre réglable
Type D - PMRD**

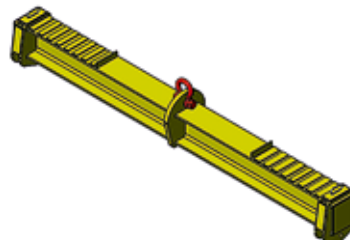

**Palonnier monopoutre réglable
Type E - PMRE**



**Palonnier monopoutre réglable
Type F - PMRF**

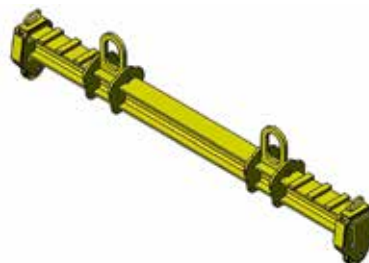

**Palonnier monopoutre réglable
Type G - PMRG**

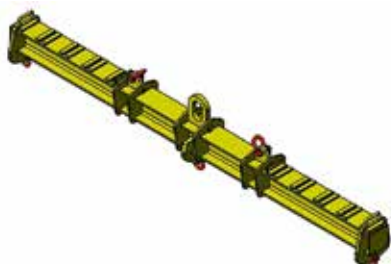

RÉALISATION DE PALONNIERS SUR MESURE

Palonnier écarteur fixe - PE

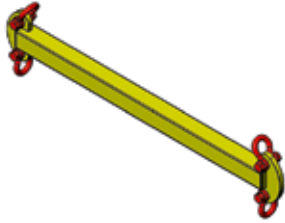

Palonnier écarteur réglable - PER

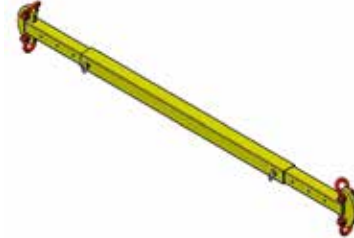

Palonnier en U fixe à hauteur perdue réduite - PUF

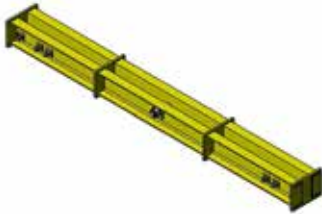

Palonnier en U réglable à hauteur perdue réduite - PUR



Palonnier en H - PALH

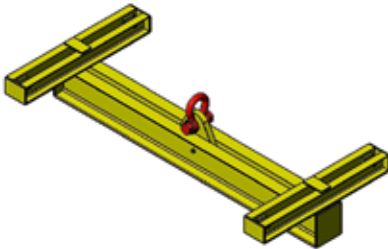

Palonnier en croix - PALC

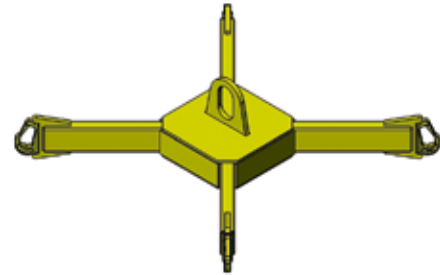

Palonnier mono-poutre réglable pour chariot - PMCR

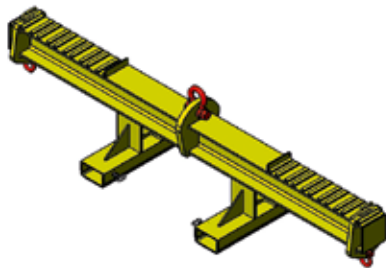

Palonnier cadre réglable pour chariot - PCR

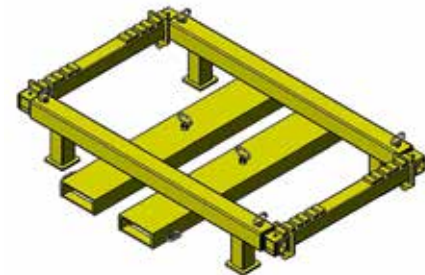

Potence murale triangulée à profil creux PMTC

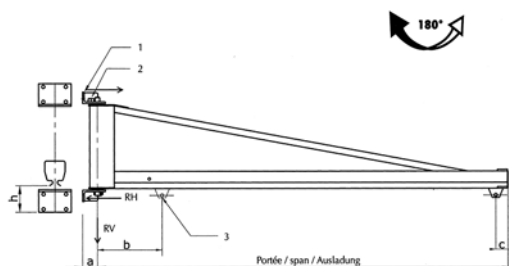

Référence	Capacité	Portée
	(kg)	(m)
PMTC0050	50	2 à 8
PMTC0080	80	2 à 8
PMTC0150	150	2 à 8
PMTC0250	250	2 à 8
PMTC0500	500	2 à 8
PMTC1000	1000	2 à 7
PMTC1600	1600	2 à 5
PMTC2000	2000	2 à 4,5

Potence murale triangulée PMT

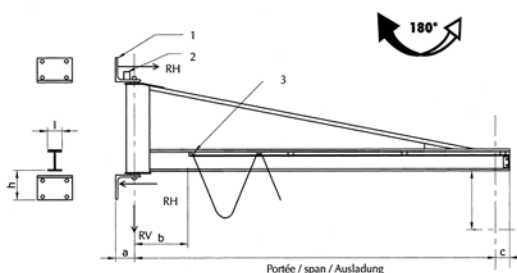

Référence	Capacité	Portée
	(kg)	(m)
PMT0150	150	2 à 8
PMT0250	250	2 à 8
PMT0500	500	2 à 8
PMT1000	1000	2 à 7
PMT1600	1600	2 à 6
PMT2000	2000	2 à 6

Potence murale inversée à profil creux PMICL

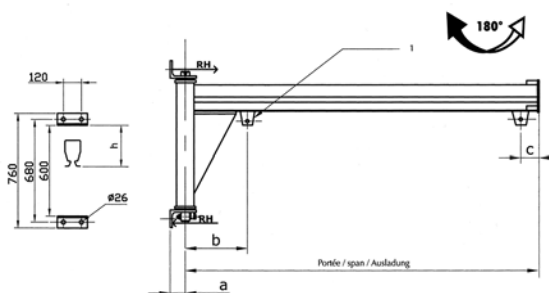

Référence	Capacité	Portée
	(kg)	(m)
PMICL050	50	2 à 5
PMICL080	80	2 à 4
PMICL100	100	2 à 3

Potence murale inversée PMI

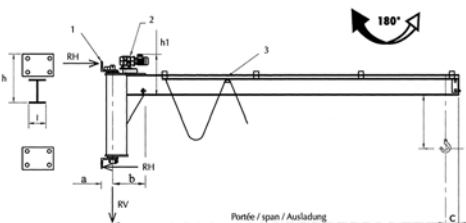

Référence	Capacité	Portée
	(kg)	(m)
PMI0150	150	2 à 7
PMI0250	250	2 à 7
PMI0500	500	2 à 7
PMI1000	1000	2 à 7
PMI1600	1600	2 à 6
PMI2000	2000	2 à 6
PMI2500	2500	2 à 5
PMI3200	3200	2 à 5
PMI4000	4000	2 à 5

Potence murale articulée PMA

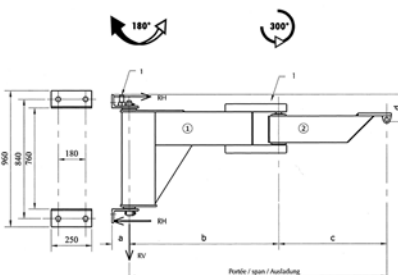

Référence	Capacité	Portée
	(kg)	(m)
PMA125	125	2 à 5
PMA250	250	2 à 5

Potence sur fût triangulée à profil creux PFTC

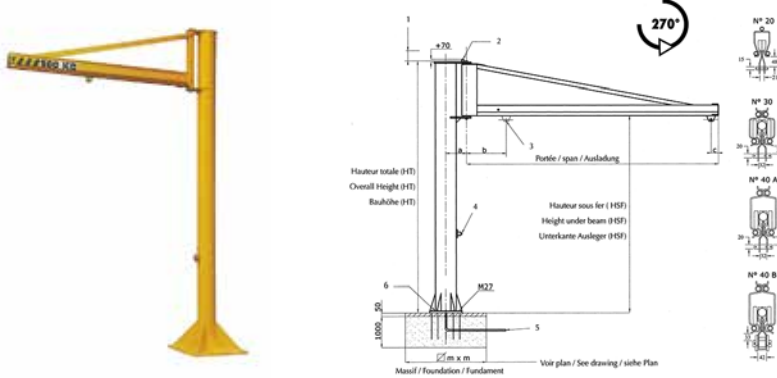

Référence	Capacité	Portée	Haut sur fer
	(kg)	(m)	(m)
PFTC0050	50	2 à 8	2,5 à 4
PFTC0080	80	2 à 8	2,5 à 4
PFTC0150	150	2 à 8	2,5 à 4
PFTC0250	250	2 à 8	2,5 à 4
PFTC0500	500	2 à 8	2,5 à 4
PFTC1000	1000	2 à 7	2,5 à 4
PFTC1600	1600	2 à 5	2,5 à 4
PFTC2000	2000	2 à 4,5	2,5 à 4

Potence sur fût triangulée PFT

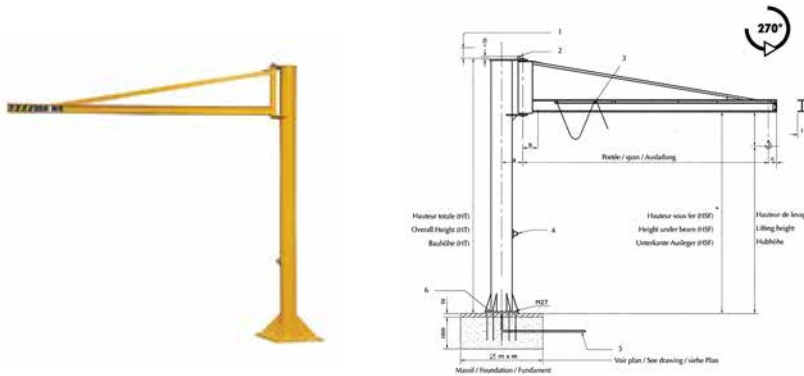

Référence	Capacité	Portée	Haut sur fer
	(kg)	(m)	(m)
PFT0150	150	2 à 8	2,5 à 4
PFT0250	250	2 à 8	2,5 à 4
PFT0500	500	2 à 8	2,5 à 4
PFT1000	1000	2 à 7	2,5 à 4
PFT1600	1600	2 à 5	2,5 à 4
PFT2000	2000	2 à 5	2,5 à 4

Potence sur fût inversée à profil creux PFICL

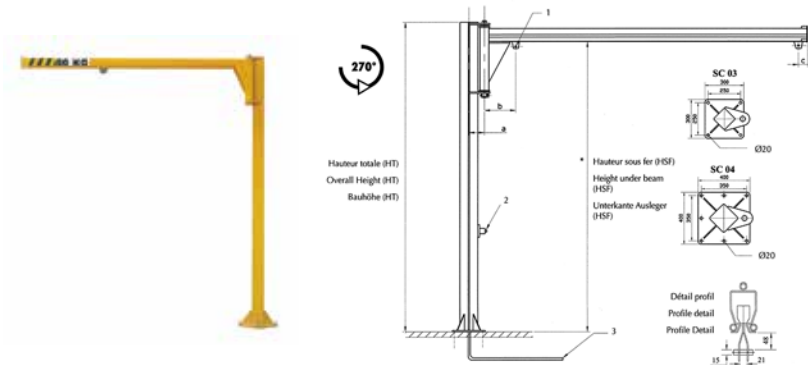

Référence	Capacité	Portée	Haut sur fer
	(kg)	(m)	(m)
PFICL050	50	2 à 5	2,5 à 4
PFICL080	80	2 à 4	2,5 à 4
PFICL100	100	2 à 3	2,5 à 4

Potence sur fût inversée PFI

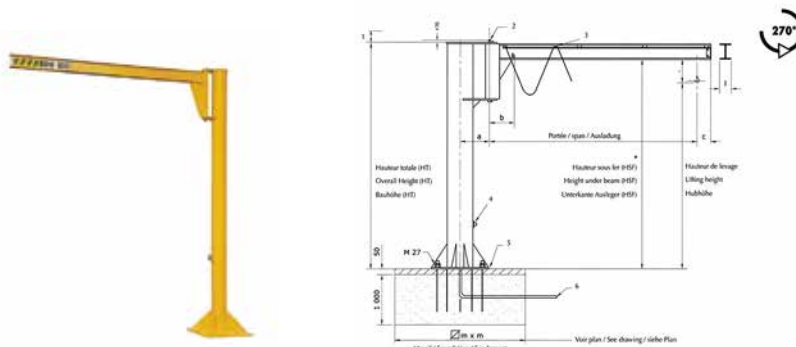

Référence	Capacité	Portée	Haut sur fer
	(kg)	(m)	(m)
PFI0150	150	2 à 7	3 à 4
PFI0250	250	2 à 7	3 à 4
PFI0500	500	2 à 7	3 à 4
PFI1000	1000	2 à 6	3 à 4
PFI1600	1600	2 à 5	3 à 4
PFI2000	2000	2 à 5	3 à 4

Appareils de levage et de manutention

POTENCES SUR FÛT

Potence sur fût articulée PFA

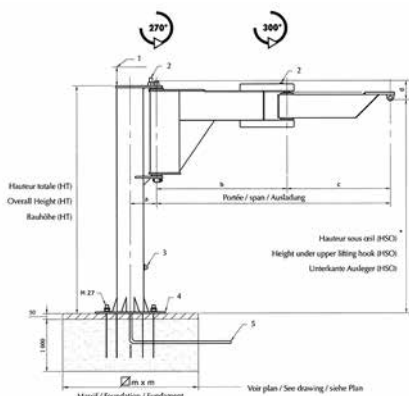

Référence	Capacité	Portée	Haut sur fer
	(kg)	(m)	(m)
PFA125	125	2 à 5	3 à 4
PFA250	250	2 à 5	3 à 4

Potence à rotation totale PRT

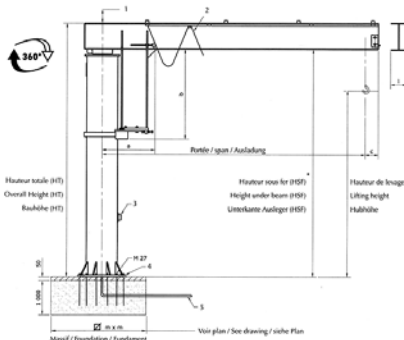

Référence	Capacité	Portée	Haut sur fer
	(kg)	(m)	(m)
PRT00150	150	2 à 12	3 à 4
PRT00250	250	2 à 12	3 à 4
PRT00500	500	2 à 12	3 à 4
PRT01000	1000	2 à 12	3 à 4
PRT01600	1600	2 à 12	3 à 4
PRT02000	2000	2 à 12	3 à 4
PRT02500	2500	2 à 12	3 à 4
PRT03200	3200	2 à 12	3 à 4
PRT04000	4000	2 à 10	3 à 4
PRT05000	5000	2 à 8	3 à 4
PRT06300	6300	2 à 7	3 à 4
PRT08000	8000	2 à 6	3 à 4
PRT10000	10000	2 à 6	3 à 4

POTENCES SUR FÛT MOBILES

Potence sur fût à profil creux mobile PFTCMOB

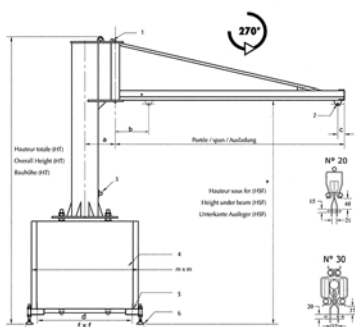

Référence	Capacité	Portée	Haut sur fer
	(kg)	(m)	(m)
PFTCMOB150	150	2 à 6	2,5 à 4
PFTCMOB250	250	2 à 5	2,5 à 4
PFTCMOB500	500	2 à 3	2,5 à 4

Potence sur fût triangulée mobile PFTMOB

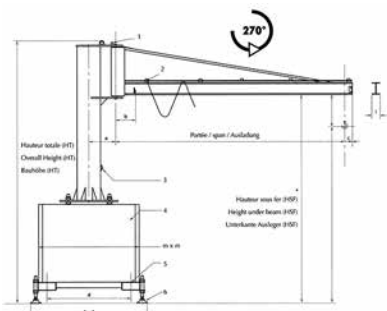

Référence	Capacité	Portée	Haut sur fer
	(kg)	(m)	(m)
PFTMOB150	150	2 à 6	2,5 à 4
PFTMOB250	250	2 à 5	2,5 à 4
PFTMOB500	500	2 à 3	2,5 à 4

Potence sur fût inversée à profil creux mobile PFICLMOB

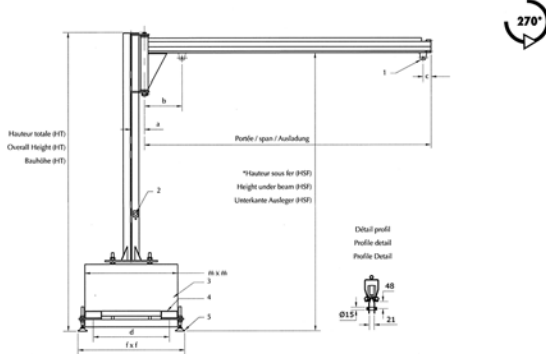

Référence	Capacité	Portée	Haut sur fer
	(kg)	(m)	(m)
PFICLMOB050	50	2 à 5	3 à 4
PFICLMOB080	80	2 à 4	3 à 4
PFICLMOB100	100	2 à 3	3 à 4

Potence sur fût inversée mobile PFIMOB

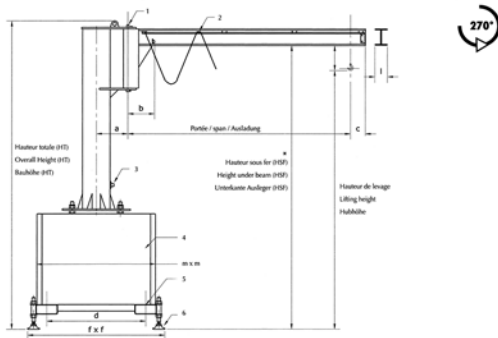

Référence	Capacité	Portée	Haut sur fer
	(kg)	(m)	(m)
PFIMOB150	150	2 à 6	3 à 4
PFIMOB250	250	2 à 5	3 à 4
PFIMOB500	500	2 à 3	3 à 4

Potence sur fût articulée mobile PFAMOB

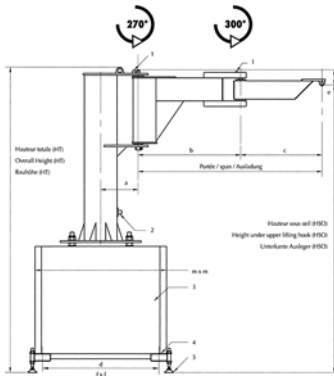

Référence	Capacité	Portée	Haut sur fer
	(kg)	(m)	(m)
PFAMOB125	125	2 à 5	3 à 4
PFAMOB250	250	2 à 5	3 à 4

Potence sur fût à rotation totale mobile PRTMOB150

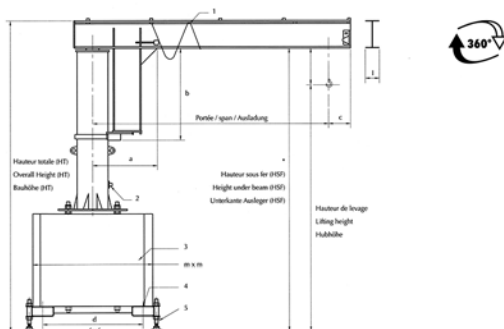

Référence	Capacité	Portée	Haut sur fer
	(kg)	(m)	(m)
PRTMOB150	150	2 à 6	3 à 4
PRTMOB250	250	2 à 5	3 à 4
PRTMOB500	500	2 à 3	3 à 4

Appareils de levage et de manutention

PORTIQUES D'ATELIER

Portique d'atelier à profil creux PORTC

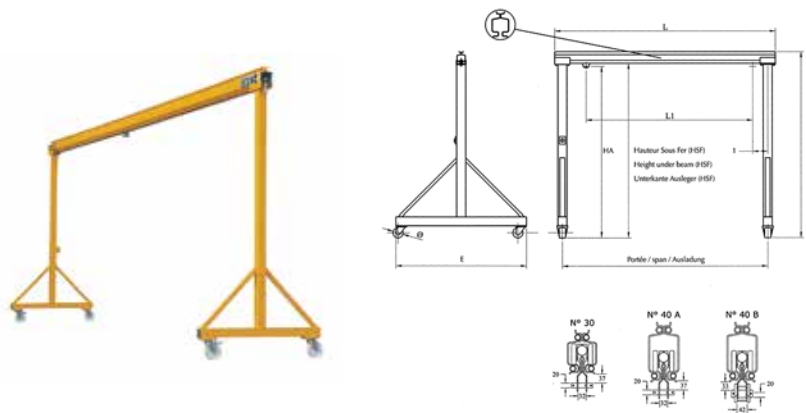

Référence	Capacité	Portée	Haut sur fer
	(kg)		
PORTC0500	500	2 à 5	2 à 3,5
PORTC1000	1000	2 à 5	2 à 3,5
PORTC1600	1600	2 à 5	2 à 3,5
PORTC2000	2000	2 à 4	2 à 3,5

Portique d'atelier déplaçable en charge PORT

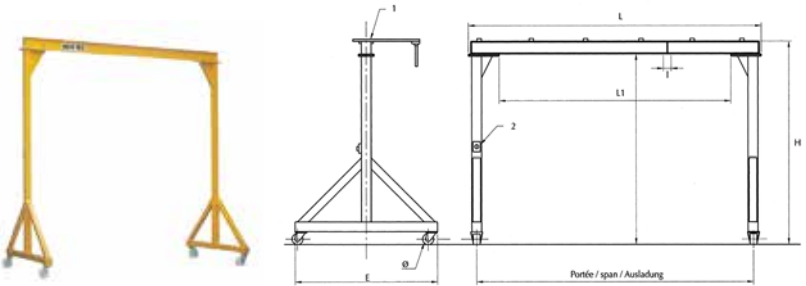

Référence	Capacité	Portée	Haut sur fer
	(kg)		
PORT0500	500	2,5 à 5	3 à 5
PORT1000	1000	2,5 à 5	3 à 5
PORT1600	1600	2,5 à 5	3 à 5
PORT2000	2000	2,5 à 5	3 à 5
PORT3200	3200	2,5 à 5	3 à 5
PORT5000	5000	2,5 à 5	3 à 5

Portique aluminium pliable déplaçable en charge PADC



Référence	Capacité	Portée	Haut sur fer	
	(kg)		mini	maxi
PADC0250	250	2 à 6	1550 (H0)/2150(H1)/3000(H2)	2150 (H0)/3200(H1)/4000(H2)
PADC0500	500	2 à 6	1550 (H0)/2150(H1)/3000(H2)	2150 (H0)/3200(H1)/4000(H2)
PADC1000	1000	2 à 6	1550 (H0)/2150(H1)/3000(H2)	2150 (H0)/3200(H1)/4000(H2)
PADC1600	1600	2 à 5	1550 (H0)/2150(H1)/3000(H2)	2150 (H0)/3200(H1)/4000(H2)
PADC2000	2000	2 à 4	1550 (H0)/2150(H1)/3000(H2)	2150 (H0)/3200(H1)/4000(H2)

Portique aluminium pliable PKA-PKAV (version déplaçable non chargé)



Référence	Capacité	Portée	Haut sur fer
	(kg)		
PKA-K-2	1500	2000	1180 à 2100
PKA-K-3	1500	3000	1180 à 2100
PKA-K-4	1500	4000	1180 à 2100
PKA-M-2	1500	2000	1680 à 3000
PKA-M-3	1500	3000	1680 à 3000
PKA-M-4	1500	4000	1680 à 3000
PKA-G-2	1500	2000	2230 à 4000
PKA-G-3	1500	3000	2230 à 4000
PKA-G-4	1500	4000	2230 à 4000
PKA-G-5	1500	5000	2230 à 4000
PKAV-K-3M	1000	3000	1500 à 2000
PKAV-K-4M	1000	4000	1500 à 2000
PKAV-M-3M	1000	3000	2000 à 3000
PKAV-M-4M	1000	4000	2000 à 3000
PKAV-G-3M	1000	3000	2500 à 3500
PKAV-G-4M	1000	4000	2500 à 3500

Équilibreur poids léger, avec suspension fixe



Utilisation :

- Outils pneumatiques et électriques de petite consommation d'énergie, perceuses et visseuses, instruments de mesures, etc.

Design :

- Boîtier en aluminium.
- Un ressort à spirale étudié spécialement assure une opération silencieuse.
- Capacité de charge réglable (bouton).
- Mousqueton.
- Anneau de suspension avec sécurité max.

Référence	CMU	Longueur de câble	Poids
	(kg)	(m)	(kg)
9311	0,4 - 1,0	1,6	0,6
9312	1,0 - 2,0	1,6	0,6
9313	2,0 - 3,0	1,6	0,7

- Câble souple en acier inox.
- Guide câble résistant aux intempéries.
- Longueur de câble réglable.
- Système de suspension isolé.
- Fixation à des points spécifiques.

Équilibreur poids moyen, avec suspension fixe



Utilisation :

- Machines à polir, machines agrafeuses, perceuses, etc.

Design :

- Voir ci-dessus, plus
- Capacité de charge réglable à levier.
- Arrêt de chute, sauf modèle 9323.
- Fixation à des points spécifiques.

Référence	CMU	Longueur de câble	Poids
	(kg)	(m)	(kg)
9320	1,0 - 2,5	2,0	2,0
9321	2,0 - 4,0	2,0	2,0
9322	4,0 - 6,0	2,0	2,3
9323	6,0 - 8,0	2,0	2,5
9336	2,0 - 4,0	2,5	2,9
9337	4,0 - 6,0	2,5	3,2
9338	6,0 - 8,0	2,5	3,5
9339	8,0 - 10,0	2,5	3,7
9340	10,0 - 14,0	2,5	4,0

Équilibreur poids moyen, avec suspension fixe



Utilisation :

- Machines à polir, machines agrafeuses, perceuses, etc.

Design :

- Voir ci-dessus, plus
- Fixation d'une longueur désirée du câble à des points spécifiques, avec déplacement minime de la charge

Référence	CMU	Longueur de câble	Poids
	(kg)	(m)	(kg)
9346	2,0 - 4,0	2,5	3,0
9347	4,0 - 6,0	2,5	3,3
9348	6,0 - 8,0	2,5	3,6
9349	8,0 - 10,0	2,5	3,8
9350	10,0 - 14,0	2,5	4,1

Équilibreur poids lourd, avec suspension pivotante



Utilisation :

- Outils lourds électriques et pneumatiques, instruments de mesure, etc.

Design :

- Voir ci-dessus, plus
- Tambour en forme de cône sur palier.

Modèles 9361 - 9371 :

- Éléments de blocage ; le ressort peut être tendu à n'importe quelle hauteur désirée après que l'outil ait été monté.
- Capacité de charge réglable à l'aide d'une vis.
- Fixation de la longueur désirée du câble à des positions variables à l'aide d'un dispositif séparé de commande de distance.

Référence	CMU	Longueur de câble	Poids
	(kg)	(m)	(kg)
9354	4 - 7	2,0	5,0
9355	7 - 10	2,0	5,5
9356	10 - 14	2,0	5,5
9357	14 - 18	2,0	6,5
9358	18 - 22	2,0	6,0
9359	22 - 25	2,0	6,6
9361*	10 - 15	2,0	10,3
9362*	15 - 20	2,0	10,6
9363*	20 - 25	2,0	11,2
9364*	25 - 30	2,0	11,5
9365*	30 - 35	2,0	11,8
9366*	35 - 45	2,0	12,4
9367*	45 - 55	2,0	12,5
9368*	55 - 65	2,0	13,6
9369*	65 - 75	2,0	14,5
9370*	75 - 90	2,0	17,3
9371*	90 - 105	2,0	18,0

Commande à distance pour 9361 à 9371

À l'aide des équilibreurs TECNA fonctionnant avec un ressort, des outils électriques et pneumatiques peuvent être utilisés comme s'ils n'avaient pas de poids, et ils peuvent être tenus à la hauteur souhaitée. Conforme à la norme DIN 15112.

Appareils de levage et de manutention

DYNAMOMÈTRES

Dynafor - Handifor

Les appareils HANDIFOR™ sont des minis dynamomètres électroniques destinés à la mesure de forces de tractions (N) et à l'évaluation de masses suspendues (kg).

Précision : 0,5%

Gamme disponible de 20 daN à 200 daN.

Référence	CMU	Précision +/-	Affichage minimum	Incrément	Poids
	(t)	(kg)	(kg)	(kg)	(kg)
HANDIFOR 20	20	0,1	0,1	0,1	0,5
HANDIFOR 50	50	0,25	0,2	0,2	0,5
HANDIFOR 100	100	0,5	0,2	0,2	0,6
HANDIFOR 200	200	1	0,5	0,5	0,9

Dynafor - LLZ

Les appareils DYNAFOR™ LLZ offrent le meilleur rapport qualité prix dans la gamme des dynamomètres électroniques. Ils sont destinés à la mesure de forces de traction (N) et à l'évaluation de masses suspendues (kg).

Précision : 0,8%

Gamme disponible de 0,25 t à 20 t.

Référence	CMU	Précision +/-	Affichage minimum	Incrément	Affichage maximum	Poids
	(t)	(kg)	(kg)	(kg)	(kg)	(kg)
LLZ00025	0,25 t	2	0,50	0,50	275	1,10
LLZ00050	0,5 t	4	1	1	550	1,10
LLZ00100	1 t	8	2	2	1100	1,10
LLZ00200	2 t	15	5	5	2200	1,30
LLZ00320	3,2 t	25	5	5	3520	1,60
LLZ00640	6,4 t	50	10	10	7040	2,30
LLZ01000	10 t	80	20	20	11000	4
LLZ02000	20 t	150	50	50	22000	7

Dynafor - LLX

Les appareils DYNAFOR™ LLX sont des dynamomètres électroniques destinés à la mesure de forces de traction (N) et à l'évaluation de masses suspendues (kg).

Précision : +/- 0,2%

Gamme disponible de 250 kg à 250 t.

Référence	CMU	Précision +/-	Affichage minimum	Incrément	Affichage maximum	Poids
	(t)	(kg)	(kg)	(kg)	(kg)	(kg)
LLX00025	0,25 t	0,50	0,10	0,10	275	1,10
LLX00050	0,50 t	1	0,20	0,20	550	1,10
LLX00125	1,25 t	2,50	0,50	0,50	1375	1,10
LLX00250	2,5 t	5	1	1	2750	1,40
LLX00500	5 t	10	2	2	5500	1,90
LLX01250	12,5 t	25	5	5	13750	3,80
LLX02500	25 t	50	10	10	27500	6,60
LLX05000	50 t	100	20	20	55000	15,10
LLX10000	100 t	200	50	50	100,00 t	46
LLX25000	250 t	500	100	100	250,00 t	215

Dynafor - LLX1

Les appareils DYNAFOR™ LLX1 sont des dynamomètres électroniques destinés à la mesure de forces de traction (N) et à l'évaluation de masses suspendues (kg).

Précision : +/- 0,2%

Gamme disponible de 500 kg à 20 t.

Option : afficheur déporté utilisant la technologie Zigbee (2,4 GHz)

Référence	CMU	Précision +/-	Affichage minimum	Incrément	Poids
	(t)	(kg)	(kg)	(kg)	(kg)
LLX1-0,5T	0,50 t	1	0,50	0,2	1,1
LLX1-1T	1 t	2	1	0,5	1,1
LLX1-2T	2 t	4	2	1	1,3
LLX1-3,2T	3,2 t	6	2	1	1,5
LLX1-5T	5 t	10	5	2	2,3
LLX1-6,3T	6,3 t	13	5	2	2,3
LLX1-12,5T	12,5 t	25	10	5	4,3
LLX1-20T	20 t	40	20	10	7

Dynafor - LLXh



Les appareils DYNAFOR™ LLX1 sont des dynamomètres électroniques destinés à la mesure de forces de traction (N) et à l'évaluation de masses suspendues (kg).

Précision : +/- 0,2%

Gamme disponible de 500 kg à 20 t.

Option : afficheur déporté utilisant la technologie Zigbee (2,4 GHz)

Référence	CMU	Précision +/-	Affichage minimum	Incrément	Affichage maximum	Poids
	(t)	(kg)	(kg)	(kg)	(kg)	(kg)
LLXh-15T	15 t	30	25	5	16500	4
LLXh-25T	25 t	50	50	10	27500	6,60
LLXh-50T	50 t	100	100	20	55000	15,10
LLXh-100T	100 t	200	250	50	110,00 t	46
LLXh-250T	250 t	500	500	100	275,00 t	215
AFFICHEUR	TOUTES	-	-	-	-	0,18

Dynafor - LLX2



Les appareils DYNAFOR™ LLX2 sont des dynamomètres de précision destinés à la mesure de forces de traction (N) et à l'évaluation de masses suspendues (kg).

Un ensemble DYNAFOR™ LLX2 est constitué d'un capteur et d'un boîtier d'affichage à distance (liaison 2,4 Ghz).

Option connexion PC via port USB.

Précision : 0,1 %

Gamme disponible de 500 kg à 10 t.

Référence	CMU	Précision +/-	Affichage minimum	Incrément	Affichage maximum	Poids
	(t)	(kg)	(kg)	(kg)	(kg)	(kg)
LLX2-0,5T	0,5 t	0,50	0,50	0,10	550	2,30
LLX-1T	1 t	1	1	0,20	1100	2,30
LLX2-2T	2 t	2	2,50	0,50	2200	2,30
LLX2-3,2T	3,2 t	3,20	2,50	0,50	3520	2,30
LLX2-5T	5 t	5	5	1	5500	3,35
LLX2-6,3T	6,3 t	6,30	5	1	6930	3,35
LLX2-10T	10 t	10	10	2	11000	6,45
AFFICHEUR	TOUTES	-	-	-	-	0,18

Dynafor - MWX



Dynamomètres équipés, de façon permanente, d'un anneau de suspension et d'un crochet avec linguet de sécurité. Lecture à distance radio en option.

DYNAFOR™ MWX+ : Les appareils DYNAFOR™ MWX+ et MWX+ TR font partie de la gamme des crochets peseurs, ils sont particulièrement recommandés pour des utilisations d'évaluation de masses suspendues (kg) en milieu industriel.

Précision : 0,1%

Gamme disponible de 500 kg à 25 t.

Référence	CMU	Précision +/-	Affichage minimum	Incrément	Affichage maximum	Poids
	(t)	(kg)	(kg)	(kg)	(kg)	(kg)
MWX-0,5T	0,5 t	0,50	0,20	0,20	550	4,30
MWX-1T	1 t	1	0,50	0,50	1100	4,30
MWX-2T	2 t	2	1	1	2200	4,30
MWX-3,2T	3,2 t	3,20	1	1	3520	4,30
MWX-5T	5 t	5	2	2	5500	9
MWX-6,3T	6,3 t	6,30	2	2	6930	9
MWX-12,5T	12,5 t	12,50	5	5	13750	20,50
MWX-25T	25 t*	25	10	10	27500	24

Appareils de levage et de manutention

DYNAMOMÈTRES

Dynamomètre DSD04

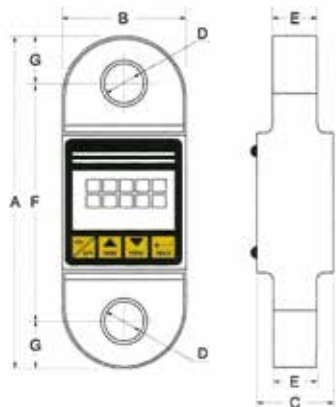
**Spécifications électriques :**

- Alimentation en énergie : batterie de 9 V.
- Période opérationnelle : jusqu'à 200 heures.

Spécifications électroniques :

- Voyant LCD à 5 chiffres, hauteur des chiffres numériques : 17 mm.
- Température ambiante : de -10°C à +55°C.
- Précision : appr. 0,15% des valeurs indiquées.

Référence	Capacité	Résolution	A	B	C	D	E	F	G	Manille de levage	Poids
	(kg)	(kg)	(mm)	(mm)	(mm)	(mm)	(mm)	(mm)	(mm)	(t)	(kg)
DSD04-2,5	2500	1	215	85	54	21	25	159	28	3,25 incl.	1,35
DSD04-5,0	5000	2	232	85	54	27	32	168	32	6,50 incl.	1,85
DSD04-10,0	10000	5	315	100	59	39	49	203	56	12 excl.	3,6
DSD04-20,0	20000	10	350	126	70	55	70	210	70	25 excl.	7,0

Dynamomètre DSD04 - TX/RX

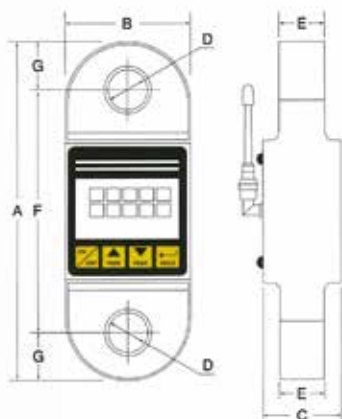
**Spécifications électroniques :**

- Voyant LCD à 5 chiffres, hauteur des chiffres numériques : 17 mm.
- Température ambiante : de -10°C à +55°C.
- Précision : appr. 0,15% des valeurs indiquées.

Spécifications électriques TX-LOAD :

- Rayon de transmission des données : 50 m maximale.

Spécifications électroniques TX-LOAD :

- Réglage de fréquence de 433.92 MHz pour le transfert de données.

Spécifications mécaniques RX-PORT :

- Boîtier en plastique, 110 x 68 x 31 mm.
- Classe de protection IP 62 (EN 60529).

Spécifications électriques RX-PORT :

- Batteries (3 x type AA)
- Période opérationnelle : jusqu'à appr. 150 heures.
- Indicateur de la tension de la batterie.

Spécifications électroniques RX-PORT :

- Voyant LCD à 5 chiffres, hauteur des chiffres numériques : 12 mm.
- Réglage de la fréquence 433.92 MHz de transfert de données.
- Température ambiante : de -5°C à +55°C.
- Port RS232 pour connexion imprimante ou PC.

Référence	Capacité	Résolution	A	B	C	D	E	F	G	Manille de levage	Poids
	(kg)	(kg)	(mm)	(mm)	(mm)	(mm)	(mm)	(mm)	(mm)	(t)	(kg)
DSD04-05TX/RX	5000	2	232	85	54	27	32	168	32	6,5 incl.	1,85
DSD04-10TX/RX	10000	5	315	100	59	39	49	203	56	12 excl.	3,6
DSD04-25TX/RX	25000	10	350	126	70	55	70	210	70	25 excl.	7,0

Capteur d'effort DYNAROPE

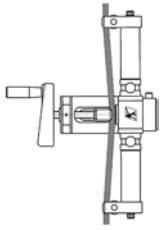

Capteur électronique conçu pour mesurer sans démontage, la force appliquée dans un câble tendu.

Référence	Code	Câbles	Capacité	Poids	Dim.
			(T)	(kg)	(mm)
HF 36/0,5	-	3 à 8	1,5	0,4	170 x 125 x 40
HF 36/1	52268	5 à 13	5	2	370 x 180 x 80
HF 36/2	43338	10 à 28	20	4	500 x 280 x 90
HF 36/3	43358	20 à 44	40	8	700 x 310 x 100

Capteur d'effort sur câble



Référence	Capacité	Diam. câble	B	D	L	Poids
	(kg)	(mm)	(mm)	(mm)	(mm)	(kg)
HF-04	150 - 1600	4 - 10	59	28	120	0,4
HF-1A	250 - 3200	5 - 16	70	40	150	0,85
HF-2A	500 - 7000	17 - 25	98	50	200	2,0
HF-3A	1000 - 12000	24 - 35	138	60	280	5,0

Capteur d'effort sur câble DYNASAFE



Conçu spécialement pour gérer un seuil de sécurité sur les ponts roulants de petite et moyenne capacité.

Référence	Code	Diam. câble	Capacité daN	Largeur	Longueur	Épaisseur
		(mm)		(mm)	(mm)	(mm)
HF 31/1/A2	87768	De 5 à 16	De 300 à 3200	86	150	40
HF 32/0/A	58278	De 5 à 10	De 100 à 1570	60	120	27
HF 32/1/A	24688	De 5 à 16	De 250 à 3000	70	150	40
HF 32/2/A	38628	De 17 à 26	De 300 à 12000	98	200	50
HF 32/3/A	38638	De 27 à 36	De 1000 à 1570	138	280	60
HF 32/1/A2	38648	De 5 à 16	De 250 à 3000	70	150	40
HF 32/2/A2	38658	De 17 à 26	De 300 à 6000	98	200	50
HF 32/3/A2	38668	De 27 à 36	De 1000 à 12000	138	280	60
HF 32/1/B	38678	De 5 à 16	De 250 à 3000	70	150	40
HF 32/2/B	38688	De 17 à 26	De 300 à 6000	98	200	50
HF 32/3/B	38698	De 27 à 36	De 1000 à 12000	138	280	60

Capteur mécanique autonome DYNASAFE



Capteur mécanique conçu pour détecter un seuil d'effort dans les systèmes de levage ou de traction disposant d'un point d'ancrage.

Référence	Capacité max daN	Code	Dimensions (mm)				
			D	J	J	L	Ep.
HF 05/1/Au	500	38578	12	100	124	100	16
HF 05/2/Au	1250	38588	12	100	124	100	16
HF 05/3/Au	2000	38598	16	100	124	106	16
HF 05/4/Au	3200	38608	20	105	134	108	20
Alarme seule		38618	Diam. 60 mm - H 50 mm				

Capteur électronique DYNAPLUG HF 44



Appareil de mesure de résistance à l'arrachement d'ancrage structurel. Répond aux exigences et recommandation de la norme EN795.

Capacité max daN	Précision	Autonomie	Poids
		(heures)	(kg)
1500	+/- 0,5%	200	6 (appareil + accessoires)

Matériel de sécurité - EPI

PETZL

Accès sur corde et espaces confinés



ALVEO BEST

Casque léger pour les travaux en hauteur et le secours.

AVAO® BOD CROLL FAST

Harnais d'accès sur corde.

PODIUM

Sellette pour les suspensions prolongées.

ASCENSION

Bloqueur poignée main droite et main gauche.

RIG

Descendeur autofreinant compact.

PROGRESS

Longe de progression.

ASAP®

Antichute mobile sur corde.

PARTNER

Poulie ultra-compacte à haut rendement.

PARALLEL 10,5 MM

Corde semi-statique pour l'accès difficile.

Charpentes et couvertures



VERTEX® VENT

Casque ventilé confortable pour les travaux en hauteur et le secours.

NEWTON FAST JAK

Harnais d'antichute simple et modulable avec veste JAK.

GRILLON

Ligne de vie temporaire horizontale.

ASAP'SORBER

Absorbeur d'énergie avec longe intégrée pour ASAP.

ASAP®

Antichute mobile sur corde.

AXIS 11 MM

Corde semi-statique avec terminaison cousue offrant une excellente résistance à l'abrasion.

Élagage



ALVEO VENT

Casque ventilé léger pour les travaux en hauteur et le secours.

VIZIR

Visière de protection pour casques VERTEX et ALVEO.

SEQUOIA SRT

Harnais cuissard d'élagage pour les techniques d'ascension sur corde à simple.

ASCENTREE

Bloqueur poignée double pour l'élagage.

PANTIN

Bloqueur de pied droit et gauche.

MOBILE

Poulie ultra compacte polyvalente.

TREESBEE

Fausse fousse pour l'élagage.

ECLIPSE

Rangement pour cordelettes de jet.

Énergies et réseaux



VERTEX® BEST

Casque confortable pour les travaux en hauteur et le secours.

PIXA 3

Lampe frontale multi-faisceaux.

AVAO® BOD

Harnais d'antichute et de maintien au travail.

GRILLON HOOK

Longe réglable de maintien au travail avec connecteur HOOK.

ABSORBICA-Y

Absorbeur d'énergie avec longe double intégrée.

ASAP®

Antichute mobile sur corde.

AXIS 11 MM

Corde semi-statique avec terminaison cousue offrant une excellente résistance à l'abrasion.

Évacuation remontées mécaniques



VERTEX® BEST
Casque confortable pour les travaux en hauteur et le secours.



AVAO® BOD
Harnais d'antichute et de maintien au travail.



ROLLCAB
Roulette de déplacement sur câble.



I'D S
Descendeur autofreinant avec fonction anti-panique.



GRILLON MGO
Longe réglable de maintien au travail avec connecteur grande ouverture MGO.



BERMUDE
Triangle d'évacuation sans bretelles.



TRANSPORT 45 L
Sac robuste de grande capacité.

Secours techniques



ALVEO BEST
Casque ventilé léger pour les travaux en hauteur et le secours.



ULTRA
Lampe frontale puissante.



FALCON
Harnais cuissard léger pour le secours.



I'D S
Descendeur autofreinant avec fonction anti-panique.



MICRO TRAXION
Poulie bloqueur ultralégère à haut rendement.



PROGRESS
Longe de progression.



ASCENSION
Bloqueur poignée main droite et main gauche.



PAW
Multiplicateur d'amarrages.



TRANSPORT 45 L
Sac robuste de grande capacité.

Mousqueton



WILLIAM
Mousqueton aluminium grande capacité.



AM'D
Mousqueton aluminium asymétrique.



OK
Mousqueton aluminium ovale.



OMNI
Mousqueton demi-rond multidirectionnel.



VULCAN
Mousqueton acier haute résistance.



MGO
Connecteur directionnel très grande ouverture à verrouillage automatique.

Lampe frontale



ULTRA
Lampe frontale puissante, trois modes d'éclairage constant et batterie rechargeable ACCU 2 ULTRA.



PIXA 1
Lampe frontale avec faisceau large et homogène, adaptée au travail à portée de mains.



PIXA 3
Lampe frontale multifaisceaux adaptée au travail à portée de mains, aux déplacements et à la vision lointaine.



ZIPKA
Lampe frontale ultra-compacte à enrouler avec faisceau large pour le travail à portée de mains.



E+LITE
Lampe frontale de secours ultra-compacte.



DUO® ATEX LED 5
Lampe frontale antidéflagrante étanche double foyer : 1 Led de puissance / 5 Leds.

Matériel de sécurité EPI

NEOFEU

Longe avec absorbeur d'énergie NABS

Long. 2 m + connecteurs (NM16NS).



Sangle double en y 30 m NABS2B

Long. 1 m + connecteurs (NM16NS + 2 NM24N).



Longe élastique NLEPA

Long. 1,80m + connecteurs (2 NM16NS).



Ligne de vie mobile en sangle NLDVM

Long. 20 m avec tendeur à cliquet.



Anneau de sangle NAS

Long. de 0,6 à 2 m.



Antichute coulissant sur câble inox diam. 8mm NSCAB2

Intégrant 1 dissipateur d'énergie. conforme norme EN 353/1-2.



Antichute coulissant STOPDRISSE NSD16

Pour drisse Diam 11 mm. Conforme norme EN353/2.



Antichute non ouvrant STOPLIHT NSL16 Cor 10/12

Pour cordage trois torons diam. 12 mm. Conforme norme EN353/2.



Dispositif antichute à rappel automatique NS

Référence	Longueur longe	Poids
	(m)	(kg)
NS5	5	5
NS10	10	5,5
NS15	15	10
NS20	20	11
NS25	25	13
NS30	30	15
NS40	40	19



Dispositif antichute à rappel automatique NCS

Référence	Longueur longe	Poids
	(m)	(kg)
NCS5	5	4,9
NCS10	10	5,2
NCS15	15	10,1
NCS20	20	11,1



Dispositif antichute à rappel automatique EAGLE

Référence	Longueur longe	Poids
	(m)	(kg)
NS3SAN - Eagle	3	2,1
NS6SAN - Eagle	6	2,2



Dispositif antichute à rappel automatique NMINABSP

Long. 2,50 m.

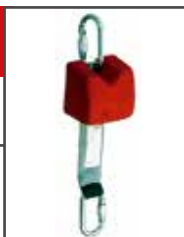

**Dispositif antichute de charge
NCHLL**

Référence	Charge maxi	Longueur longe	Poids
	(kg)	(m)	(kg)
NCHLL200	200	15	10
NCHLL250-10	250	10	6
NCHLL250	250	12	11
NCHLL300	300	12	12
NCHLL400	400	12	14
NCHLL500	500	12	16

**Descendeur évacuateur classe C
NEVA**

Référence	Longueur longe	Poids
	(m)	(kg)
NEVA20	20	14
NEVA30	30	23
NEVA40	40	26

Harnais NUS 50

Accrochage dorsal et sternal.

Harnais NUS 65

Accrochage dorsal et sternal
(boucles automatiques).

Harnais NUS 70

3 points d'accrochage
(dorsal, sternal et ventral).

Harnais NUS 61E

Accrochage dorsal, sternal et matériel
avec ceinture de maintien au travail.

**Trépied - kit espaces confinés
NTRECALU**

Comprenant NTREALU + NS20TS +
NADPA + NPOUT



Matériel de sécurité EPI

FILETS DE SÉCURITÉ

Filet de sécurité EN 1263-1

Référence	Diam. tresse	Mailles	Diam. ralingues	Composition
	(mm)		(mm)	
FHS3000	4,75	100	12	Polyamide blanc haute tenacité
FHS3030	4,75	50	12	Polyamide blanc haute tenacité
FHS3005	6,2	100	12	Polyamide noir haute tenacité

Estrope pour fixation filets de sécurité

Référence	Diamètre	Longueur	Composition
	(mm)		
EFFPP	12	0,5	Polypropylène
EFFPPA	10	0,5	Polyamide

Filet garde-corps EN 1263-1

Référence	Diam. tresse	Mailles	Diam. ralingues	Composition	Dimensions
	(mm)		(mm)		
FGC3070	4,75	100	10	Polyamide blanc haute tenacité	10x1M
FGC3080	4,75	100	10	Polyamide blanc haute tenacité	20x1M
FGC---	4,75	100	10	Polyamide blanc haute tenacité	Sur mesure

Filet périphérique NFP93355

Référence	Diam. tresse	Mailles	Diam. ralingues	Composition	Dimensions
	(mm)		(mm)		
FP3050	3	100	8	Polyamide blanc haute tenacité	10x1M
FP3060	3	100	8	Polyamide blanc haute tenacité	20x1M
FP----	3	100	8	Polyamide blanc haute tenacité	Sur mesure

Filet pare-gravats

Référence	Gr/m ²	Mailles	Composition	Dimensions
		(mm)		
BV20	40	4x8	Polyéthylène haute densité blanc	1-2-3-4-6
BV60	60	2x6	Polyéthylène haute densité vert	1-1,5-2-3-4-6
BV80	80	1x1	Polyéthylène haute densité blanc	3
BV110	110	1x1	Polyéthylène haute densité blanc	3

Filet couverture de bennes

Référence	Diam. tresse	Mailles	Diam. ralingues	Composition - Dimensions
	(mm)		(mm)	
FB2645	1	1x1	bande PVC	Polyéthylène vert haute densité + oeillets diam. 16 mm
FB2646	1	1x1	6	Polyéthylène vert haute densité + bouclettes
FB2600	2,5	25	3	Polyéthylène vert haute densité
FB2610	2,5	45	3	Polyéthylène vert haute densité
FB2620	3	50	3	Polyéthylène vert haute densité

Filet d'héliportage

Référence	Capacité	Diam. tresse	Maille	Diam. ralingue	Composition	Dimensions
	(kg)					
FH3.030/4X4R	1500	4,75	50	12	Polyamide rouge haute tenacité	4 x 4m
FH3.030/5X5R	1500	4,75	50	12	Polyamide rouge haute tenacité	5 x 5m

Sur consultation : Filet de chargement et de manutention - Pare ballons - Brise vue - Brise vent - Volière - Filet de sports (foot, hand-ball, basket, volley, tennis, badminton, etc...)

Ligne de vie POWERLINE Conforme à la norme "EN NF 795 Classe C"

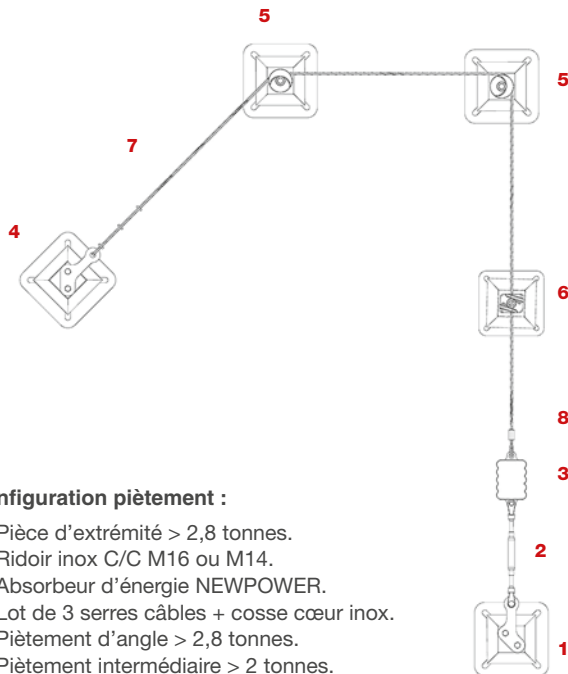

Configuration piètement :

- 1/ Pièce d'extrémité > 2,8 tonnes.
- 2/ Ridoir inox C/C M16 ou M14.
- 3/ Absorbeur d'énergie NEWPOWER.
- 4/ Lot de 3 serres câble + cosse cœur inox.
- 5/ Piètement d'angle > 2,8 tonnes.
- 6/ Piètement intermédiaire > 2 tonnes.
- 7/ Câble inox diamètre 8 mm > 4,1 tonnes.
- 8/ Manchonnage inox ou cuivre.

Configuration murale :

- 1/ Pièce d'extrémité > 2,8 tonnes.
- 2/ Ridoir inox C/C M16 ou M14.
- 3/ Lot de 3 serres câble + cosse cœur inox.
- 4/ Absorbeur d'énergie NEWPOWER.
- 5/ Pièce d'angle > 2,8 tonnes.
- 6/ Pièce intermédiaire > 1,4 tonnes.
- 7/ Câble inox diamètre 8 mm.
- 8/ Manchonnage inox ou cuivre.

Ligne de vie NEWPOWER Conforme à la norme "EN NF 795 Classe C"

Configuration piètement :

- 1/ Piètement d'extrémité > 4 tonnes.
- 2/ Ridoir inox C/C M16 ou M14.
- 3/ Absorbeur d'énergie NEWPOWER.
- 4/ Lot de 3 serres câble + cosse cœur inox.
- 5/ Piètement d'angle > 2 tonnes.
- 6/ Piètement intermédiaire > 2 tonnes.
- 7/ Coulisseau NEWPOWER.
- 8/ Câble inox diamètre 8 mm > 4 tonnes.
- 9/ Manchonnage inox.

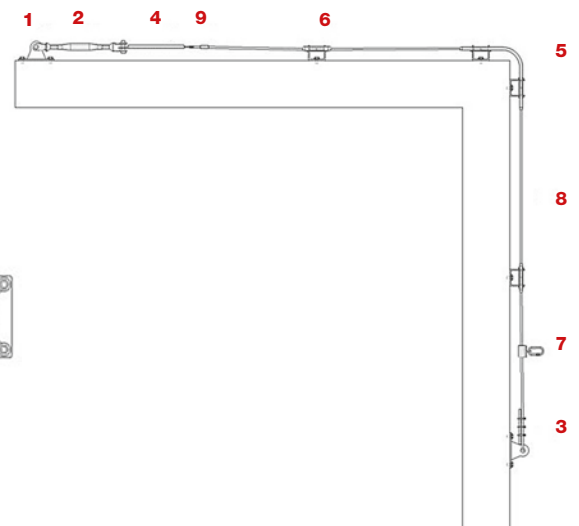
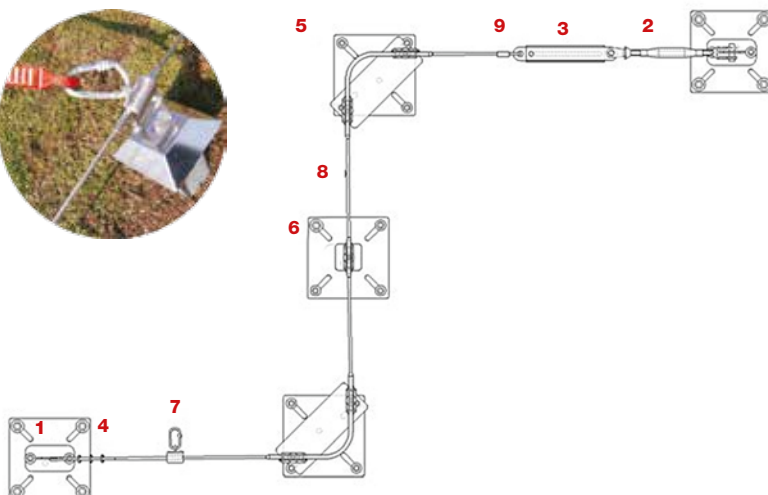

Configuration murale :

- 1/ Pièce d'extrémité.
- 2/ Ridoir inox C/C M16 ou M14.
- 3/ Lot de 3 serres câble + cosse cœur inox.
- 4/ Absorbeur d'énergie NEWPOWER.
- 5/ Pièce d'angle.
- 6/ Pièce intermédiaire.
- 7/ Coulisseau NEWPOWER.
- 8/ Câble inox diamètre 8 mm.
- 9/ Manchonnage inox.

**Tableau des charges
méthode de calcul uniforme de la CMU**

ÉLINGUES CÂBLE

	1 brin	Coulissant	2 brins		3 ou 4 brins	
Angle d'inclinaison B	0°	0°	0-45°	45-60°	0-45°	45-60°
Facteur de charge	1	0,8	1,4	1	2,1	1,5

Diam. câble

(mm)	1	0,8	1,4	1	2,1	1,5
8	500	400	700	500	1050	750
9	830	660	1160	830	1740	1245
10	1000	800	1400	1000	2100	1500
11	1200	960	1680	1200	2520	1800
12	1500	1200	2100	1500	3150	2250
13	1600	1280	2240	1600	3360	2400
14	2000	1600	2800	2000	4200	3000
16	2500	2000	3500	2500	5250	3750
18	3000	2400	4200	3000	6300	4500
20	4000	3200	5600	4000	8400	6000
22	5000	4000	7000	5000	10500	7500
24	6000	4800	8400	6000	12600	9000
26	6700	5360	9380	6700	14070	10050
28	7700	6160	10780	7700	16170	11550
30	9000	7200	12600	9000	18900	13500
32	10000	8000	14000	10000	21000	15000
40	15000	12000	21000	15000	31500	22500

ÉLINGUES TEXTILE

			B		
			0° - 7°	7° - 45°	45° - 60°
Facteur CMU	1	0,8	2	1,4	1
1 t	1,00	0,80	2,00	1,40	1,00
2 t	2,00	1,60	4,00	2,80	2,00
3 t	3,00	2,40	6,00	4,20	3,00
4 t	4,00	3,20	8,00	5,60	4,00
5 t	5,00	4,00	10,00	7,00	5,00
6 t	6,00	4,80	12,00	8,40	6,00
8 t	8,00	6,40	16,00	11,20	8,00
10 t	10,00	8,00	20,00	14,00	10,00
12 t	12,00	9,60	24,00	16,80	12,00
15 t	15,00	12,00	30,00	21,00	15,00
20 t	20,00	16,00	40,00	28,00	20,00
25 t	25,00	20,00	50,00	35,00	25,00
30 t	30,00	24,00	60,00	42,00	30,00
40 t	40,00	32,00	80,00	56,00	40,00
50 t	50,00	40,00	100,00	70,00	50,00

**Tableau des charges
méthode de calcul uniforme de la CMU**

ÉLINGUES CHÂÎNE

GRADE 80						
	1 brin	Couissant	2 brins		3 ou 4 brins	
Angle d'inclinaison B	0°	0°	0-45°	45-60°	0-45°	45-60°
Facteur de charge	1	0,8	1,4	1	2,1	1,5

Diam. chaîne

6	1120	900	1600	1120	2360	1700
7	1500	1250	2120	1500	3150	2240
8	2000	1600	2800	2000	4250	3000
10	3150	2500	4250	3150	6700	4750
13	5300	4250	7500	5300	11200	8000
16	8000	6300	11200	8000	17000	11800
18	10000	8000	14000	10000	21200	15000
19	11200	9000	16000	11200	23600	17000
20	12500	10000	17000	12500	26500	19000
22	15000	11800	21200	15000	31500	22400
26	21200	17000	30000	21200	45000	31500

GRADE 100						
	1 brin	Couissant	2 brins		3 ou 4 brins	
Angle d'inclinaison B	0°	0°	0-45°	45-60°	0-45°	45-60°
Facteur de charge	1	0,8	1,4	1	2,1	1,5

Diam. chaîne

5	1000	800	1400	1000	2000	1500
6	1400	1120	2000	1400	3000	2120
7	1900	1500	2650	1900	4000	2800
8	2500	2000	3550	2500	5300	3750
10	4000	3150	5600	4000	8000	6000
13	6700	5300	9500	6700	14000	10000
16	10000	8000	14000	10000	21200	15000
19	14000	11200	20000	14000	30000	21200
22	19000	15000	26500	19000	40000	28000
26	26500	21200	37500	26500	56000	40000

GRADE 120						
	1 brin	Couissant	2 brins		3 ou 4 brins	
Angle d'inclinaison B	0°	0°	0-45°	45-60°	0-45°	45-60°
Facteur de charge	1	0,8	1,4	1	2,1	1,5

Diam. chaîne

7	2360	1900	3350	2360	5000	3550
8	3000	2360	4250	3000	6300	4500
10	5000	4000	7100	5000	10600	7500
13	8000	6300	11200	8000	17000	11800

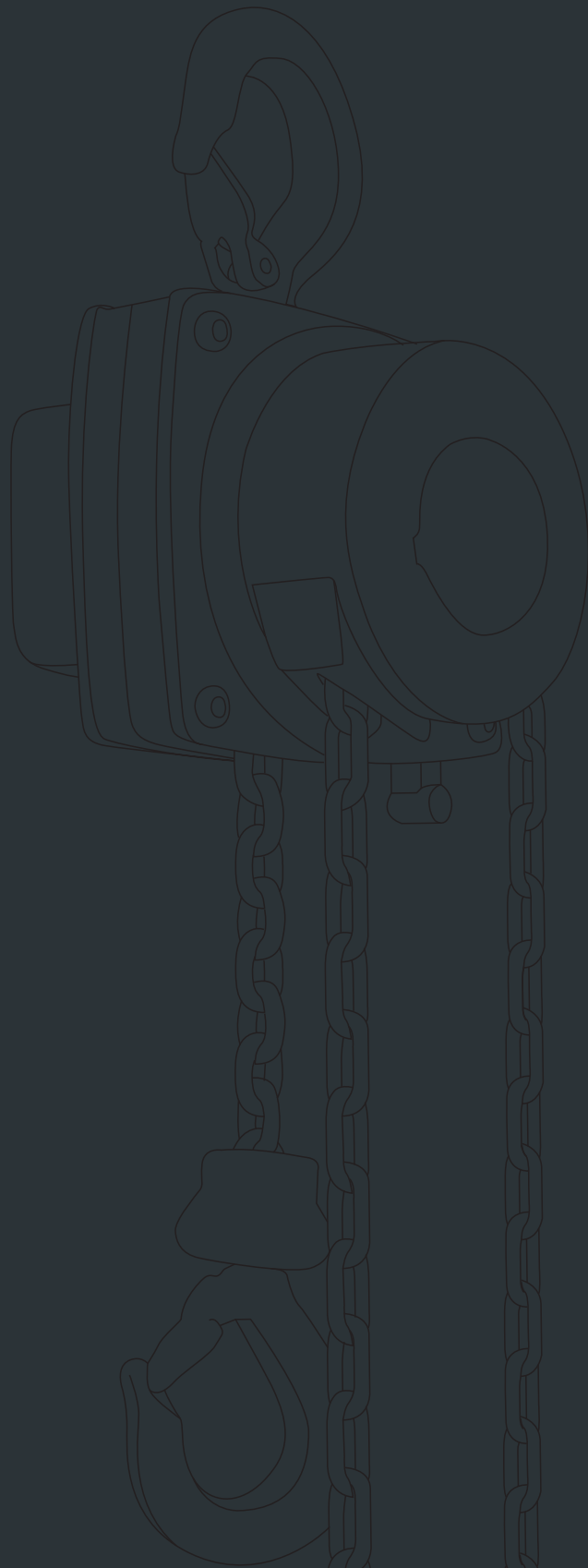

LORTEL EST-CÂBLE
Siège

ZAC Bellevue
57310 Guenange
Tél. : 03.82.50.34.34
03.82.50.34.30
Fax : 03.82.50.37.74
03.82.56.99.08

LORTEL ARDENNES

Z.A de la poterie
08000 Prix-les-Mézières
Tél. 03.26.88.43.21
Fax : 03.26.09.27.33

LORTEL CHAMPENOIS

Zac derrière Moutier 1
51390 GUEUX
Tél. 03.26.02.44.37
Fax : 03.26.04.64.45

LORTEL NORD PAS-DE-CALAIS

Rue du cap horn, bat. A193
Parc d'Entreprises Eurocap
62231 COQUELLES
Tél. 03.21.17.08.20
Fax : 03.21.97.40.04

LORTEL RHÔNE-ALPES

Agence Isère

270, rue Emile Romanet
Z.I Centralp
38340 VOREPPE
Tél. 04.76.50.12.12
Fax : 04.76.50.13.47

Agence Savoie

147, rue Paul Emile Victor
Parc d'activités Alpespace
73800 St Hélène du Lac
Tél. : 04.79.36.98.39
Fax : 04.79.72.95.27

LORTEL.LUX

Luxembourg
Zone artisanale OP Zaemer n°18
L-4959 Bascharage
Tél. : (00352)26.52.50
Fax : (00352)26.52.50.53